

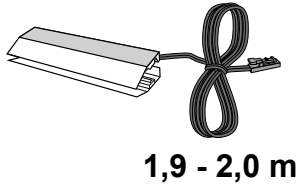

MONTAGE • INSTALLATION • MONTAGE • MONTAGGIO • MONTAJ • MONTÁŽNÍ • SZERELÉSI • MONTAGE • MONTAŽU • MONTAJ • MOHTAJKY • MONTÁŽ

1x
(2x)
(3x)
(4x)
(6x)



1x

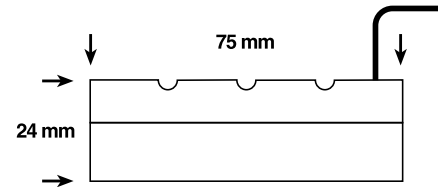
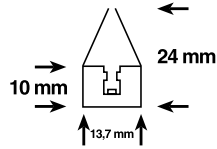
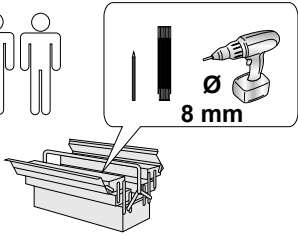
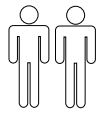
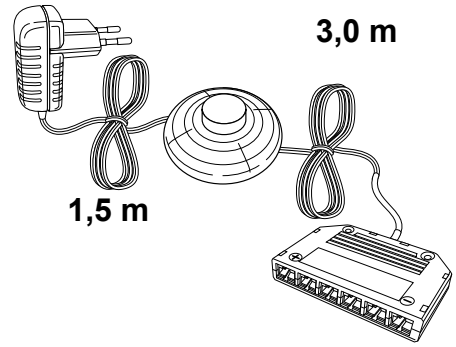

①

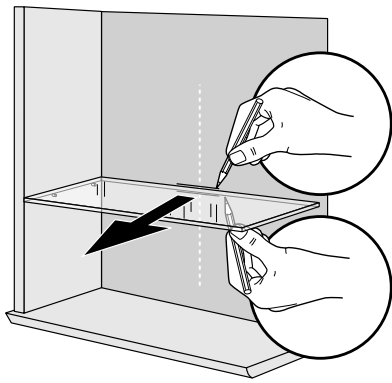

②

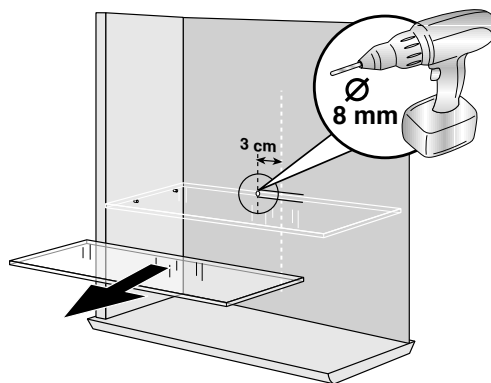

③

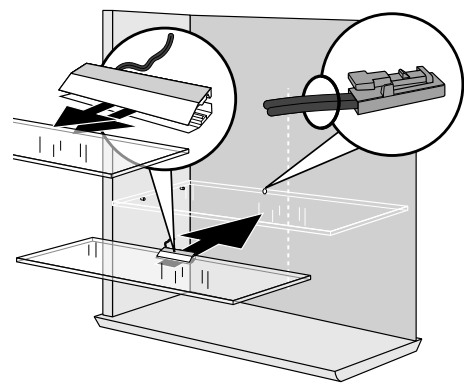

④

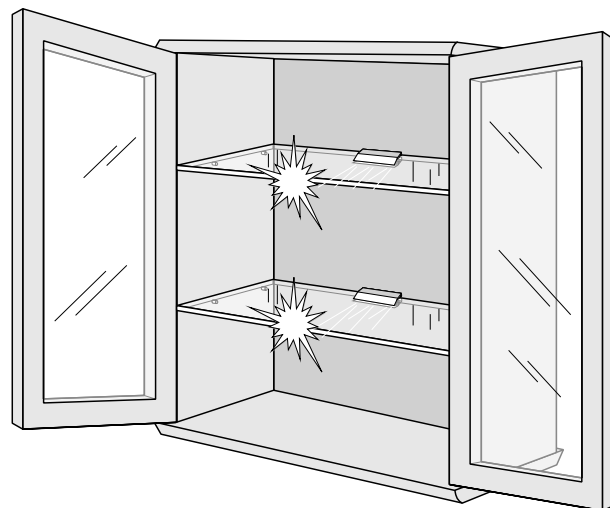
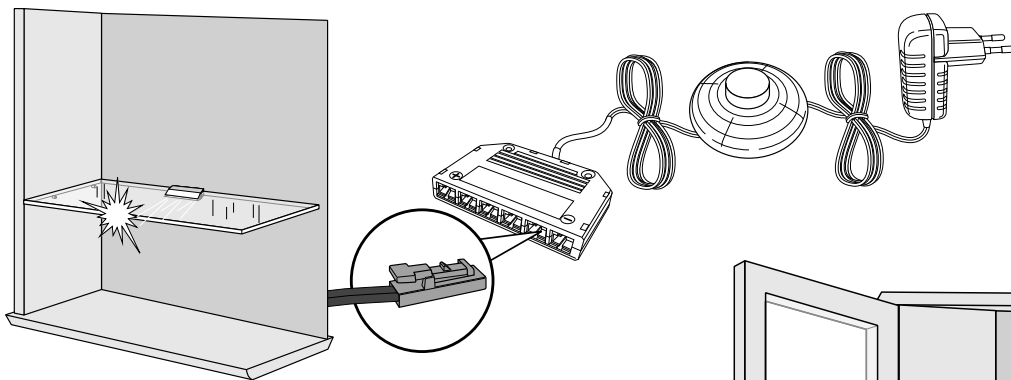



Bedienungsanleitung für LED Leuchten

791700, 795446, 869771, 864055, 852380, 854115, 854854, 794244, 780910, 854164, 784670, 870085, 766107, 773844, 766076

Trafo 0,4AMP 5W 12VDC

Sicherheitshinweise

1. Vor allen Arbeiten an System und Leuchten Strom abschalten.
2. Anschluss der LED-Möbelleuchten 12V DC nur über das mitgelieferte Vorschaltgerät. Berücksichtigen Sie immer die Leistungsangaben. Prim. 100-240V Wechselfrequenz/ sek. 12V DC max. 5W.
3. Bei der Montage dürfen nur Systemteile verwendet werden.
4. Beschädigte Leitungen dürfen nur vom Hersteller oder einer Elektrofachkraft ausgetauscht werden.
5. Bei eigenmächtigen Veränderungen am System erlischt der Garantieanspruch.
6. LEDs können nicht ausgewechselt werden.
7. Für den An- und Einbau in/an Möbel geeignet:
8. Laserschutzklasse: 1M. Unsichtbare Laserstrahlung, Klasse 1M, das LED-Licht nicht direkt mit optischen Instrumenten, wie Lupen, betrachten.
9. WEEE Mülltonnensymbol: Das Produkt darf nicht dem allgemeinen Hausmüll zugeführt werden, sondern muss dem Recycling Kreislauf zugeführt werden.

Montagehinweise

1. Leuchte laut beiliegender Montageanleitung montieren,
2. Anschluss der Leuchten mittels 12V Steckern an den 6-fachen Steckverbindern vornehmen.
3. Netzleitung anschließen
4. Bitte Montageanleitung aufheben.

Technische Daten

Netzspannung:	100-240V/ ~50/60Hz
Betriebsspannung:	12V DC 0,4A. 12VDC 5W
Schutzklasse:	Transformator ... 2
Prüfzeichen:	Transformator: TÜV Gruppe Süddeutschland, / Leuchte:
Leuchtmittel:	LED nicht auswechselbar
Anzahl je Leuchte:	3
Lichtfarbe:	6000K 3200K,blau
Watt (Eingangsaufnahme):	0,3 W
Lumen (Lichtstrom):	12 lm
Mittlere Nennlebensdauer h:	15000 h

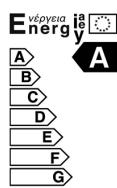

Operating instructions for LED lights

791700, 795446, 869771, 864055, 852380, 854115, 854854, 794244, 780910, 854164, 784670, 870085, 766107, 773844, 766076

Transformer 0,4AMP 5W 12VDC

Safety instructions

1. Shut off the power before performing any work on the system and lights.
2. Only connect the 12 V DC LED furniture lights via the enclosed ballast. Always observe the power specification. Prim. 100-240 V alternating voltage/ sec. 12 V DC, max. 5 W
3. Only system parts may be used for installation.
4. Damaged lines may only be replaced by the manufacturer or an electrician.
5. The warranty claim expires if the user modifies the system in any way.
6. LEDs cannot be replaced.
7. Suitable for mounting on and installation in furniture:
8. Laser safety class: 1M. Invisible laser beam, class 1 M, do not directly observe the LED light with optical instruments such as magnifying glasses.
9. WEEE garbage bin symbol: The product may not be disposed of in regular household garbage, instead it must be made available to a recycling system.

Installation instructions

1. Install the light as described in the enclosed assembly instructions.
2. Connect the light to 6-fold connectors using 12 V plugs.
3. Connect the power supply.
4. Please hold onto the assembly instructions.

Technical data

Mains voltage:	100-240 V/ ~50/60 Hz
Operating voltage:	12 V DC 0.4 A 12 VDC 5 W
Safety class:	Transformer ... 2
Test symbol:	Transformer: TÜV Süd Group, / light:
Illuminant:	LED cannot be replaced
Number per light:	3
Luminous colour:	6,000K 3200K, blue
Watts (input power):	0.3 W
Lumens (lighting current):	12 lm
Average rated life h:	15000 h

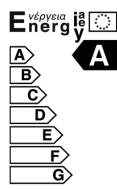

**F****Mode d'emploi des lampes à LED****791700, 795446, 869771, 864055, 852380, 854115, 854854, 794244, 780910, 854164, 784670, 870085, 766107, 773844, 766076****Transfo 0,4AMP 5W 12VDC****Consignes de sécurité**

1. Avant d'effectuer tous travaux sur le système et les lampes, couper le courant.
2. Le raccordement des lampes de meubles à LED 12 V DC se fait uniquement sur un ballast. Tenez toujours compte des indications de puissance. Tension alternative primaire 100-240 V/secondaire 12 V DC, maxi 5 W
3. Pour le montage, seules des pièces du système pourront être utilisées.
4. Les câbles endommagés ne peuvent être remplacés que par le fabricant ou par un électricien.
5. En cas de modifications par vos propres moyens, toute exigence de garantie devient caduque.
6. Les LED ne peuvent pas être remplacées.
7. Convient à l'installation dans/sur des meubles :
8. Catégorie de protection laser : 1M. Rayon laser invisible, catégorie 1M, la lumière des LED ne doit pas être observée directement avec des instruments optiques, comme des loupes
9. Symbole du container à ordures WEEE : Le produit ne doit pas être jeté dans les ordures ménagères courantes mais être remis à un circuit de recyclage.

Consignes de montage

1. Monter la lampe conformément à la notice de montage ci-jointe.
2. Brancher les lampes au moyen des fiches 12 V sur les connecteurs à 6 bornes.
3. Raccorder le câble d'alimentation.
4. Veuillez conserver la notice de montage.

Données techniques

Tension du secteur : 100-240 V/~50/60 Hz
 Tension de fonctionnement : 12 V DC 0,4 A. 12 VDC 5 W
 Catégorie de protection : Transformateur... 2
 Sigle de contrôle : Transformateur : TÜV groupe Süd, **CE** / Lampe : **CE**
 LED non remplaçable
 Nombre par lampe : 3
 Couleur d'éclairage : 6000K
 3200K, bleu
 Watt (puissance d'entrée) : 0,3 W
 Lumen (courant lumineux) : 12 lm
 Durée nominale moyenne de vie en h : 15000 h

Ampoule :

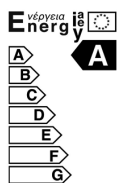
**I****Istruzioni per l'uso di lampade LED****791700, 795446, 869771, 864055, 852380, 854115, 854854, 794244, 780910, 854164, 784670, 870085, 766107, 773844, 766076****Trasformatori 0,4AMP 5W 12VDC****Norme di sicurezza**

1. Staccare la corrente prima di qualsiasi intervento sul sistema e sulle lampade.
2. Allacciamento 12 V DC delle lampade LED per mobili solo tramite l'alimentatore compreso nella fornitura. Osservare sempre i dati sulla potenza. Tensione prim. 100-240 V alterna/ sec. 12 V DC, max. 5 W
3. Nell'installazione si devono utilizzare solo parti del sistema.
4. I cavi deteriorati devono essere sostituiti solo dal produttore o da un elettricista.
5. In caso di modifiche arbitrarie al sistema, si estingue il diritto a garanzia.
6. I LED non sono sostituibili.
7. Indicate per il montaggio a vista o incasso sui mobili:
8. Livello protezione laser: classe 1M. Radiazioni laser invisibili, classe 1M, non osservare direttamente il fascio LED con strumenti ottici quali lenti d'ingrandimento.
9. Simbolo bidone spazzatura WEEE: Non gettare il prodotto tra i rifiuti domestici indifferenziati, bensì conferirlo al circuito di riciclaggio.

Istruzioni di montaggio

1. Montare la lampada con il cavo di montaggio accluso.
2. Allacciare quindi le lampade tramite le spine 12 V alla ciabatta a 6 posti.
3. Allacciare il cavo di collegamento alla rete.
4. Si raccomanda di conservare le istruzioni di montaggio.

Dati tecnici

Tensione rete: 100-240 V/ ~50/60Hz
 Tensione d'esercizio: 12 V DC 0,4 A 12 VDC 5 W
 Classe d'isolamento: trasformatore ... 2
 Omologazione: trasformatore: TÜV gruppo Süd, **CE** / Lampada: **CE**
 LED non sostituibile
 Lampadina:
 Numero lampade: 3
 Colore luce: 6000K
 3200K, blu
 Watt (assorbimento potenza ingresso): 0,3 W
 Lumen (flusso luminoso): 12 lm
 Vita nominale media h: 15000 h

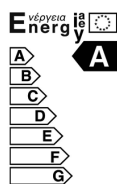



LED Lambaları kullanım kılavuzu

791700, 795446, 869771, 864055, 852380, 854115, 854854, 794244, 780910, 854164, 784670, 870085, 766107, 773844, 766076

Trafo 0,4AMP 5W 12VDC

Güvenlik uyarıları

1. Sistem ve lambalarda yapılacak tüm çalışmalardan önce elektriği kesin.
2. LED- Mobilya lambaları 12 V DC sadece ürünle birlikte gönderilen balastlarla yapılmalıdır. Daima performans gücünü göz önünde bulundurunuz. Birincil 100–240 V AC/12 V DC sn maks. 5 W
3. Montaj esnasında sadece sistem parçaları kullanılabilir.
4. Hasarlı hatlar sadece üretici ya da elektrikçi tarafından değiştirilebilir.
5. Sistem üzerinde kullanıcının değişiklik yapması sonucunda garanti yanar.
6. LED' ler değiştirilemez.
7. Mobilya üzerine/içine kurulum/ montaj için uygundur.
8. Lazer koruma sınıfı: 1M. Görünmeyen Lazer radyasyonu, Sınıf 1M, LED ışınına doğrudan büyüteç gibi optik aletlerle bakmayınız .
9. WEEE Çöp kutusu sembolü: Ürün genel evsel atıklarla bertaraf edilmez ve geri dönüşüm döngüsüne gönderilmelidir.



Montaj uyarısı

1. Lambaları ekli montaj talimatlarına göre monte edin.
2. Işık bağlantısını 12 V fişlerini kullanarak 6-katı prizlere takın
3. Güç hattını bağlayın.
4. Montaj talimatını lütfen muhafaza edin.

Teknik veriler

Şebeke voltajı:	100-240V/ ~50/60Hz
Çalışma gerilimi:	12V DC 0,4A. 12VDC 5W
Koruma sınıfı:	Trafo ... 2
Sertifika:	Transformatör: TÜV Súd, / Lamba:
Aydınlatma aracı:	LED değişimi mümkün değil
Aydınlatma başına adedi:	3
Işık rengi:	6000K 3200K, mavi
VAT (Giriş gücü):	0,3 W
Lümen (Işık çıkışı/ akışı):	12 lm
Ortalama anma çalışma ömrü h:	15000 h

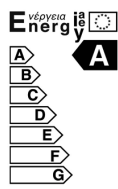

Návod k obsluze pro LED svítidla

791700, 795446, 869771, 864055, 852380, 854115, 854854, 794244, 780910, 854164, 784670, 870085, 766107, 773844, 766076

Trafo 0,4AMP 5W 12VDC

Bezpečnostní pokyny

1. Před prováděním veškerých prací u systému a svítidel vypněte proud.
2. Připojení LED nábytkových svítidel 12 V DC je možné jen přes dodaný předřadník. Vždy zohledněte údaje k výkonu. Prim. 100–240 V střídavé napětí/ sek. 12 V DC max. 5 W.
3. Při montáži se smí používat pouze systémové díly.
4. Poškozená vedení smí vyměňovat pouze výrobce nebo specializovaný elektrikář.
5. V případě svévolných změn systému zaniká nárok na záruku.
6. LED se nemohou vyměňovat.
7. Vhodné pro namontování a vmontování na nábytek/do nábytku:
8. Třída laseru: 1M. Neviditelné laserové záření, třída 1M, nepozorujte LED světlo přímo optickými nástroji, jako jsou lupy.
9. Symbol popelnice WEEE: Výrobek se nesmí vyhazovat do běžného domovního odpadu, nýbrž se musí zrecyklovat.



Montážní pokyny

1. Smontujte svítidlo podle přiloženého montážního návodu.
2. Provedte připojení svítidel pomocí 12 V zástrček u 6násobných konektorů.
3. Připojte síťové vedení.
4. Uchovejte prosím návod k montáži.

Technická data

Jmenovité napětí:	100-240 V/ ~50/60 Hz
Provozní napětí:	12 V DC 0.4 A 12 VDC 5 W
Třída ochrany:	transformátor ... 2
Zkušební značka:	transformátor: TÜV Súd, / svítidlo:
Žárovka:	LED nevyměnitelná
Počet na jedno svítidlo:	3
Barva světla:	6,000K 3200K, modrá
Watt (příkon):	0.3 W
Lumen (světelný proud):	12 lm
Průměrná jmenovitá životnost h:	15000 h

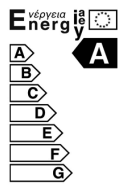



HU

Használati útmutató LED lámpákhoz

791700, 795446, 869771, 864055, 852380, 854115, 854854, 794244, 780910, 854164, 784670, 870085, 766107, 773844, 766076

Adapter 0,4AMP 5W 12V (egyenáramú)



Biztonsági utasítások

1. A rendszerrel és a lámpával végzett bármely munka előtt válassza azt le az elektromos hálózatról.
2. A LED-es bútorlámpát 12 V-os egyenáramhoz kell csatlakoztatni, ehhez csak a mellékelt adapter használható. Mindig vegye figyelembe a megadott teljesítményadatokat. Primer tekercs 100–240 V (váltakozó áramú)/szekunder tekercs 12 V (egyenáramú), max. 5 V.
3. A szereléshez csak a rendszerhez tartozó alkatrészeket használja.
4. A sérült vezetékeket cseréltesse le a gyártóval vagy egy képzett villanszerelővel.
5. A rendszer önkényes módosítása érvényteleníti a garanciát.
6. A LED-eket nem lehet cserélni.
7. Bútorba/bútorra való szereléshez alkalmas: 
8. Lézer védelmi osztály:  1M. Láthatatlan lézersugárzás, 1M osztályú; a LED lámpába ne nézzen közvetlenül optikai eszközökkel, pl. nagyítóval.
9. WEEE szemetes-tartály jelölés: A terméket a háztartási hulladékoktól külön választva kell leselejtezni; lehetővé téve annak újrafeldolgozását. 

Szerelési utasítások

1. A lámpát a mellékelt szerelési útmutatónak megfelelően rögzítse.
2. Csatlakoztassa a lámpát a 12 V-os 6-os csatlakozóval.
3. Csatlakoztassa az elektromos hálózatot.
4. Kérjük, őrizze meg a szerelési útmutatót.

Műszaki adatok

Hálózati feszültség:	100-240V/ ~50/60Hz
Üzemi feszültség:	12V egyenáramú 0,4A. 2V egyenáramú 5W
Védelmi besorolás:	adapter ... 2
Tanúsító jelölés:	Adapter: TÜV Süd,  / Lámpa: 
Fényforrás:	LED, nem cserélhető
Száma lámpánként:	3
Fény színe:	6000 K 3200 K, kék
Watt (saját teljesítményfelvétel):	0,3 W
Lumen (fényáram):	12 lm
Átlagos névleges élettartam órában:	15000 óra

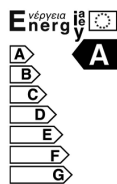

NL

Gebruiksaanwijzing voor LED-lampen

791700, 795446, 869771, 864055, 852380, 854115, 854854, 794244, 780910, 854164, 784670, 870085, 766107, 773844, 766076

Trafo 0,4AMP 5W 12VDC



Veiligheidsinstructies

1. Schakel de stroom uit voor alle werken aan het systeem en de lichten.
2. Aansluiting van de LED-meubellampen 12 V DC alleen via het meegeleverde voorschakelapparaat. Respecteer steeds de vermogensgegevens. Prim. 100–240V wisselspanning/ sec. 12 V DC max. 5 W
3. Bij de montage mogen alleen systeemonderdelen worden gebruikt.
4. Beschadigde leidingen mogen alleen door de producent of de elektricien worden vervangen.
5. Bei ongeautoriseerde wijzigingen aan het systeem kan er geen aanspraak meer worden gemaakt op de garantie.
6. LED's kunnen niet worden vervangen.
7. Geschikt voor aan- en inbouw aan/in meubelen: 
8. Laserklasse:  1M. Onzichtbare laserstraling, klasse 1M, de LED lamp niet direct met optische instrumenten, zoals een vergrootglas, bekijken
9. WEEE vuilnisemmersymbool: Het product mag niet worden weggegooid met het algemeen huisvuil, maar het moet worden afgegeven voor recyclage. 

Montage-instructies

1. Monteer de lamp volgens bijgeleverde montage-instructies,
2. Sluit de lampen met 12 V stekkers op de 6-voudige connectoren aan.
3. Sluit de elektriciteitsleiding aan.
4. Bewaar de montage-instructies.

Technische gegevens

Netspanning:	100-240 V/ ~50/60 Hz
Bedrijfsspanning:	12 V DC 0.4 A 12 VDC 5 W
Veiligheidsklasse:	transformator ... 2
Keurmerk:	transformator: TÜV Groep Süd,  / lamp: 
Lamp:	LED niet vervangbaar
Aantal per lamp:	3
Lichtkleur:	6000K 3200K, blauw
Watt (ingaaend vermogen):	0,3 W
Lumen (lichtstroom):	12 lm
Gemiddelde nominale levensduur h:	15000 h

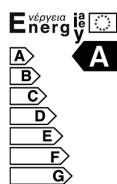



Instrukcja obsługi oświetlenia LED

791700, 795446, 869771, 864055, 852380, 854115, 854854, 794244, 780910, 854164, 784670, 870085, 766107, 773844, 766076

Transformator 0,4AMP 5W 12VDC

Wskazówki dotyczące bezpieczeństwa

1. Przed rozpoczęciem montażu oświetlenia należy odłączyć dopływ prądu.
2. Oświetlenie meblowe LED 12 V DC należy podłączyć za pomocą załączonego statecznika. Należy zawsze uwzględnić dane techniczne. Napięcie wejściowe AC 100–240 V/napięcie wyjściowe 12 V DC maks. 5 W
3. Podczas montażu należy stosować tylko części należące do systemu.
4. Uszkodzone elementy powinny zostać wymienione przez producenta lub przez wykwalifikowanego elektryka.
5. Wszelkie zmiany w systemie wprowadzone przez użytkownika oznaczają utratę gwarancji.
6. Diod LED nie można wymieniać.
7. Do zastosowania w meblach:
8. Laser klasy: 1M. Niewidzialne promieniowanie laserowe, klasa 1M, nie spoglądać w wiązkę, nie obserwować diody LED przez przyrządy optyczne jak np. lupa.
9. Symbol WEEE: Produktu nie wolno wyrzucać do koszy i pojemników przeznaczonych na odpady komunalne, produkt należy wyrzucić do pojemników przeznaczonych do segregacji odpadów.

Wskazówki dotyczące montażu

1. Oświetlenie należy zamontować zgodnie z załączoną instrukcją montażu.
2. Oświetlenie należy połączyć za pomocą wtyczek 12 V w połączeniu szeregowym dla 6 diod.
3. Podłączyć zasilacz.
4. Zachować instrukcję montażu.

Dane techniczne

Napięcie zasilające:	100-240V/ ~50/60Hz
Napięcie robocze:	12V DC 0,4A. 12VDC 5W
Klasa ochrony:	Transformator ... 2
Znak jakości:	Transformator ... TÜV Süd, / lampki:
Źródło światła:	LED nie podlegają wymianie
Ilość na lampkę:	3
Jasność:	6000K
	3200K, niebieskie
Watt (moc wejściowa):	0,3 W
Lumeny (strumień świetlny):	12 lm
Średni okres użytkowania w godz.:	15000 h

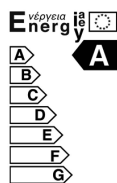

Manual de utilizare pentru corpuri de iluminat cu LED-uri

791700, 795446, 869771, 864055, 852380, 854115, 854854, 794244, 780910, 854164, 784670, 870085, 766107, 773844, 766076

Transformator 0,4AMP 5W 12Vc.c.

Instrucțiuni referitoare la siguranță

1. Decuplați tensiunea de alimentare înainte de a întreprinde orice lucrări la sistem și la corpurile de iluminat.
2. Conectați corpurile de iluminat cu LED-uri 12 V c.c. pentru mobilier, numai prin intermediul 1 imitatorului de curent livrat împreună cu acestea. Țineți cont întotdeauna de specificațiile de putere. Prim. 100–240 V c.a./sec. 12 V c.c. max. 5 W
3. Utilizați pentru montaj exclusiv componente de sistem.
4. Conductoarele deteriorate trebuie înlocuite numai de către producător sau de către un electrician specialist.
5. Modificările aduse pe cont propriu sistemului anulează dreptul la garanție.
6. LED-urile nu pot fi înlocuite.
7. Adecvate pentru atașare și montaj în/la mobilier:
8. Clasa de protecție laser: 1M. Radiație laser invizibilă, clasa 1M, nu priviți lampa cu LED direct cu instrumente optice, cum ar fi de exemplu lupă.
9. Simbol WEEE pentru pubele de gunoi: Produsul nu se colectează împreună cu gunoiul menajer, ci trebuie să urmeze circuitul de reciclare.

Instrucțiuni de montaj

1. Montați lampa conform instrucțiunilor de montaj atașate.
2. Conectați lampa utilizând conectorii de 12 V de la conexiunea cu 6 pini.
3. Conectați rețeaua de alimentare cu electricitate.
4. Vă rugăm să păstrați instrucțiunile de montaj.

Date tehnice

Tensiunea de alimentare de la rețea:	100-240 V/ ~50/60 Hz
Tensiunea de lucru:	12 Vc.c. 0.4 A 12 Vc.c. 5 W
Clasa de protecție:	Transformator ... 2
Ștampila de calitate:	Transformator: TÜV Süd, / Lampă:
Element de iluminat:	LED fără posibilitate de înlocuire
Număr la fiecare lampă:	3
Culoarea luminii:	6000K
	3200K, albastru
Watt (consumul de putere la intrare):	0,3 W
Lumen (fluxul luminos):	12 lm
Durată nominală medie de viață h:	15000 h

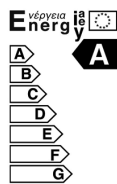



Руководство по эксплуатации светодиодных ламп

791700, 795446, 869771, 864055, 852380, 854115, 854854, 794244, 780910, 854164, 784670, 870085, 766107, 773844, 766076

Трансформатор 0,4 А, 5 Вт, 12 В (постоянный ток)

Указания по технике безопасности

1. Перед проведением любых работ с системой и лампами выключайте питание.
2. Подключайте лампы для подсветки мебели с напряжением 12 В (постоянный ток) только через стартер, который входит в комплект поставки. Всегда учитывайте номинальную мощность. Первичная цепь: 100–240 В, переменное напряжение, вторичная – 12 В, постоянный ток, макс. 5 Вт.
3. При монтаже разрешено использовать только системные компоненты.
4. Замену поврежденных проводов разрешено выполнять только производителю или специалисту-электротехнику.
5. При самовольной модификации системы гарантия аннулируется.
6. Замена светодиодов невозможна.
7. Лампы подходят для установки на мебель и для встраивания в нее:
8. Класс лазера: 1М. Невидимое лазерное излучение, класс 1М. Не смотрите на свет лампы через оптические приборы, в частности через увеличительное стекло.
9. Продукт принадлежит к группе WEEE: Его нельзя утилизировать с бытовыми отходами, а следует сдать на вторичную переработку.

Указания по монтажу

1. Установите лампу согласно прилагаемой инструкции по монтажу.
2. С помощью штекеров 12 В подсоедините лампы к 6-контактным разъемам.
3. Подсоедините сетевой кабель.
4. Сохраните инструкцию.

Технические характеристики

Сетевое напряжение: 100–240 В/~/50/60 Гц
 Рабочее напряжение: 12 В, постоянный ток, 0,4 А, 12 В, постоянный ток, 5 Вт
 трансформатор ... 2

Класс защиты: трансформатор: TÜV Süd, лампа:
 Знак технического контроля:

Средство освещения: незаменяемый светодиод

Количество в одной лампе: 3
 Цвет светового излучения: 6000К
 3200К, синий
 Входная мощность: 0,3 Вт
 Световой поток: 12 лм
 Средний срок службы: 15000 ч

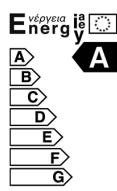

Návod na obsluhu pre LED lampy

791700, 795446, 869771, 864055, 852380, 854115, 854854, 794244, 780910, 854164, 784670, 870085, 766107, 773844, 766076

Transformátor 0,4AMP 5W 12VDC

Bezpečnostné pokyny

1. Pred začatím prác na systéme a na svietidlách vypnite el. prúd
2. Pripojenie LED-nábytkových svietidiel 12 V DC prevedte len cez priložený predradený prístroj. Vždy zohľadnite údaje o výkone prim. 100–240 V striedavého napätia/sek. 12 V DC max. 5 W.
3. Pri montáži sa smú použiť len časti systému.
4. Poškodené vedenia smie vymeniť len výrobca alebo odborník z oboru elektro.
5. V prípade svojvoľne vykonaných zmien na systéme zaniká záruka.
6. LED-diódy sa nedajú vymeniť.
7. Vhodné pre montáž na a do nábytku:
8. Trieda ochrany proti laserovému žiareniu: 1M. Neviditeľné laserové žiarenie, trieda 1M, nepozerajte sa do svetla LED diódy priamo s optickými nástrojmi, ako sú lupy.
9. WEEE symbol nádoby na odpad: Výrobok sa nesmie zlikvidovať so všeobecným domovým odpadom, ale sa musí odovzdať na recykliáciu.

Pokyny pre montáž

1. Namontujte lampu podľa priloženého návodu na montáž.
2. Pripojenie lúčok prevedte prostredníctvom 12 V zástrčiek na 6-násobných konektoroch.
3. Pripojte sieťové vedenie.
4. Ušchovajte si návod na montáž.

Technické údaje

Sieťové napätie: 100-240 V/ ~50/60 Hz
 Prevádzkové napätie: 12 V DC 0,4 A 12 VDC 5 W
 Trieda ochrany: Transformátor ... 2
 Kontrolná značka: Transformátor: TÜV Süd, Lampy:
 Osvetľovací prostriedok: LED-dióda nevymeniteľná
 Počet na svietidlo: 3
 Farba svetla: 6000 K
 3200 K, modré
 Watt (príkon): 0,3 W
 Lumen (svetelný prúd): 12 lm
 priemerná menovitá doba životnosti v hod: 15000 h

