

PHILIPS

Television

6808 Series

Benutzerhandbuch

24PHS6808
32PHS6808

Register your product and get support at
www.philips.com/TVsupport

Inhalt

1 Startbildschirm – Übersicht	4	9.1 Info zu Freeview Play	30
		9.2 Verwenden von Freeview Play	30
		9.3 TV-Guide auf Freeview Play	30
2 Support	5	10 Videos, Fotos und Musik	31
2.1 Identifizieren und Registrieren des Fernsehers	5	10.1 Über eine USB-Verbindung	31
2.2 Fernseherhilfe und Bedienungsanleitung	5	10.2 Von einem Computer oder NAS	31
2.3 Fernseherdiagnose und Selbstdiagnose	5	10.3 Fotos	31
2.4 Service-Center-Reparatur	6	10.4 Videos	32
		10.5 Musik	32
3 Kurzanleitung	7	11 Öffnen des TV-Einstellungsmenüs	34
3.1 Fernbedienung	7	11.1 Kurzmenü und häufige Einstellungen	34
3.2 IR-Sensor	10	11.2 Alle Einstellungen	34
3.3 Batterien und Pflege	10	12 Kabellos und Netzwerke	45
		12.1 Heimnetzwerk	45
4 Konfigurieren	11	12.2 Mit Netzwerk verbinden	45
4.1 Sicherheitshinweise lesen	11	12.3 Einstellungen für kabellose und Netzwerkverbindungen	45
4.2 Aufstellungsort	11	13 Smart TV und Apps	48
4.3 Einschalten des Fernsehers	12	13.1 Einrichten von Smart TV	48
		13.2 App-Store	48
5 Anschlüsse	13	14 Netflix	49
5.1 Connectivity Guide	13	15 Rakuten TV	50
5.2 Antenne	13	16 Amazon Prime Video	51
5.3 Satellit	13	17 YouTube	52
5.4 Videogerät	13	18 Alexa	53
5.5 Audiogerät	13	18.1 Informationen zu Alexa	53
5.6 Mobiles Gerät	14	18.2 Alexa verwenden	53
5.7 Anderes Gerät	15	19 Google Assistant	54
5.8 Computer	16	20 Software	55
		20.1 Software aktualisieren	55
6 Wechseln der Quelle	18	20.2 Softwareversion	55
6.1 Quellenliste	18	20.3 Automatisches Software-Update	55
6.2 Umbenennen eines Geräts	18	20.4 Software-Aktualisierungsverlauf anzeigen	56
7 Programme	19		
7.1 Informationen zu Sendern und zum Wechseln von Sendern	19		
7.2 Installieren von Sendern	19		
7.3 Senderliste	25		
7.4 Bevorzugte Sender	26		
7.5 Text/Videotext	27		
8 TV-Guide	29		
8.1 Was Sie benötigen	29		
8.2 Verwenden des TV-Guide	29		
9 Freeview Play (nur für Modelle im Vereinigten Königreich verfügbar)	30		

21 Umweltschutz	57
21.1 Europäisches Energie-Label	57
21.2 EPREL-Registrierungsnummer	57
21.3 Nutzungsende	57
21.4 UK-Konformitätserklärung	57
22 Technische Daten	58
22.1 Leistung	58
22.2 Empfang	58
22.3 Bildauflösung	58
22.4 Unterstützte Eingangsauflösung	58
22.5 Ton	58
22.6 Multimedia	58
22.7 Anschlüsse	59
23 Fehlerbehebung	60
23.1 Tipps	60
23.2 Einschalten	60
23.3 Fernbedienung	60
23.4 Programme	61
23.5 Satellit	61
23.6 Bild	62
23.7 Ton	63
23.8 HDMI	63
23.9 USB	63
23.10 WiFi und Internet	64
23.11 Falsche Menüsprache	64
24 Sicherheit und Sorgfalt	65
24.1 Sicherheit	65
24.2 Bildschirmpflege	66
25 Nutzungsbedingungen	68
26 Copyright	70
26.1 HDMI	70
26.2 HEVC Advance	70
26.3 Dolby Audio	70
26.4 WiFi Alliance	70
26.5 Andere Marken	70
27 Open Source	71
27.1 Open-Source-Software	71
27.2 Open-Source-Lizenz	71
28 Haftungsausschluss bezüglich Diensten und Software von Drittanbietern	75
Index	76

1. Startbildschirm – Übersicht

Um von allen Vorteilen, die Ihr Smart TV bietet, profitieren zu können, ist eine Verbindung des Fernsehers mit dem Internet erforderlich. Drücken Sie auf Ihrer Fernbedienung **↑ (Home)**, um den Startbildschirm aufzurufen. Wie auf Ihrem Smartphone oder Tablet ist der Startbildschirm die Steuerzentrale des Fernsehers. Über den Startbildschirm können Sie entscheiden, was Sie sehen möchten, indem Sie Unterhaltungsmöglichkeiten in Apps und im Live-TV durchsuchen.

Der Startbildschirm ist in Reihen angeordnet, damit Sie großartige Inhalte aus Ihren Lieblings-Apps entdecken können. Die Empfehlungen Ihrer Apps (sofern verfügbar) werden als eigene Reihe auf dem Startbildschirm dargestellt.

Highlights auf Ihrem Startbildschirm

Mit mehreren Registerkarten wie **Startseite**, **Freie Sender**, **Apps** und **🔍 Suche** können Sie Filme und Sendungen über Ihre Dienste und beliebten Apps entdecken. Die Registerkarte **Freie Sender** ist eine Sammlung kostenloser Online-Inhalte aus Nachrichten, Fernsehen und Filmen, Lifestyle, Unterhaltung, Sport, Musik sowie Kinder- und Comedy-Sender. Die Registerkarte **Apps** ist eine App-Sammlung, über die Sie jederzeit Filme online ausleihen, Zeitungen lesen, Videos und Musik wiedergeben, online einkaufen oder Online-Fernsehprogramme ansehen können. Mit der Registerkarte **🔍 Suchen** können Sie auch ein Eingabefeld für die Suche öffnen.

Bevorzugte Apps

Ihre Lieblings-Apps finden Sie in der ersten Zeile. Diese Zeile enthält die Anzahl der vorinstallierten Apps. Die Reihenfolge dieser Apps richtet sich nach Geschäftsvereinbarungen mit Diensteanbietern. In dieser Zeile finden Sie außerdem Apps wie **TV schauen**, **Internet Browser**, **Medien** usw.

Live TV

Die Zeile „Live TV“ zeigt die aktuell laufenden Programme der installierten Sender.

YouTube und Netflix

Diese Zeile enthält Ihre empfohlenen Videos, Abonnements oder beliebte YouTube- und Netflix-Videos.

Aufrufen der Einstellungen über die Startseite

Sie können das Menü **Alle Einstellungen** über das Symbol in der oberen rechten Ecke aufrufen. Das Menü **Häufige Einstellungen** sowie das **Kurzmenü** mit allgemeinen Einstellungen finden Sie auch im Philips TV-Menü, das Sie direkt über die Fernbedienung aufrufen können.

TV-Guide

Wählen Sie **☰ TV-Guide**, um den TV-Guide Ihrer installierten Fernsehsender zu öffnen.

Quellen

Wählen Sie **➡ SOURCES**, um die verfügbaren Quellen dieses Fernsehers anzuzeigen.

Hinweis: Wenn Ihr installiertes Land Deutschland ist, wird auf dem Startbildschirm eine zusätzliche Registerkarte **Öffentlicher Wert** angezeigt, auf der Sie die **Vorgestellten** Apps auflisten können.

2. Support

2.1. Identifizieren und Registrieren des Fernsehers

Identifizieren des Fernsehers – TV-Modellnummer und Seriennummer

Sie werden eventuell nach der Modell-/Seriennummer Ihres Geräts gefragt. Diese Nummern finden Sie auf dem Verpackungsetikett oder auf dem Typenschild an der Unter- oder Rückseite des Fernsehers.

Registrieren des Fernsehers

Registrieren Sie jetzt Ihren Fernseher, und genießen Sie eine Vielzahl von Vorteilen, einschließlich eines umfassenden Produktsupports (inklusive Downloads), exklusiven Zugriffs auf Informationen zu Produktneuheiten, Sonderangeboten und Rabatten, der Chance auf attraktive Preise und sogar der Teilnahme an speziellen Umfragen zu neuen Veröffentlichungen.

Besuchen Sie www.philips.com/TVsupport

2.2. Fernseherhilfe und Bedienungsanleitung

🏠 (Home) > Einstellungen > Hilfe

Sie können die Hilfefunktion zur Diagnose und für weitere Informationen zu Ihrem Fernseher verwenden.

- **Informationen zum Fernseher** – Zeigen Sie die Modellnummer, Seriennummer und Softwareversion Ihres Fernsehers an.

- **Anleitung** – Hier werden Erläuterungen angezeigt, wie Sie Sender installieren oder sortieren*, wie Sie die Software aktualisieren, externe Geräte anschließen oder die Smart Funktion Ihres TVs nutzen können.

- **Fernseherdiagnose** – Mit der Fernseherdiagnose können Sie den Zustand Ihres Fernsehers überprüfen.

- **Selbstdiagnose** – Sie können prüfen, ob Bild, Ton, Netzwerk und andere Einstellungen einwandfrei funktionieren.

- **Software aktualisieren**: Suchen Sie nach verfügbaren Software-Updates.

- **Bedienungsanleitung**: Lesen Sie die Bedienungsanleitung, um Informationen zum Fernseher zu erhalten.

- **Fehlerbehebung**: Finden Sie Antworten auf häufig gestellte Fragen.
- **Werksvoreinstellungen**: Setzen Sie alle Einstellungen auf die Werksvoreinstellungen zurück.
- **Fernsehergerät erneut einrichten**: Führen Sie eine vollständige Neuinstallation des Fernsehers durch.
- **Informationen zum Kontakt** – Zeigen die Telefonnummer oder Internetadresse für Ihr Land oder Ihre Region.

* Das Sortieren von Sendern ist nur in bestimmten Ländern möglich.

** Die Einstellung von Ambilight ist nur für Modelle vorgesehen, die die Ambilight-Funktion unterstützen.



2.3. Fernseherdiagnose und Selbstdiagnose

Fernseherdiagnose

Sie können den Fernseherdiagnose-Test durchführen, um den Zustand Ihres Fernsehers zu überprüfen. Am Ende der Diagnose bereinigt der Fernseher den Cache-Speicher und schließt alle nicht verwendeten Apps, damit Ihr Fernseher weiterhin reibungslos funktioniert.

So führen Sie den Fernseherdiagnose-Test durch:

1 - Wählen

Sie  **Kurzmenü** >  **Hilfe** >

Fernseherdiagnose, und drücken Sie **OK**.

2 - Wählen Sie **Start**. Es wird eine Reihe von Diagnosetests ausgeführt.

3 - Wenn der Test abgeschlossen ist, können Sie den Status der folgenden Funktionen anzeigen.

- Strom
- Bild
- Ton
- Externe Geräte anschließen
- Netzwerk
- TV-Tuner
- Cache-Speicher löschen
- Apps

4 - Wählen Sie **OK**, um die Ergebnisseite zu schließen und zum Assistenten für die Fernseherdiagnose zurückzukehren.

5 - Drücken Sie **← Zurück**, um die Fernseherdiagnose zu verlassen. Wählen Sie **Selbstdiagnose**, um eine andere Diagnoseprüfung durchzuführen. Wählen Sie **Ergebnisse anzeigen**, um die Ergebnisseite erneut anzuzeigen.

Selbstdiagnose

Die Selbstdiagnose kann Ihnen bei der Fehlerbehebung Ihres Fernsehers helfen, indem sie die Konfigurationen des Fernsehers überprüft.

So führen Sie die Selbstdiagnose durch:

1 - Wählen

Sie  Kurzmenü >  Hilfe > Selbstdiagnose, und drücken Sie OK.

2 - Wählen Sie die folgenden Aspekte aus, um die Konfigurationen zu prüfen.

- **Fernseher überprüfen:** Prüfen Sie, ob Bild, Ton und andere Einstellungen ordnungsgemäß funktionieren.
- **Netzwerk überprüfen:** Prüfen Sie die Netzwerkverbindung.
- **Fernbedienung überprüfen:** Führen Sie den Test durch, um zu prüfen, ob die im Lieferumfang enthaltene Fernbedienung funktioniert.
- **Signalstörungsverlauf anzeigen:** Die Liste der Sendernummern wird angezeigt, die bei schwacher Signalstärke automatisch gespeichert wurden.
- **Internen Speicher optimieren:** Geben Sie Speicherplatz im internen Speicher des Fernsehers frei, um eine optimale Leistung zu gewährleisten.

2.4. Service-Center-Reparatur

Support und Reparaturen erhalten Sie unter der Hotline des Service-Centers in Ihrem Land. Unsere Servicetechniker kümmern sich um eine Reparatur, falls erforderlich.

Die Telefonnummer finden Sie in der gedruckten Dokumentation, die Sie gemeinsam mit dem Fernseher erhalten haben.

Besuchen Sie alternativ unsere Website unter www.philips.com/TVsupport, und wählen Sie bei Bedarf Ihr Land aus.

TV-Modellnummer und Seriennummer

Sie werden eventuell nach der Modell-/Seriennummer Ihres Geräts gefragt. Diese Nummern finden Sie auf dem Verpackungsetikett oder auf dem Typenschild an der Unter- oder Rückseite des Fernsehers.

Warnung

Versuchen Sie nicht, den Fernseher selbst zu reparieren. Dies kann zu schweren Verletzungen, irreparablen Schäden an Ihrem Fernseher oder dem Verfall Ihrer Garantie führen.

3. Kurzanleitung

3.1. Fernbedienung

Die Tasten im Überblick

Oben (Typ 1)

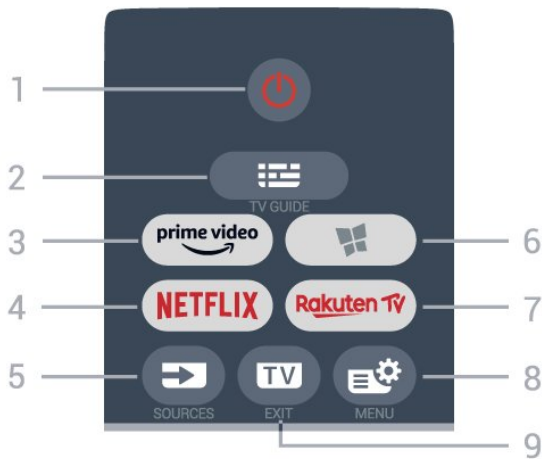

- 1 – Standby-Taste/Ein-/Ausschalter
Zum Einschalten des Fernsehers oder Umschalten in den Standby-Modus.
- 2 – TV-Guide
Öffnen oder Schließen des TV-Guides.
- 3 – prime video
Starten der Amazon Prime Video App.
- 4 – **NETFLIX**
Direktes Öffnen der Netflix-App während der Fernseher eingeschaltet ist oder sich im Standby-Modus befindet.
 - Wenn Sie ein Netflix-Abonnement besitzen, können Sie Netflix auf diesem Fernseher genießen. Der Fernseher muss mit dem Internet verbunden sein.
 - Drücken Sie zum Öffnen von Netflix **NETFLIX**, um die Netflix-App zu öffnen. Sie können Netflix sofort über einen Fernseher im Standby-Betrieb öffnen. www.netflix.com
- 5 – SOURCES
Öffnen oder Schließen des Quellenmenüs.
- 6 – Apps
Zum Öffnen der Registerkarte Apps für Apps auf dem Startbildschirm.
- 7 – Rakuten TV
Starten der Rakuten TV-App.
- 8 – Kurzmenü/MENU
Öffnen des Kurzmenüs mit typischen Fernseherfunktionen. Halten Sie die Taste MENU

gedrückt, um die Gaming-Steuerleiste anzuzeigen, wenn das Spielsignal erkannt und der Spielmodus aktiviert wurde.

- 9 – TV - EXIT
Umschalten zur Wiedergabe des Fernsehprogramms oder Verlassen einer interaktiven Fernsehansicht. Wenn sich der Fernseher im Stand-by-Modus befindet, können Sie durch Drücken einer Taste direkt zur zuletzt angesehenen TV-Quelle wechseln.

Oben (Typ 2)

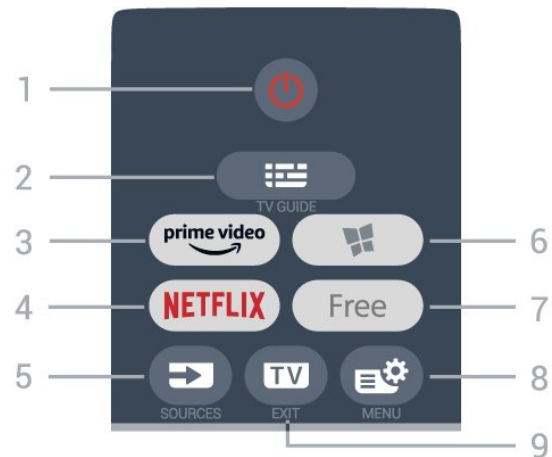

- 1 – Standby-Taste/Ein-/Ausschalter
Zum Einschalten des Fernsehers oder Umschalten in den Standby-Modus.
- 2 – TV-Guide
Öffnen oder Schließen des TV-Guides.
- 3 – prime video
Starten der Amazon Prime Video App.
- 4 – **NETFLIX**
Direktes Öffnen der Netflix-App während der Fernseher eingeschaltet ist oder sich im Standby-Modus befindet.
 - Wenn Sie ein Netflix-Abonnement besitzen, können Sie Netflix auf diesem Fernseher genießen. Der Fernseher muss mit dem Internet verbunden sein.
 - Drücken Sie zum Öffnen von Netflix **NETFLIX**, um die Netflix-App zu öffnen. Sie können Netflix sofort über einen Fernseher im Standby-Betrieb öffnen. www.netflix.com
- 5 – SOURCES
Öffnen oder Schließen des Quellenmenüs.
- 6 – Apps
Zum Öffnen der Registerkarte Apps für Apps auf dem Startbildschirm.
- 7 – **FREE**
Zum Starten der App für FREE channels
- 8 – Kurzmenü/MENU
Öffnen des Kurzmenüs mit typischen

Fernseherfunktionen. Halten Sie die Taste **MENU** gedrückt, um die Gaming-Steuerleiste anzuzeigen, wenn das Spielsignal erkannt und der Spielmodus aktiviert wurde.

9 - **TV** - EXIT

Umschalten zur Wiedergabe des Fernsehprogramms oder Verlassen einer interaktiven Fernsehansicht. Wenn sich der Fernseher im Stand-by-Modus befindet, können Sie durch Drücken einer Taste direkt zur zuletzt angesehenen TV-Quelle wechseln.

Oben (für UK-Modelle, Typ 1)

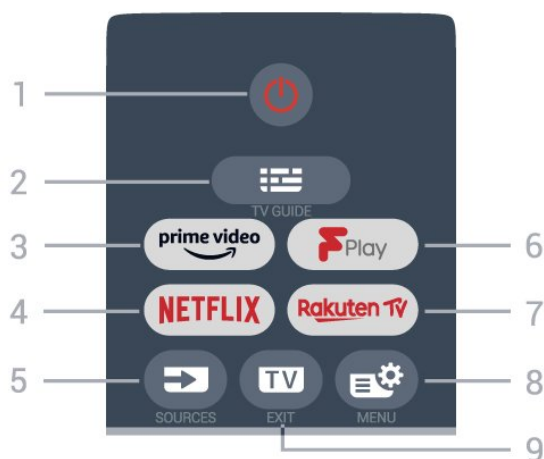

1 - **Standby-Taste/Ein-/Ausschalter**

Zum Einschalten des Fernsehers oder Umschalten in den Standby-Modus.

2 - **TV-Guide**

Öffnen oder Schließen des TV-Guides.

3 - **prime video**

Starten der Amazon Prime Video App.

4 - **NETFLIX**

Direktes Öffnen der Netflix-App während der Fernseher eingeschaltet ist oder sich im Standby-Modus befindet.

- Wenn Sie ein Netflix-Abonnement besitzen, können Sie Netflix auf diesem Fernseher genießen. Der Fernseher muss mit dem Internet verbunden sein.
- Drücken Sie zum Öffnen von Netflix **NETFLIX**, um die Netflix-App zu öffnen. Sie können Netflix sofort über einen Fernseher im Standby-Betrieb öffnen. www.netflix.com

5 - **SOURCES**

Öffnen oder Schließen des Quellenmenüs.

6 - **Freeview Play**

Starten von Freeview Play.

7 - **Rakuten TV**

Starten der Rakuten TV-App.

8 - **Kurzmenü/MENU**

Öffnen des Kurzmenüs mit typischen

Fernseherfunktionen. Halten Sie die Taste **MENU** gedrückt, um die Gaming-Steuerleiste anzuzeigen, wenn das Spielsignal erkannt und der Spielmodus aktiviert wurde.

9 - **TV** - EXIT

Umschalten zur Wiedergabe des Fernsehprogramms oder Verlassen einer interaktiven Fernsehansicht. Wenn sich der Fernseher im Stand-by-Modus befindet, können Sie durch Drücken einer Taste direkt zur zuletzt angesehenen TV-Quelle wechseln.

Oben (für UK-Modelle, Typ 2)

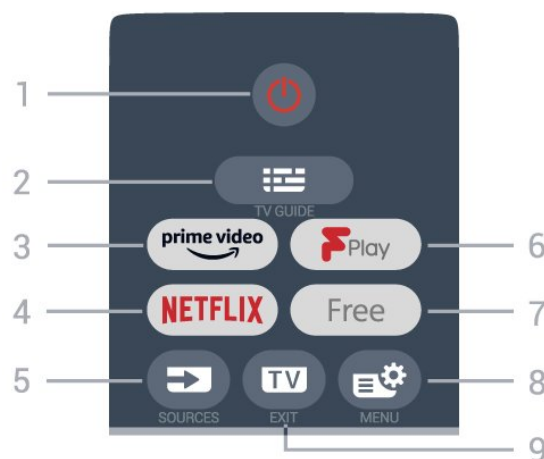

1 - **Standby-Taste/Ein-/Ausschalter**

Zum Einschalten des Fernsehers oder Umschalten in den Standby-Modus.

2 - **TV-Guide**

Öffnen oder Schließen des TV-Guides.

3 - **prime video**

Starten der Amazon Prime Video App.

4 - **NETFLIX**

Direktes Öffnen der Netflix-App während der Fernseher eingeschaltet ist oder sich im Standby-Modus befindet.

- Wenn Sie ein Netflix-Abonnement besitzen, können Sie Netflix auf diesem Fernseher genießen. Der Fernseher muss mit dem Internet verbunden sein.
- Drücken Sie zum Öffnen von Netflix **NETFLIX**, um die Netflix-App zu öffnen. Sie können Netflix sofort über einen Fernseher im Standby-Betrieb öffnen. www.netflix.com

5 - **SOURCES**

Öffnen oder Schließen des Quellenmenüs.

6 - **Freeview Play**

Starten von Freeview Play.

7 - **FREE**

Zum Starten der App für FREE channels

8 - **Kurzmenü/MENU**

Öffnen des Kurzmenüs mit typischen

Fernseherfunktionen. Halten Sie die Taste **MENU** gedrückt, um die Gaming-Steuerleiste anzuzeigen, wenn das Spielsignal erkannt und der Spielmodus aktiviert wurde.

9 - **TV** - EXIT

Umschalten zur Wiedergabe des Fernsehprogramms oder Verlassen einer interaktiven Fernsehanwendung. Wenn sich der Fernseher im Stand-by-Modus befindet, können Sie durch Drücken einer Taste direkt zur zuletzt angesehenen TV-Quelle wechseln.

Mitte

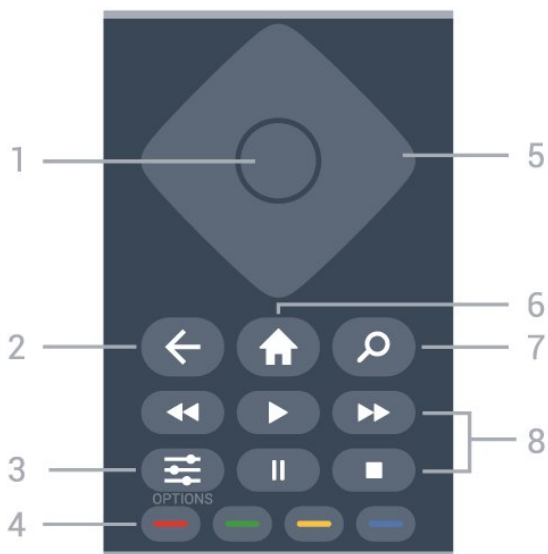

1 – OK-Taste

Bestätigen einer Auswahl oder Einstellung. Öffnen der Senderliste beim Fernsehen.

2 - ← Zurück

Umschalten zum zuletzt ausgewählten Sender. Zurück zum vorherigen Menü. Zurück zur vorherigen App/Internetseite.

3 - ≡ OPTIONS

Öffnen bzw. Schließen des Optionsmenüs.

4 – Farbtasten

Direktwahl von Optionen. Blaue Taste zum Öffnen der Hilfe.

5 – Pfeil-/ Navigationstasten

Navigieren nach oben, unten, rechts und links.

6 - Home

Zum Öffnen des Home-Menüs.

7 - Search

Öffnen der Registerkarte Suchen auf dem Startbildschirm.

8 - Wiedergabe

- Drücken Sie zum Starten der Wiedergabe.
- Pause II, zum Unterbrechen der Wiedergabe
- Stopp ■, zum Stoppen der Wiedergabe

- Rücklauf ◀, zum Aktivieren des Rücklaufs
- Schnellvorlauf ▶, zum Aktivieren des Schnellvorlaufs

Unten

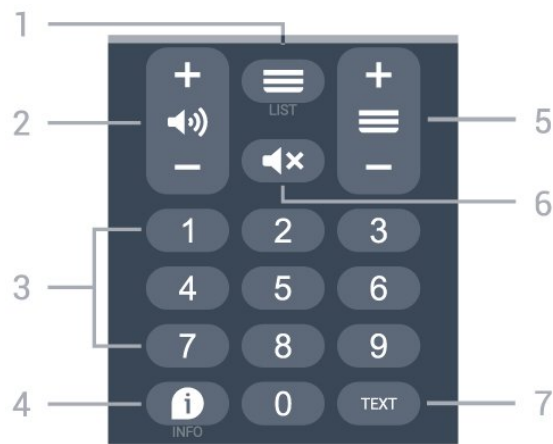

1 – Senderliste

Öffnen der Senderliste.

2 – Lautstärke

Drücken sie + oder - zum Einstellen der Lautstärke.

3 - Zifferntasten

Direktes Auswählen eines Senders.

4 - INFO

Öffnen oder Schließen der Programminformationen.

5 – Sender

Drücken Sie + oder -, um zum vorherigen oder nächsten Sender in der Senderliste zu wechseln. Öffnen der nächsten oder vorherigen Seite im Text/Videotext.

6 - Stummschalten

Zum Aus-/Einschalten des Tons.

7 - TEXT

Öffnen oder Schließen von Videotext.

Unten (für UK-Modelle)



1 –  Senderliste
Öffnen der Senderliste.

2 –  Lautstärke
Drücken sie + oder - zum Einstellen der Lautstärke.

3 - Zifferntasten
Direktes Auswählen eines Senders.

4 -  INFO
Öffnen oder Schließen der Programminformationen.

5 –  Sender
Drücken Sie + oder -, um zum vorherigen oder nächsten Sender in der Senderliste zu wechseln.
Öffnen der nächsten oder vorherigen Seite im Text/Videotext.

6 -  Stummschalten
Zum Aus-/Einschalten des Tons.

7 -  Apps
Zum Öffnen der Registerkarte Apps für Apps auf dem Startbildschirm.

3.2. IR-Sensor

Der Fernseher kann Befehle von einer Fernbedienung empfangen, die Infrarot (IR) zur Übertragung verwendet. Achten Sie bei der Verwendung einer derartigen Fernbedienung darauf, dass die Fernbedienung stets auf den Infrarotsensor an der Vorderseite des Fernsehers gerichtet ist.



Warnung

Stellen Sie nichts vor den Infrarotsensor des Fernsehers. Objekte könnten das IR-Signal blockieren.

3.3. Batterien und Pflege

Ersetzen der Batterien

Ausführliche Informationen zu den Batterien der Fernbedienung finden Sie in der Kurzanleitung, die Ihrem Produktpaket beiliegt.

Wenn der Fernseher nicht auf einen Tastendruck auf der Fernbedienung reagiert, sind möglicherweise die Batterien leer.

Um die Batterien auszutauschen, öffnen Sie das Batteriefach an der Rückseite der Fernbedienung.

- 1 - Schieben Sie die Batterieabdeckung in die durch den Pfeil angegebene Richtung.
 - 2 - Ersetzen Sie die alten Batterien durch neue. Vergewissern Sie sich, dass die Polungen + und - der Batterien richtig ausgerichtet sind.
 - 3 - Setzen Sie die Batterieabdeckung wieder auf, und schieben Sie sie zurück, bis sie hörbar einrastet.
- Entnehmen Sie die Batterien, wenn Sie die Fernbedienung über einen längeren Zeitraum nicht verwenden.
 - Entsorgen Sie alte Batterien sicher entsprechend der für das Nutzungsende geltenden Anweisungen.

Weitere Informationen erhalten Sie, indem Sie unter **Hilfe** die Option **Suchbegriffe** auswählen und **Nutzungsende** aufrufen.

Pflege

Die Fernbedienung wurde mit einer kratzfesten Beschichtung behandelt.

Reinigen Sie die Fernbedienung mit einem weichen, feuchten Tuch. Verwenden Sie dabei keine Substanzen wie Alkohol, Chemikalien oder Haushaltsreiniger.

4. Konfigurieren

4.1. Sicherheitshinweise lesen

Lesen Sie die Sicherheitshinweise, bevor Sie den Fernseher verwenden.

Drücken Sie zum Lesen der Hinweise unter **Hilfe > Bedienungsanleitung** die Farbtaste **—** **Keywords** (Suchbegriffe), und öffnen Sie **Sicherheit und Sorgfalt**.

4.2. Aufstellungsort

Tipps zum Aufstellen

- Stellen Sie den Fernseher so auf, dass kein direktes Licht auf den Bildschirm fällt.
- Der ideale Abstand zum Fernseher beträgt das Zwei- bis Fünffache der diagonalen Bildschirmgröße. Im Sitzen sollten Ihre Augen auf derselben Höhe sein wie die Mitte des Bildschirms.
- Empfohlener Abstand zur Wand:
A. Wenn Sie den Fernseher an der Wand montieren, bringen Sie diesen 7 bis 10 cm von der Wand entfernt an.
B. Wenn der Fernseher mit einem Standfuß ausgestattet ist, positionieren Sie den Fernseher 10 bis 20 cm von der Wand entfernt, je nach Größe des Standfußes.

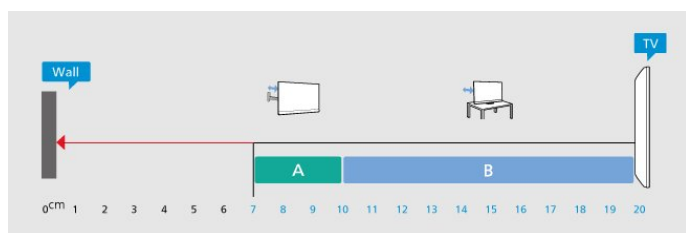

Hinweis:

Halten Sie den Fernseher von stauberzeugenden Quellen wie Öfen fern. Wir empfehlen, Staub regelmäßig zu entfernen, um zu vermeiden, dass dieser in den Fernseher eindringt.

Standfuß

Die Montageanweisungen für den Standfuß finden Sie in der mitgelieferten Kurzanleitung. Falls diese Anleitung abhandengekommen ist, können Sie sie unter www.philips.com/TVsupport herunterladen.

Geben Sie zum Herunterladen der **Schnellstartanleitung** die Modellnummer des Fernsehers in das Suchfeld ein.

Wandmontage

Ihr Fernseher kann mit der Wandhalterung (separat erhältlich) verwendet werden.

Die Größe der Wandhalterung kann je nach Abdeckung auf der Rückseite variieren. In der Kurzanleitung, die Ihrem Produktpaket beiliegt, erfahren Sie, welche Größe Sie für Ihren Fernseher benötigen.

Bestellen Sie eine Wandhalterung in den folgenden Abmessungen.

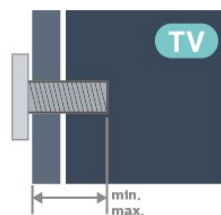

- 24PHS6808
75x75, M4 (min.: 8 mm, max.: 10 mm)
- 32PHS6808
100x100, M4 (min.: 8 mm, max.: 10 mm)
- 43PFS6808
100x100, M6 (min.: 8 mm, max.: 11 mm)

Hinweis

Stellen Sie bei 32-Zoll-Modellen sicher, dass der größere Gelenkteller oder die Halterung den Netzanschluss nicht stört. Es wird empfohlen, eine Montageauflage von weniger als 135 mm x 135 mm zu verwenden.

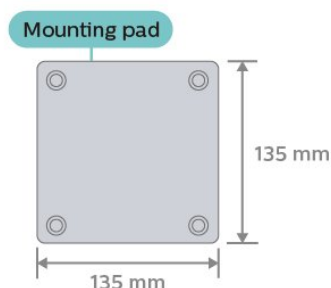

Vorsicht

Die Wandmontage des Fernsehers erfordert Fachkenntnisse und sollte nur von qualifiziertem

Personal durchgeführt werden. Bei der Wandmontage des Fernsehers sollten die dem Gewicht des Geräts entsprechenden Sicherheitsstandards beachtet werden. Lesen Sie zudem die Sicherheitshinweise, bevor Sie den Fernseher aufstellen.

TP Vision Europe B.V. übernimmt keine Haftung für eine unsachgemäße Montage oder aus der Montage resultierende Unfälle oder Verletzungen.

4.3. Einschalten des Fernsehers

Netzkabel anschließen

- Schließen Sie das Netzkabel an den Anschluss **POWER** auf der Rückseite des Fernsehers an.
- Stellen Sie sicher, dass das Netzkabel fest in den Anschluss gesteckt ist.
- Achten Sie darauf, dass der Netzstecker in der Steckdose jederzeit zugänglich ist.
- Um das Stromkabel vom Netzanschluss zu trennen, ziehen Sie niemals am Kabel, sondern immer am Stecker.

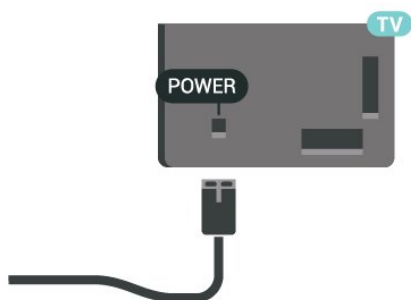

Dieser Fernseher verbraucht im Standby-Betrieb sehr wenig Strom. Ziehen Sie dennoch den Netzstecker ab, wenn Sie den Fernseher über einen längeren Zeitraum nicht verwenden, um Strom zu sparen.

Einschalten oder Standby

Bevor Sie den Fernseher einschalten, sollten Sie sicherstellen, dass Sie das Netzkabel mit dem Anschluss **POWER** auf der Rückseite des Fernsehers verbunden haben.

Einschalten

Drücken Sie die kleine Joystick-Taste auf der Unterseite des Fernsehers.

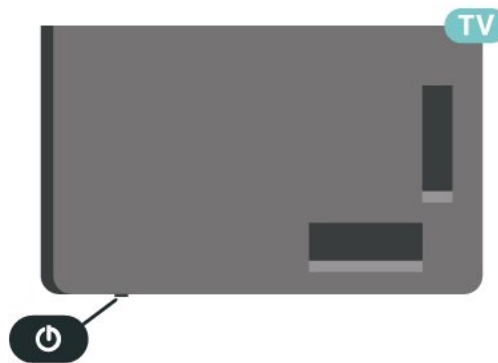

Umschalten in den Standby-Modus

Drücken Sie zum Umschalten in den Standby-Modus **⏻** auf der Fernbedienung. Sie können dazu auch die kleine Joystick-Taste auf der Unterseite des Fernsehers drücken.

Im Standby-Modus ist der Fernseher weiterhin an die Stromversorgung angeschlossen, verbraucht jedoch nur sehr wenig Energie.

Um den Fernseher vollständig auszuschalten, ziehen Sie den Netzstecker heraus.

Ziehen Sie dazu niemals am Kabel, sondern immer am Stecker. Stellen Sie sicher, dass der Zugang zum Netzstecker, Netzkabel und zur Steckdose jederzeit frei ist.

5. Anschlüsse

5.1. Connectivity Guide

Verwenden Sie zum Verbinden eines Geräts mit dem Fernseher immer die hochwertigste Verbindung. Verwenden Sie außerdem qualitativ hochwertige Kabel, um eine gute Bild- und Tonübertragung sicherzustellen.

Wenn Sie ein Gerät anschließen, erkennt der Fernseher den entsprechenden Typ und ordnet dem Gerät die richtige Typenbezeichnung zu. Bei Bedarf können Sie den Typennamen ändern. Wenn eine richtige Typenbezeichnung für ein Gerät festgelegt wird, wechselt der Fernseher automatisch zu den idealen Fernsehereinstellungen, wenn Sie im Quellenmenü dieses Gerät auswählen.

5.2. Antenne

Stecken Sie den Antennenstecker fest in die Antennenbuchse auf der Rückseite des Fernsehers.

Sie können Ihre eigene Antenne anschließen oder eine Verbindung zu einem Antennensignal von einem Antennenverteilersystem herstellen. Verwenden Sie ein HF-Koaxialkabel (75 Ohm) mit IEC-Stecker.

Verwenden Sie diese Antennenverbindung für DVB-T- und DVB-C-Eingangssignale.

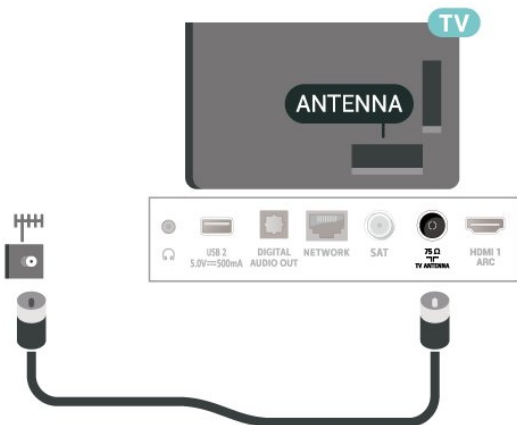

5.3. Satellit

Verbinden Sie den Anschluss für die Satellitenantenne (Typ F) mit dem Satellitenanschluss SAT auf der Rückseite des Fernsehers.

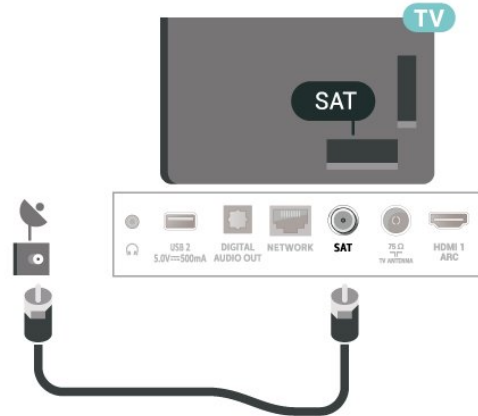

5.4. Videogerät

HDMI

Ein HDMI-Anschluss bietet die beste Bild- und Tonqualität.

Verwenden Sie ein High Speed-HDMI-Kabel für optimale Signalqualitätsübertragung, und verwenden Sie kein HDMI-Kabel, das länger als 5 Meter ist. Schließen Sie Geräte mit HDR-Unterstützung an einen beliebigen HDMI-Anschluss an.

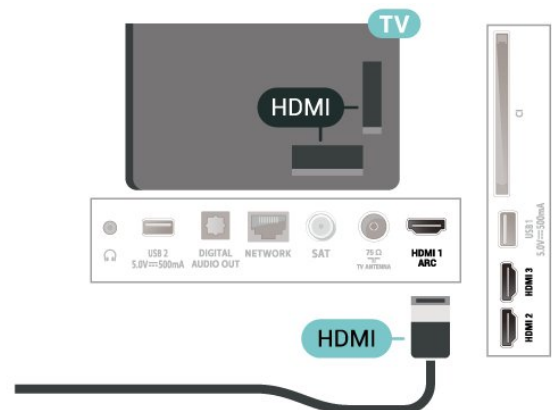

Kopierschutz

HDMI-Anschlüsse unterstützen HDCP (High-Bandwidth Digital Content Protection). HDCP ist ein Kopierschutzsignal, das verhindert, dass Inhalte von einer DVD oder Blu-ray Disc kopiert werden. Es wird auch DRM (Digital Rights Management) genannt.

5.5. Audiogerät

HDMI ARC

Nur der HDMI 1-Anschluss des Fernsehers verfügt über HDMI ARC (Audio Return Channel).

Wenn das Gerät, in der Regel ein Home Entertainment-System (HES), ebenfalls über einen HDMI ARC-Anschluss verfügt, schließen Sie es an einen HDMI-Anschluss an diesem Fernseher an. Durch die HDMI ARC-Verbindung benötigen Sie kein separates Audiokabel zur Übertragung des Tons an das HES. Über HDMI ARC werden sowohl Video- als auch Audiosignale übertragen.

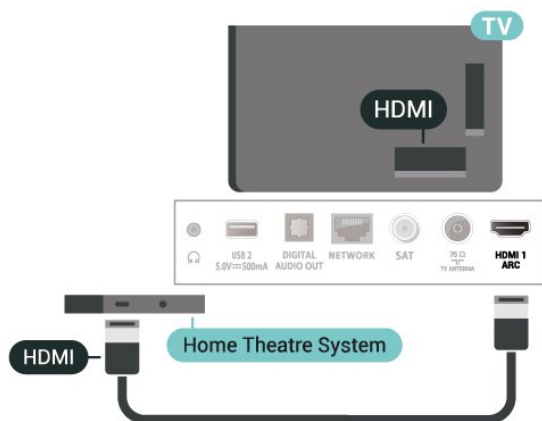

Digitaler Audio-Ausgang – Optisch

Audioausgang – Optisch ist eine hochwertige Tonverbindung.

Diese optische Verbindung kann 5.1-Audiokanäle übertragen. Wenn Ihr Gerät, in der Regel ein Home Entertainment-System (HES), nicht über einen HDMI ARC-Anschluss verfügt, können Sie dieses Kabel an den optischen Audioeingang am HES anschließen. Die Verbindung "Audioausgang – Optisch" sendet den Ton vom Fernseher an das HES.

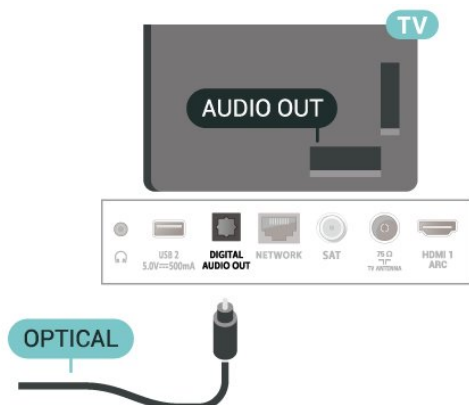

Kopfhörer

Sie können Kopfhörer an der Seite des Fernsehers am Anschluss  anschließen. Dies ist ein Anschluss für einen 3,5 mm Miniklinkenstecker. Sie können die Lautstärke der Kopfhörer getrennt einstellen.

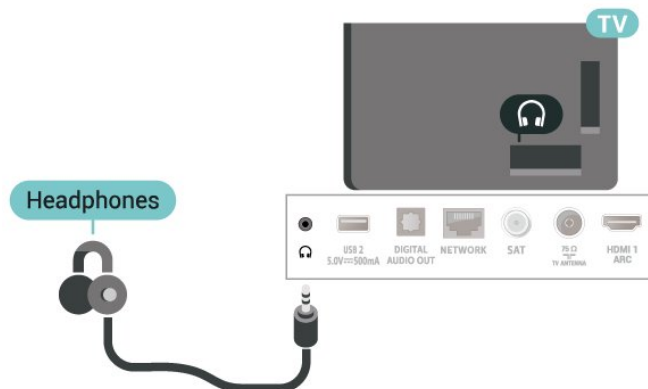

5.6. Mobiles Gerät

Bildschirm Spiegelung

Informationen zur Bildschirm Spiegelung

Sie können Ihre Fotos, Musiktitel und Videos von einem Mobilgerät mithilfe der Bildschirm Spiegelung auf Ihrem Fernseher wiedergeben. Das Mobilgerät und der Fernseher sollten sich in Reichweite befinden, was meistens bedeutet, dass sie sich im gleichen Zimmer befinden.

Verwenden der Bildschirm Spiegelung

Einschalten der Bildschirm Spiegelung

Drücken Sie  SOURCES > Bildschirm Spiegelung

Freigeben eines Bildschirms auf dem Fernseher

1 - Aktivieren Sie die Bildschirm Spiegelung auf Ihrem Mobilgerät.

2 - Wählen Sie auf Ihrem mobilem Gerät den Fernseher aus. (Dieser Fernseher wird mit dem Modellnamen des Fernsehers angezeigt.)

3 - Wählen Sie auf Ihrem mobilen Gerät den Fernsehernamen aus. Nach der Verbindungsherstellung können Sie die Bildschirm Spiegelung nutzen.

Beenden der Freigabe

Sie können die Freigabe eines Bildschirms über den Fernseher oder ein mobiles Gerät beenden.

Über das Gerät:

Sie können die Verbindung in der Anwendung, mit der Sie die Bildschirm Spiegelung gestartet haben, trennen und die Anzeige des Gerätebildschirms auf dem Fernseher beenden. Der Fernseher wechselt zurück zum zuletzt ausgewählten Programm.

Über den Fernseher:

Um die Anzeige des Gerätebildschirms auf dem Fernseher zu beenden, können Sie: . .

- **TV** EXIT drücken, um eine TV-Übertragung anzusehen
- **Home** drücken, um eine andere Aktivität auf dem Fernseher zu starten
- **SOURCES** drücken, um das Quellenmenü zu öffnen und ein angeschlossenes Gerät auszuwählen.

Sperren eines Geräts

Wenn Sie zum ersten Mal eine Verbindungsanfrage von einem Gerät erhalten, können Sie das Gerät sperren. Diese Anfrage und alle zukünftigen Anfragen dieses Geräts werden ignoriert.

So sperren Sie ein Gerät:

Wählen Sie **Sperren** aus, und drücken Sie **OK**.

Freigeben aller Geräte

Die Verbindungsliste der Bildschirm Spiegelung speichert die zuvor verbundenen und gesperrten Geräte. Wenn Sie diese Liste löschen, werden die gesperrten Geräte wieder freigegeben.

So geben Sie alle gesperrten Geräte wieder frei:

Home > **Einstellungen** > **Kabellos und Netzwerke** > **Kabelgebunden oder WiFi** > **Verbindungen für Bildschirm Spiegelung zurücksetzen**.

Sperren eines zuvor verbundenen Geräts

Wenn Sie ein zuvor verbundenes Gerät sperren möchten, müssen Sie zunächst die Verbindungsliste der Bildschirm Spiegelung löschen. Wenn Sie diese Liste löschen, müssen Sie die Verbindung aller Geräte erneut bestätigen oder sperren.

Verbindungen für Bildschirm Spiegelung zurücksetzen

Die Verbindungsliste der Bildschirm Spiegelung speichert die zuvor verbundenen Geräte.

So löschen Sie alle per Bildschirm Spiegelung verbundenen Geräte:

Home > **Einstellungen** > **Kabellos und Netzwerke** > **Kabelgebunden oder WiFi** > **Verbindungen für Bildschirm Spiegelung zurücksetzen**.

Bildschirmverzögerung

Die normale Verzögerung bei der Freigabe eines Bildschirms über die Bildschirm Spiegelung beträgt ca. 1 Sekunde. Bei älteren Geräten mit einer geringeren Rechenleistung kann die Verzögerung länger sein.

Apps – Philips TV Remote App

Die **Philips TV Remote App** auf Ihrem Smartphone oder Tablet ist ab sofort Ihre Fernsehassistentin. Mit der App können Sie wie mit einer Fernbedienung zwischen Sendern wechseln und die Lautstärke anpassen.

Laden Sie die **Philips TV Remote App** noch heute von der App-Plattform Ihres Vertrauens herunter.

Die **Philips TV Remote App** ist kostenlos für iOS und Android verfügbar.

Alternativ können Sie zu **Home** > **Einstellungen** > **Kabellos und Netzwerk** > **Kabelgebunden oder WiFi** > **QR-Code der Remote App** gehen und auf **OK** drücken. Es erscheint ein QR-Code auf dem Fernsehbildschirm. Scannen Sie den QR-Code mit Ihrem Mobilgerät, und befolgen Sie die Anweisungen zum Herunterladen und Installieren der **Philips TV Remote App**. Wenn Sie die App verwenden, müssen Ihr Mobilgerät und Ihr Philips Fernseher mit demselben WLAN-Netzwerk verbunden sein.

5.7. Anderes Gerät

CAM mit Smart Card – CI+

Informationen zu CI+

Dieser Fernseher ist kompatibel mit CI+ Conditional Access-Modulen (CAM).

Mit CI+ können Sie Premium-HD-Programme ansehen, wie Filme oder Sport, die von digitalen Fernsehsendern in Ihrer Region angeboten werden. Diese Programme werden von den Fernsehsendern verschlüsselt und können mit einem erworbenen CI+-Modul entschlüsselt werden.

Wenn Sie Premium-Programme eines digitalen Fernsehanbieters abonnieren, erhalten Sie von diesem ein CI+-Modul (Conditional Access Module,

CAM) sowie eine zugehörige Smart Card. Diese Programme verfügen über einen strengen Kopierschutz.

Wenden Sie sich an einen digitalen Fernbetreiber, um weitere Informationen zu den Bedingungen zu erhalten.



Smart Card

Wenn die Premium-Programme eines digitalen Fernbetreibers abonnieren, erhalten Sie von diesem ein CI+-Modul (Conditional Access Module, CAM) sowie eine zugehörige Smart Card.

Stecken Sie die Smart Card in das CA-Modul. Berücksichtigen Sie dabei an die Anweisungen des Betreibers.

So stecken Sie das CA-Modul in den Fernseher:

1. Achten Sie beim Einstecken des CA-Moduls auf die richtige Ausrichtung. Eine falsche Ausrichtung kann das CA-Modul und den Fernseher beschädigen.
2. Stecken Sie das CA-Modul mit der Vorderseite zu Ihnen gerichtet in den Anschluss **COMMON INTERFACE** auf der Rückseite des Fernsehers.
3. Drücken Sie das CA-Modul so weit wie möglich hinein. Lassen Sie es dauerhaft in dem Steckplatz.

Wenn Sie den Fernseher einschalten, kann es möglicherweise etwas dauern, bis das CA-Modul aktiviert wird. Wenn ein CAM eingesetzt und das Abonnement bezahlt wurde, (wobei sich die Verbindungsmethoden unterscheiden können), können Sie die von der CAM Smart Card unterstützten verschlüsselten Sender ansehen.

Das CAM und die Smart Card sind ausschließlich für Ihren Fernseher vorgesehen. Wenn Sie das CAM entfernen, können Sie die vom CAM unterstützten verschlüsselten Sender nicht mehr ansehen.

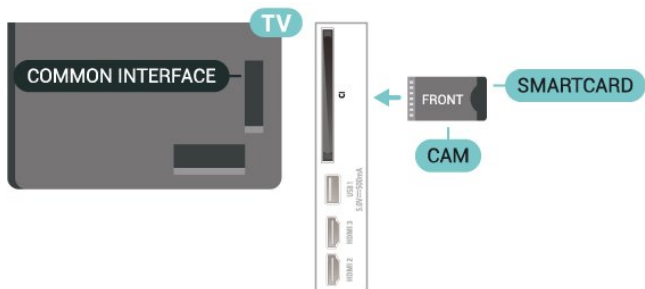

Festlegen der Kennwörter und PIN-Codes

Bei einigen CAMs müssen Sie einen PIN-Code eingeben, um dessen Sender anzusehen. Wenn Sie den PIN-Code für das CAM einrichten, empfehlen wir die Verwendung des gleichen Codes, den Sie zum Entsperren des Fernsehers verwenden.

So richten Sie den PIN-Code für das CAM ein:

1. Drücken Sie **➔ SOURCES**.
2. Wählen Sie den Sendertyp, für den Sie das CAM verwenden.
3. Drücken Sie **≡ OPTIONS**, und wählen Sie **Common Interface**.
4. Wählen Sie den Fernbetreiber des CAM. Die folgenden Bildschirme stammen vom Fernbetreiber. Befolgen Sie die Anweisungen auf dem Bildschirm, um die PIN-Code-Einstellung aufzurufen.

USB-Stick

Sie können Fotos, Musik oder Videos von einem angeschlossenen USB-Stick wiedergeben. Stecken Sie einen USB-Stick in einen der **USB-Anschlüsse** des eingeschalteten Fernsehers.

Der Fernseher erkennt den USB-Stick und öffnet eine Liste mit dessen Inhalten.

Wenn die Inhaltsliste nicht automatisch angezeigt wird, drücken Sie **➔ SOURCES** und wählen Sie **USB**.

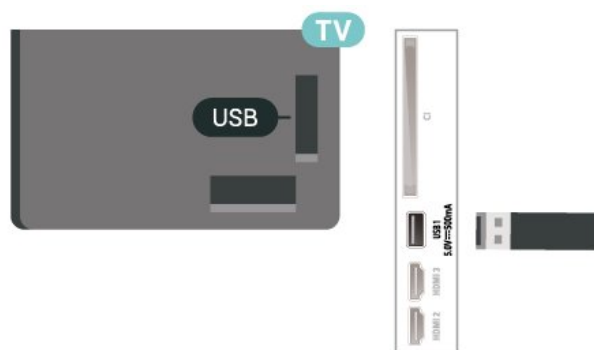



Um weitere Informationen zum Anzeigen oder Wiedergeben von Inhalten über einen USB-Stick zu erhalten, drücken Sie in der **Hilfe** die Farbtaste **■** **Suchbegriffe**, und öffnen Sie **Fotos**, **Videos** und **Musik**.

5.8. Computer

Sie können Ihren Computer an den Fernseher anschließen, und den Fernseher als Computerbildschirm verwenden. Verbinden Sie den Computer über ein HDMI-Kabel mit dem Fernseher.

6. Wechseln der Quelle

6.1. Quellenliste

- Um das Quellenmenü zu öffnen, drücken Sie  SOURCES.
 - Um zu einem angeschlossenen Gerät zu wechseln, wählen Sie das Gerät mit den Pfeil-/Navigationstasten aus und drücken Sie OK.
 - Um die technischen Daten des gerade wiedergegebenen, angeschlossenen Geräts anzuzeigen, drücken Sie  OPTIONS, und wählen Sie Geräteinformationen.
 - Um das Quellenmenü zu schließen, ohne zu einem Gerät zu wechseln, drücken Sie erneut  SOURCES.
-

6.2. Umbenennen eines Geräts

🏠 (Home) > Einstellungen > Allgemeine Einstellungen > Eingabequellen bearbeiten > Source

- 1 - Wählen Sie eines der Gerätesymbole aus. Der vordefinierte Name wird im Eingabefeld angezeigt. Wählen Sie diesen aus.
- 2 - Wählen Sie **Umbenennen**, um die Bildschirmtastatur zu öffnen.
- 3 - Verwenden Sie die Navigationstasten, um Buchstaben auszuwählen.
- 4 - Drücken Sie nach der Eingabe **Schließen**.

7. Programme

7.1. Informationen zu Sendern und zum Wechseln von Sendern

So sehen Sie Fernsehsender an

• Drücken Sie **TV**. Der Fernseher schaltet automatisch auf den Fernsehsender, den Sie zuletzt gesehen haben.

• Drücken Sie **↑ (Home) > TV > Sender** und anschließend **OK**.

• Drücken Sie **≡ +** oder **≡ -**, um den Sender zu wechseln.

• Wenn Sie die Sendernummer kennen, geben Sie die Zahl mit den Zifferntasten ein. Drücken Sie nach Eingabe der Nummer **OK**, um den Sender zu wechseln.

• Wenn Sie zurück zum zuvor wiedergegebenen Sender wechseln möchten, drücken Sie **← Zurück**.

So wechseln Sie zu einem Sender in der Senderliste

• Drücken Sie beim Fernsehen die Taste **OK**, um die Senderliste zu öffnen.

• Die Senderliste kann mehrere Seiten lang sein. Um zur nächsten oder vorherigen Seite zu wechseln, drücken Sie **≡ +** oder **≡ -**.

• Um die Senderliste zu schließen, ohne den Sender zu wechseln, drücken Sie **← Zurück** oder **TV EXIT**.

Sendersymbole

Nach einer automatischen Senderaktualisierung in der Senderliste werden neu gefundene Sender mit einem **★ (Stern)** gekennzeichnet.

Wenn Sie einen Sender sperren, wird dieser mit einem **🔒 (Schloss)** markiert.

Radiosender

Wenn digitale Sendungen verfügbar sind, werden während der Installation auch digitale Radiosender installiert. Sie können wie bei Fernsehprogrammen zwischen Radiosendern wechseln.

Dieser Fernseher kann den digitalen Fernsehstandard DVB empfangen. Möglicherweise funktioniert der Fernseher nicht bei allen digitalen Fernseh Anbietern, wenn die Standardanforderungen nicht komplett eingehalten werden.

7.2. Installieren von Sendern

Antenne und Kabel

Manuelle Sendersuche und Sendereinstellungen

Sendersuche

Aktualisieren von Sendern

↑ (Home) > Einstellungen > Sender installieren > Antennen-/Kabelinstallation > Nach Sendern suchen

- 1 - Wählen Sie **Jetzt Starten** aus, und drücken Sie **OK**.
- 2 - Wählen Sie **Sender aktualisieren**, wenn Sie nur neue digitale Sender hinzufügen wollen.
- 3 - Wählen Sie **Start** aus, und drücken Sie **OK**, um die Sender zu aktualisieren. Dies kann einige Minuten in Anspruch nehmen.

Quick reinstall (Schnelle Neuinstallation)

↑ (Home) > Einstellungen > Sender installieren > Antennen-/Kabelinstallation > Nach Sendern suchen

- 1 - Wählen Sie **Jetzt Starten** aus, und drücken Sie **OK**.
- 2 - Wählen Sie **Quick reinstall (Schnelle Neuinstallation)**, um alle Kanäle mit den Standardeinstellungen neu zu installieren.
- 3 - Wählen Sie **Start** aus, und drücken Sie **OK**, um die Sender zu aktualisieren. Dies kann einige Minuten in Anspruch nehmen.

Advanced reinstall (Erweiterte Neuinstallation)

↑ (Home) > Einstellungen > Sender installieren > Antennen-/Kabelinstallation > Nach Sendern suchen

- 1 - Wählen Sie **Jetzt Starten** aus, und drücken Sie **OK**.
- 2 - Wählen Sie **Advanced reinstall (Erweiterte Neuinstallation)**, um Schritt für Schritt eine volle Neuinstallation durchzuführen.
- 3 - Wählen Sie **Start** aus, und drücken Sie **OK**, um die Sender zu aktualisieren. Dies kann einige Minuten in Anspruch nehmen.

Sendereinstellungen

↑ (Home) > Einstellungen > Sender installieren > Antennen-/Kabelinstallation > Nach Sendern suchen > Erweiterte Neuinstallation

- 1 - Wählen Sie **Jetzt Starten** aus, und drücken Sie **OK**.
- 2 - Wählen Sie **Advanced reinstall (Erweiterte Neuinstallation)**, um Schritt für Schritt eine volle Neuinstallation durchzuführen.
- 3 - Wählen Sie **Start** aus, und drücken Sie **OK**.
- 4 - Wählen Sie das Land aus, in dem Sie sich

befinden, und drücken Sie **OK**.

5 - Wählen

Sie **Antenne (DVB-T)** oder **Kabel (DVB-C)**, und wählen Sie ein Element, das Sie neu installieren müssen.

6 - Wählen Sie **Digitale und analoge Sender, Nur digitale Sender** oder **Nur analoge Sender**.

7 - Wählen Sie **Einstellungen** aus, und drücken Sie **OK**.

8 - Drücken Sie **↶ Zurücksetzen** zum Zurücksetzen, oder drücken Sie **↵ Fertig**, wenn Sie alle Einstellungen vorgenommen haben.

Frequenzsuche

Wählen Sie die Methode aus, die zur Sendersuche verwendet werden soll.

• **Schnellsuche**: Auswählen und die voreingestellten Einstellungen übernehmen, die von den meisten Kabelanbietern in Ihrem Land verwendet werden.

• **Vollständige Suche**: Wenn mit dieser Methode keine Sender installiert werden oder Sender fehlen, können Sie eine **Vollständige Suche** durchführen. Diese Methode nimmt mehr Zeit für die Suche und Installation der Sender in Anspruch.

• **Erweitert**: Wenn Sie eine bestimmte Netzwerkfrequenz zur Sendersuche erhalten haben, wählen Sie **Erweitert** aus.

Frequenz-Intervallgröße

Der Fernseher sucht in Schritten von je **8 MHz** nach Sendern.

Wenn dadurch keine Sender installiert werden oder Sender fehlen, können Sie die Suche in kleineren Schritten von je **1 MHz** durchführen. Die Suche in 1-MHz-Schritten nimmt mehr Zeit für die Suche und Installation der Sender in Anspruch.

Netzwerk-Frequenzmodus

Wenn Sie bei der **Frequenzsuche** die **Schnellsuchfunktion** verwenden möchten, wählen Sie **Automatisch** aus. Der Fernseher verwendet eine der voreingestellten Netzwerkfrequenzen (oder den Homing Channel, HC), die von den meisten Kabelanbietern in Ihrem Land verwendet werden. Wenn Sie eine bestimmte Netzwerkfrequenz zur Sendersuche erhalten haben, wählen Sie **Manuell** aus.

Netzwerkfrequenz

Wenn für den **Netzwerk-Frequenzmodus** die Option **Manuell** eingestellt ist, können Sie die von Ihrem Kabelnetzbetreiber bereitgestellte Netzwerkfrequenz hier eingeben. Verwenden Sie zur Eingabe die Zifferntasten.

Netzwerk-ID

Geben Sie die Netzwerk-ID ein, die von Ihrem Kabelanbieter bereitgestellt wird.

Modus für Symbolrate

Wenn Ihnen Ihr Kabelanbieter keine

bestimmte **Symbolrate** zum Installieren der Fernsehsender mitgeteilt hat, übernehmen Sie den bereits eingestellten **Symbolratenmodus Automatisch**. Wenn Sie eine bestimmte Symbolrate erhalten haben, wählen Sie **Manuell** aus.

Symbolrate

Wenn für den **Symbolratenmodus** die Option **Manuell** eingestellt ist, können Sie die Symbolrate mithilfe der Zifferntasten eingeben.

Ohne Beschränkung/verschlüsselt

Wenn Sie über ein Abonnement und ein CAM (Conditional Access Module) für kostenpflichtige Fernsehdienste verfügen, wählen Sie **Ohne Beschränkung + verschlüsselt** aus. Wenn Sie kein Abonnement für kostenpflichtige Fernsehsender oder -Dienste abgeschlossen haben, können Sie **Nur freie Sender** auswählen.

Automatische Suche nach Sendern

🏠 (Home) > **Einstellungen** > **Sender installieren** > **Antennen-/Kabelinstallation** > **Automatische Senderaktualisierung**

Wenn Sie digitale Sender empfangen, können Sie den Fernseher so einstellen, dass die Liste automatisch mit neuen Sendern aktualisiert wird.

Sie können die Senderaktualisierung jedoch auch manuell starten.

Automatische Senderaktualisierung

Täglich um 6 Uhr morgens aktualisiert der Fernseher die Sender und speichert neu hinzugekommene Sender. Neue Sender werden in der Senderliste "Alle" und in der Senderliste "Neu" gespeichert. Leere Sender werden gelöscht.

Wenn neue Sender gefunden oder vorhandene Sender aktualisiert oder entfernt werden, wird beim Einschalten des Fernsehers eine Nachricht eingeblendet. Der Fernseher muss sich im Standby-Modus befinden, um Sender automatisch zu aktualisieren.

Senderaktualisierungsnachricht

🏠 (Home) > **Einstellungen** > **Sender installieren** > **Antennen-/Kabelinstallation** > **Senderaktualisierungsnachricht**

Wenn neue Sender gefunden oder vorhandene Sender aktualisiert oder entfernt werden, wird beim Einschalten des Fernsehers eine Nachricht eingeblendet. Wenn diese Nachricht nicht nach jeder Senderaktualisierung angezeigt werden soll, können Sie sie deaktivieren.

Digital: Empfangstest

🏠 (Home) > Einstellungen > Sender installieren > Antennen-/Kabelinstallation > Digital: Empfangstest

Für diesen Sender wird die digitale Frequenz angezeigt. Wenn der Empfang schlecht ist, können Sie Ihre Antenne umstellen. Um die Signalqualität dieser Frequenz erneut zu prüfen, wählen Sie **Suchen**, und drücken Sie **OK**.

Um eine bestimmte digitale Frequenz manuell einzugeben, verwenden Sie die Zifferntasten der Fernbedienung. Wählen Sie als Alternative die Frequenz aus, positionieren Sie die Pfeile mit **←** und **→** auf einer Nummer, und ändern Sie sie mit **▲** und **▼**. Wählen Sie **Search (Suchen)** aus, und drücken Sie **OK**, um die Frequenz zu überprüfen.

Analog: Manuelle Installation

🏠 (Home) > Einstellungen > Sender installieren > Antennen-/Kabelinstallation > Analog: Manuelle Installation

Analoge Fernsehsender können nacheinander manuell eingestellt werden.

• System

Um das Fernsehsystem einzurichten, wählen Sie **System**.

Wählen Sie Ihr Land oder das Gebiet aus, in dem Sie sich derzeit befinden, und drücken Sie **OK**.

• Sender suchen

Um einen Sender zu suchen, wählen Sie **Sender suchen** aus, und drücken Sie **OK**. Sie können selbst eine Frequenz eingeben, um einen Sender zu suchen, oder Sie lassen den Fernseher nach einem Sender suchen. Drücken Sie **OK**, wählen Sie **Suchen** aus, und drücken Sie **OK**, um automatisch nach einem Sender zu suchen. Der gefundene Sender wird auf dem Bildschirm angezeigt. Wenn der Empfang schlecht ist, drücken Sie erneut **Suchen**. Wenn Sie den Sender speichern möchten, wählen Sie **Fertig** aus, und drücken Sie **OK**.

• Feinabstimmung

Um eine Feinabstimmung für einen Sender durchzuführen, wählen Sie **Fine tune (Feinabstimmung)** aus, und drücken Sie **OK**. Sie können die Feinabstimmung eines Senders mit den Tasten **▲** oder **▼** durchführen. Wenn Sie einen Sender speichern möchten, wählen Sie **Fertig** aus, und drücken Sie **OK**.

• Speichern

Sie können den Sender unter der derzeitigen Sendernummer oder unter einer neuen Sendernummer speichern.

Wählen Sie **Speichern** aus, und drücken Sie **OK**. Die neue Sendernummer wird kurz angezeigt.

Sie können diese Schritte wiederholen, bis alle verfügbaren analogen Fernsehsender eingestellt sind.

Satellit

Suchen nach einem Satelliten und Satelliteneinstellungen

🏠 (Home) > Einstellungen > Sender installieren > Satelliteninstallation > Nach Satellit suchen

Neuinstallation aller Sender

🏠 (Home) > Einstellungen > Sender installieren > Satelliteninstallation > Nach Satellit suchen > Sender erneut installieren

- Wählen Sie die gewünschte Installation aus.
- Satellitenanbieter können Senderpakete anbieten, in denen Sender ohne Beschränkung (Free-to-Air) gebündelt werden und die eine auf ein bestimmtes Land zugeschnittene Zusammenstellung enthalten. Einige Satelliten bieten abonnierbare Pakete an, die kostenpflichtige Sender enthalten.

Verbindungstyp

Wählen Sie die Anzahl der Satelliten aus, die Sie installieren möchten. Der Fernseher stellt automatisch den geeigneten Verbindungstypen ein.

- **Bis zu vier Satelliten** – Sie können auf diesem Fernseher bis zu vier Satelliten (4 LNBs) installieren. Wählen Sie die genaue Anzahl der zu installierenden Satelliten bei Beginn der Installation aus. Dies beschleunigt die Installation.
- **Unicable** – Sie können ein Unicable-System verwenden, um die Parabolantenne mit dem Fernseher zu verbinden. Sie können zu Beginn der Installation Unicable für 1 oder für 2 Satelliten auswählen.

LNB-Einstellungen

In einigen Ländern können Sie für Transponder zur Zielsuche und die einzelnen LNBs spezielle Experteneinstellungen vornehmen. Verwenden oder ändern Sie diese Einstellungen nur, wenn die normale Einrichtung fehlschlägt. Wenn Sie über keine standardmäßige Satelliten-Ausrüstung verfügen, können Sie diese Einstellungen verwenden, um die Standardeinstellungen zu ändern. Manche Anbieter geben Ihnen möglicherweise einige Transponder- oder LNB-Werte, die Sie hier eintragen können.

- **Universal oder Circular**: Der allgemeine LNB-Typ. In

der Regel können Sie diesen Typ für Ihren LNB auswählen.

- Niedrige LO-Frequenz/Hohe LO-Frequenz: Die lokalen Oszillatorfrequenzen sind auf die Standardwerte gesetzt. Passen Sie diese nur an, wenn dies für besondere Geräte erforderlich ist.
- 22 kHz Ton: Der Ton ist standardmäßig auf "Automatisch" eingestellt.
- LNB-Leistung: Diese Option ist standardmäßig auf "Automatisch" eingestellt.

Automatische Suche nach Sendern

🏠 (Home) > Einstellungen > Sender installieren > Satelliteninstallation > Automatische Senderaktualisierung

Wenn Sie digitale Sender empfangen, können Sie den Fernseher so einstellen, dass die Liste automatisch mit neuen Sendern aktualisiert wird.

Sie können die Senderaktualisierung jedoch auch manuell starten.

Automatische Senderaktualisierung

Täglich um 6 Uhr morgens aktualisiert der Fernseher die Sender und speichert neu hinzugekommene Sender. Neue Sender werden in der Senderliste "Alle" und in der Senderliste "Neu" gespeichert. Leere Sender werden gelöscht.

Wenn neue Sender gefunden oder vorhandene Sender aktualisiert oder entfernt werden, wird beim Einschalten des Fernsehers eine Nachricht eingeblendet. Der Fernseher muss sich im Standby-Modus befinden, um Sender automatisch zu aktualisieren.

* Nur verfügbar, wenn für Liste der Satellitensender die Option Nach einer vorgegebenen Senderliste ausgewählt wurde.

Senderaktualisierungsnachricht

🏠 (Home) > Einstellungen > Sender installieren > Satelliteninstallation > Senderaktualisierungsnachricht

Wenn neue Sender gefunden oder vorhandene Sender aktualisiert oder entfernt werden, wird beim Einschalten des Fernsehers eine Nachricht eingeblendet. Wenn diese Nachricht nicht nach jeder Senderaktualisierung angezeigt werden soll, können Sie sie deaktivieren.

Option zur automatischen Aktualisierung

🏠 (Home) > Einstellungen > Sender installieren > Satelliteninstallation > Option zur automatischen Aktualisierung

Heben Sie die Auswahl eines Satelliten auf, wenn Sie keine automatische Aktualisierung durchführen möchten.

* Nur verfügbar, wenn für Liste der Satellitensender die Option Nach einer vorgegebenen Senderliste ausgewählt wurde.

Manuelle Installation

🏠 (Home) > Einstellungen > Sender installieren > Satelliteninstallation > Manuelle Installation

Installieren Sie manuell einen Satelliten.

- LNB: Wählen Sie den LBN aus, dem Sie neue Sender hinzufügen möchten.
- Polarisation: Wählen Sie die benötigte Polarisation aus.
- Modus für Symbolrate: Wählen Sie "Manuell" aus, um die Symbolrate einzugeben.
- Frequenz: Geben Sie die Frequenz für den Transponder ein.
- Suchen: Suchen Sie nach dem Transponder.

Satelliten-CAMs

Wenn Sie ein CAM – ein Conditional Access-Modul mit einer Smart Card – verwenden, um Satellitensender wiederzugeben, empfehlen wir, das CAM vor der Satelliteninstallation in den Fernseher einzusetzen.

Die meisten CAMs werden zur Entschlüsselung von Sendern verwendet.

CAMs (CI+ 1.3 mit Operator Profile) können alle Satellitensender automatisch auf dem Fernseher installieren. Das CAM schlägt Ihnen vor, seine(n) Satelliten und Sender zu installieren. Diese CAMs führen nicht nur die Installation und Entschlüsselung der Sender durch, sondern übernehmen zusätzlich regelmäßige Senderaktualisierungen.

Senderliste kopieren

Einführung

Die Optionen Senderliste kopieren und Satellitenliste kopieren sind für Händler und erfahrene Benutzer vorgesehen.

Mit der Funktion Senderliste kopieren/Satellitenliste

kopieren können Sie die auf einem Fernseher installierten Sender auf einen anderen Philips Fernseher derselben Serie übertragen. Mit dem Kopieren der Satellitenliste vermeiden Sie die aufwendige Sendersuche und erhalten eine vordefinierte Konfiguration der Senderliste.

Bedingungen

- Beide Fernseher sind aus derselben Serie.
- Beide Fernseher verfügen über denselben Hardware-Typ. Überprüfen Sie den Hardware-Typ auf dem Typenschild auf der Rückseite des Fernsehers.
- Die Softwareversionen beider Fernseher sind kompatibel.
- Verwenden Sie einen USB-Stick mit mindestens 1 GB Speicher.

Kopieren einer Senderliste, Überprüfen der Senderlistenversion

Kopieren einer Senderliste auf einen USB-Stick.

So kopieren Sie eine Senderliste:

- 1 - Schalten Sie den Fernseher ein. Auf diesem Fernseher sollten bereits Sender installiert sein.
- 2 - Stecken Sie einen USB-Stick in den USB2 *-Anschluss ein.
- 3 - Wählen Sie **⬆️ (Home) > Einstellungen > Sender > Senderliste kopieren oder Satellitenliste kopieren** aus und drücken Sie **OK**.
- 4 - Wählen Sie **Auf USB kopieren** aus und drücken Sie **OK**.
- 5 - Trennen Sie den USB-Stick vom Anschluss, wenn der Kopiervorgang abgeschlossen ist.

Jetzt können Sie die kopierte Senderliste auf einen anderen Philips Fernseher laden.

* Hinweis: Nur der mit **USB 2** gekennzeichnete USB-Anschluss unterstützt das Kopieren der Senderliste.

Überprüfen der Senderlistenversion

⬆️ (Home) > Einstellungen > Sender > Senderliste kopieren oder Satellitenliste kopieren > Aktuelle Version

Hochladen einer Senderliste

Auf nicht installierte Fernseher

Das Verfahren zum Hochladen einer Senderliste hängt davon ab, ob Ihr Fernseher bereits installiert wurde oder nicht.

Auf einen Fernseher, der noch nicht installiert wurde

- 1 - Stellen Sie eine Verbindung zur Stromversorgung her, um die Installation zu starten, und wählen Sie

Sprache und Land aus. Die Sendersuche können Sie überspringen. Beenden Sie die Installation.

2 - Schließen Sie den USB-Stick an, auf dem die Senderliste des anderen Fernsehers gespeichert ist.

3 - Um das Hochladen der Senderliste zu starten, wählen Sie **⬆️ (Home) > Einstellungen > Sender > Senderliste kopieren oder Satellitenliste kopieren > Auf Fernseher kopieren** und drücken Sie **OK**. Geben Sie Ihren PIN-Code ein, falls erforderlich.

4 - Wenn die Senderliste vollständig auf den Fernseher übertragen wurde, wird eine entsprechende Nachricht eingeblendet. Trennen Sie den USB-Stick vom Anschluss.

Auf installierte Fernseher

Das Verfahren zum Hochladen einer Senderliste hängt davon ab, ob Ihr Fernseher bereits installiert wurde oder nicht.

Auf einen Fernseher, der bereits installiert ist

1 - Überprüfen Sie die Ländereinstellung dieses Fernsehers. (Informationen zur Überprüfung dieser Einstellung finden Sie im Kapitel **Sender neu installieren**. Starten Sie diesen Vorgang, bis Sie die Ländereinstellung erreichen. Drücken Sie **⬅️ Zurück**, um die Installation abzubrechen.

Wenn das richtige Land eingestellt ist, fahren Sie mit Schritt 2 fort.

Wenn das richtige Land nicht eingestellt ist, muss eine erneute Installation durchgeführt werden. Lesen Sie das Kapitel **Sender neu installieren**, und starten Sie die Installation. Wählen Sie das richtige Land aus, und überspringen Sie die Sendersuche. Beenden Sie die Installation. Fahren Sie anschließend mit Schritt 2 fort.

2 - Schließen Sie den USB-Stick an, auf dem die Senderliste des anderen Fernsehers gespeichert ist.

3 - Um das Hochladen der Senderliste zu starten, wählen Sie **⬆️ (Home) > Einstellungen**

> Sender > Senderliste kopieren oder Satellitenliste kopieren > Auf Fernseher kopieren und drücken Sie **OK**. Geben Sie Ihren PIN-Code ein, falls erforderlich.

4 - Wenn die Senderliste vollständig auf den Fernseher übertragen wurde, wird eine entsprechende Nachricht eingeblendet. Trennen Sie den USB-Stick vom Anschluss.

Senderoptionen

Öffnen der Optionen

Beim Fernsehen können Sie einige Optionen festlegen.

Je nach Art des wiedergegebenen Senders bzw. je nach Fernsehereinstellungen stehen unterschiedliche

Optionen zur Verfügung.

So öffnen Sie das Optionsmenü:

- 1 - Drücken Sie während der Senderwiedergabe **≡ OPTIONS**.
- 2 - Drücken Sie zum Beenden erneut **≡ OPTIONS**.

Programminformationen

Wählen Sie **Programminformationen**, um Informationen über das Programm anzuzeigen, das Sie gerade ansehen.

So rufen Sie Informationen zur ausgewählten Sendung auf:

- 1 - Schalten Sie den Sender ein.
- 2 - Drücken Sie **INFO** zum Öffnen bzw. Schließen der Programminformationen.
- 3 - Alternativ können Sie **≡OPTIONS** drücken, **Programminformationen** auswählen und **OK** drücken, um die Programminformationen zu öffnen.
- 4 - Drücken Sie **← Zurück**, um die Programminformationen zu schließen.

Untertitel

Drücken Sie zum Einschalten von Untertiteln **≡ OPTIONS**, und wählen Sie **Untertitel**.

Sie können die Untertitel **ein-** oder **ausschalten**. Als Alternative können Sie auch **Automat.** auswählen.

Automatisch

Wenn die Sprachinformationen Teil der digitalen Übertragung sind, und die übertragene Sendung nicht in Ihrer Sprache (die im Fernseher eingestellte Sprache) wiedergegeben wird, kann der Fernseher automatisch Untertitel in einer Ihrer bevorzugten Untertitelsprachen anzeigen. Eine dieser Untertitelsprachen muss ebenfalls Teil der Übertragung sein.

Sie können Ihre bevorzugten Untertitelsprachen unter **Subtitle language (Untertitelsprache)** auswählen.

Untertitelsprache

Wenn keine der bevorzugten Untertitelsprachen verfügbar sind, können Sie eine andere Untertitelsprache auswählen, sofern verfügbar. Wenn keine Untertitelsprachen verfügbar sind, steht diese Option nicht zur Auswahl zur Verfügung.

Drücken Sie zur Anzeige weiterer Informationen in der Hilfe die Farbtaste **— Keywords (Suchbegriffe)**, und öffnen Sie **Untertitelsprache**.

Audiosprache

Wenn keine der bevorzugten Audiosprachen verfügbar ist, können Sie eine andere Audiosprache auswählen, sofern verfügbar. Wenn keine Audiosprachen verfügbar sind, steht diese Option nicht zur Auswahl zur Verfügung.

Drücken Sie zur Anzeige weiterer Informationen in der Hilfe die Farbtaste **— Keywords (Suchbegriffe)**, und öffnen Sie **Audiosprache**.

Dual I-II

Wenn ein Audiosignal zwei Audiosprachen beinhaltet, jedoch mindestens eine dieser Sprachen keine Sprachenkennung aufweist, steht diese Funktion zur Verfügung.

Common Interface

Wenn im Voraus bezahlte Premium-Inhalte von einem CA-Modul zur Verfügung stehen, können Sie mit dieser Option die Anbietereinstellungen vornehmen.

Mono/Stereo

Sie können für den Ton eines analogen Senders Mono bzw. Stereo auswählen.

So wechseln Sie zu Mono bzw. Stereo:

Schalten Sie einen analogen Sender ein.

- 1 - Drücken Sie **≡ OPTIONS**, wählen Sie **Mono/Stereo** aus, und drücken Sie **➤ (rechts)**.
- 2 - Wählen Sie **Mono** oder **Stereo** aus, und drücken Sie **OK**.
- 3 - Drücken Sie gegebenenfalls mehrmals **← (links)**, um das Menü zu schließen.

Senderinformationen

Wählen Sie **Senderinformationen** aus, um die technischen Daten zum Sender anzuzeigen.

So rufen Sie Informationen zum ausgewählten Sender auf...

- 1 - Schalten Sie den Sender ein.
- 2 - Drücken Sie **≡ OPTIONS**, wählen Sie **Senderinformationen** aus und drücken Sie **OK**, um die Senderinformationen zu öffnen.
- 3 - Drücken Sie erneut **≡ OPTIONS** oder **← Zurück**, um die Programminformationen zu schließen.

HbbTV auf diesem Sender

Wenn Sie den Zugriff auf HbbTV-Seiten von bestimmten Sendern aus vermeiden möchten, können Sie die HbbTV-Seiten für diesen Sender blockieren.

- 1 - Schalten Sie zu dem Sender, für den Sie die HbbTV-Seiten blockieren möchten.
- 2 - Drücken Sie **≡** **OPTIONS**, wählen Sie **HbbTV auf diesem Sender** aus, und drücken Sie dann **➤** (rechts).
- 3 - Legen Sie **Aus** fest, und drücken Sie **OK**.
- 4 - Drücken Sie **◀** (nach links), um einen Schritt zurückzugehen, oder **◀ Zurück**, um das Menü zu schließen.

So blockieren Sie HbbTV vollständig auf dem Fernseher:

🏠 (Home) > **Einstellungen** > **Sender** > **HbbTV-Einstellungen** > **HbbTV** > **Aus**

Seh- und Hörhilfen

Nur verfügbar, wenn für Seh- und Hörhilfen die Option **Ein** ausgewählt wurde.

🏠 (Home) > **Einstellungen** > **Seh- und Hörhilfen** > **Seh- und Hörhilfen** > **Ein**.

Drücken Sie zur Anzeige weiterer Informationen in der Hilfe die Farbtaste **—** **Keywords (Suchbegriffe)**, und öffnen Sie **Seh- und Hörhilfen**.

7.3. Senderliste

Öffnen der Senderliste

So öffnen Sie die aktuelle Senderliste:

- 1 - Drücken Sie **TV**, um zum Fernsehprogramm zu wechseln.
- 2 - Drücken Sie **OK**, um die Senderliste zu öffnen, wenn der interaktive Service nicht verfügbar ist, oder drücken Sie **≡** **Senderliste**, um die Senderliste zu öffnen.
- 3 - Drücken Sie **≡** **OPTIONS** > **Senderliste wählen**.
- 4 - Wählen Sie eine Senderliste aus, die Sie anschauen möchten.
- 5 - Drücken Sie **◀ Zurück**, um die Senderliste zu schließen.

Die in der Liste "Alle Sender" angezeigten Sender werden nach Genre aufgelistet*. Beispiel: Premium, Premium News, Premium Lokal, Kinder, Sport etc. Beim Premium-Genre handelt es sich um die Top-Sender mit einem Marktanteil von über 3 %.

* Hinweis: Die Funktion "nach Genre geordnet" gilt nur für Deutschland.

Optionen der Senderliste

Öffnen des Optionsmenüs

So öffnen Sie das Optionsmenü einer Senderliste:

- Drücken Sie **TV**, um zum Fernsehprogramm zu wechseln.
- Drücken Sie **≡** **Senderliste**, um die Senderliste zu öffnen.
- Drücken Sie **≡** **OPTIONS**, und wählen Sie eine der Optionen aus.
- Drücken Sie **◀ Zurück**, um die Senderliste zu schließen.

Sender umbenennen

- 1 - Drücken Sie **TV**, um zum Fernsehprogramm zu wechseln.
- 2 - Drücken Sie **≡** **Senderliste**, um die Senderliste zu öffnen.
- 3 - Wählen Sie den Sender aus, den Sie umbenennen möchten.
- 4 - Drücken Sie **≡** **OPTIONS** > **Sender umbenennen** und dann auf **OK**, um die Bildschirmtastatur zu öffnen.
- 5 - Verwenden Sie die Navigationstasten, um Buchstaben auszuwählen.
- 6 - Drücken Sie nach Abschluss der Bearbeitung die **Eingabetaste**.
- 7 - Drücken Sie **◀ Zurück**, um die Senderliste zu schließen.

* Hinweis: Nicht verfügbar, wenn UK Freeview Play aktiviert ist.

Auswählen der Senderfilter

- 1 - Drücken Sie **TV**, um zum Fernsehprogramm zu wechseln.
- 2 - Drücken Sie **≡** **Senderliste**, um die Senderliste zu öffnen.
- 3 - Drücken Sie **≡** **OPTIONS** > **Digital/analog, Ohne Beschränkung/Verschlüsselt**.
- 4 - Wählen Sie eine Senderkombination aus der Senderliste aus.

Erstellen oder Bearbeiten der Favoriten-Senderliste

TV > **OK** > **≡** **OPTIONS** > **Favoritenliste erstellen**

Wählen Sie einen Sender aus, und drücken Sie anschließend **OK**, um ihn zu einer Favoritenliste

hinzuzufügen. Drücken Sie anschließend **— Fertig**.

TV > **OK** > **☰ OPTIONS** > **Favoriten bearbeiten**

Wählen Sie einen Sender aus, und drücken Sie **OK**, um ihn einer Favoritenliste hinzuzufügen oder aus dieser zu entfernen. Drücken Sie anschließend **— Fertig**.

Auswählen der Senderauswahl

TV > **OK** > **☰ OPTIONS** > **Senderauswahl auswählen**

Wählen Sie mehrere Sender in einer Senderliste aus. Drücken Sie auf **OK**, um den Anfang des Bereichs zu markieren. Drücken Sie anschließend erneut auf **OK**, um das Ende des Bereichs zu markieren. Die ausgewählten Sender werden als Favoriten markiert.

Wählen einer Senderliste

TV > **OK** > **☰ OPTIONS** > **Senderliste auswählen**

Wählen Sie eine Senderliste aus, die nach verschiedenen Sendertypen sortiert ist.

Suchen von Sendern

TV > **OK** > **☰ OPTIONS** > **Sender suchen**

Sie können in einer langen Senderliste nach einem Sender suchen. Die Suche liefert die passenden Sendernamen, wobei das Ergebnis alphabetisch angeordnet ist.

- 1 - Drücken Sie **TV**, um das Fernsehprogramm wiederzugeben.
- 2 - Drücken Sie **☰ Senderliste**, um die Senderliste zu öffnen.
- 3 - Drücken Sie **☰ OPTIONS** > **Sender suchen** und dann auf **OK**, um die Bildschirmtastatur zu öffnen.
- 4 - Verwenden Sie die Navigationstasten, um ein Zeichen auszuwählen, und drücken Sie anschließend die Taste **OK**.
- 5 - Drücken Sie nach der Eingabe die Eingabetaste
- 6 - Drücken Sie **← Zurück**, um die Senderliste zu schließen.

Sperrern und Entsperren von Sendern

TV > **OK** > **☰ OPTIONS** > **Sender sperren, Sender entsperren**

Um zu verhindern, dass Kinder einen bestimmten Sender sehen, können Sie diesen sperren. Um einen gesperrten Sender wiederzugeben, müssen Sie den vierstelligen PIN-Code für die Kindersicherung eingeben. Sie können keine

Sendungen von angeschlossenen Geräten sperren.

Neben dem Senderlogo des gesperrten Senders wird das Symbol **🔒** dargestellt.

Favoritenliste entfernen

TV > **OK** > **☰ OPTIONS** > **Favoritenliste entfernen**

Um eine bestehende Favoritenliste zu entfernen, wählen Sie **Ja** aus.

7.4. Bevorzugte Sender

Informationen zu bevorzugten Sendern

Sie können eine Favoriten-Senderliste erstellen, in der nur ihre bevorzugten Sender gespeichert werden. Wenn die Favoriten-Senderliste ausgewählt ist und Sie durch die Sender schalten, werden nur Ihre bevorzugten Sender angezeigt.

Erstellen einer Favoritenliste

- 1 - Drücken Sie während des Fernsehens auf **☰ Senderliste**, um die Senderliste zu öffnen.
- 2 - Wählen Sie den Sender aus, und drücken Sie **— Als Favoriten markieren**, um ihn als Favoriten zu kennzeichnen.
- 3 - Der ausgewählte Sender wird mit einem **♥** gekennzeichnet.
- 4 - Zum Schließen drücken Sie **← Zurück**. Die Sender werden der Favoritenliste hinzugefügt.

Entfernen eines Senders aus der Favoritenliste

Um einen Sender aus der Favoritenliste zu entfernen, wählen Sie den Sender mit **♥** aus. Drücken Sie dann erneut **— Mark. als Favorit aufheben**, um die Markierung als Favorit aufzuheben.

Neuanordnen von Sendern

Sie können Sender in der Liste der Lieblingssender neu anordnen bzw. verschieben (nur für bestimmte Länder verfügbar).

- 1 - Drücken Sie während des Fernsehens auf **OK** > **≡ OPTIONS** > **Senderliste wählen**.
- 2 - Wählen Sie **Lieblingssender über Antenne**, **Lieblingssender über Kabel** oder **Lieblingssender über Satellit*** aus, und drücken Sie **≡ OPTIONS**.
- 3 - Wählen Sie **Sender neu anordnen** aus, wählen Sie den Sender aus, den Sie neu anordnen möchten, und drücken Sie **OK**.
- 4 - Drücken Sie die **Navigationsstasten**, um den markierten Sender an eine andere Position zu verschieben, und drücken Sie dann **OK**.
- 5 - Wenn Sie fertig sind, drücken Sie **■ Fertig**.

* Satellitensender können nur auf den Fernsehermodellen Series xxPxSxxxxer gesucht werden.

Favoritenliste im TV-Guide

Sie können den TV-Guide mit Ihrer Favoritenliste verbinden.

- 1 - Drücken Sie während des Fernsehens auf **OK** > **≡ OPTIONS** > **Senderliste wählen**.
- 2 - Wählen Sie **Antenna favourite** (Lieblingssender über Antenne), **Cable Favourite** (Lieblingssender über Kabel) oder **Satellite favourite** (Lieblingssender über Satellit)* aus, und drücken Sie **OK**.
- 3 - Drücken Sie **≡ TV GUIDE**, um den TV-Guide zu öffnen.

Im TV-Guide sehen Sie die aktuellen und kommenden Fernsehsendungen Ihrer bevorzugten Sender. Neben Ihren bevorzugten Sendern werden die 3 am häufigsten genutzten Sender aus der Standardliste des Anbieters in Ihrer Vorschau angezeigt. Sie müssen diese Sender Ihrer Favoritenliste hinzufügen, um sie zu aktivieren (siehe Kapitel "TV-Guide").

Auf jeder Seite des TV-Guide wird in der Favoritenliste ein "Wussten Sie schon?"-Fenster eingeblendet. Der "Wussten Sie schon?"-Sender bietet hilfreiche Tipps, wie Sie Ihren Fernseher optimal verwenden.

* Satellitensender können nur auf den Fernsehermodellen Series xxPxSxxxxer gesucht werden.

7.5. Text/Videotext

Untertitel vom Videotext

Wenn Sie zu einem analogen Sender wechseln, müssen Sie die Untertitel für jeden Sender manuell aktivieren.

- 1 - Wechseln Sie zu einem Sender, und drücken Sie **TEXT**, um den Videotext zu öffnen.
- 2 - Geben Sie die Seitennummer für Untertitel ein, in der Regel **888**.
- 3 - Drücken Sie **TEXT** erneut, um den Videotext zu schließen.

Wenn Sie bei der Wiedergabe dieses analogen Senders im Untertitelmenü **Ein** auswählen, werden die Untertitel, sofern verfügbar, angezeigt.

Um zu erkennen, ob ein Sender analog oder digital ist, wechseln Sie zum Sender, und drücken Sie **ⓘ INFO**.

Videotextseiten

Um beim Fernsehen den Text/Videotext zu öffnen, drücken Sie die Taste **TEXT**.

Um den Text/Videotext zu schließen, drücken Sie erneut die Taste **TEXT**.

Auswählen einer Videotextseite

So wählen Sie eine Seite aus: . .

- 1 - Geben Sie die Seitennummer mit den Zifferntasten ein.
- 2 - Verwenden Sie die Pfeiltasten, um zu navigieren.
- 3 - Drücken Sie eine Farbtaste, um eine der farblich gekennzeichneten Optionen am unteren Bildschirmrand zu aktivieren.

Videotextunterseiten

Eine Videotextseite kann unter ihrer Seitennummer mehrere Unterseiten enthalten. Die Nummern der Unterseiten werden auf der Leiste neben der Hauptseitenzahl angezeigt.

Um eine Unterseite auszuwählen, drücken Sie **◀** oder **▶**.

T.O.P.- Videotextseiten

Manche Sendeanstalten bieten T.O.P.- Videotext. Um T.O.P.- Videotextseiten innerhalb des Videotexts zu öffnen, drücken Sie **≡ OPTIONS**, und wählen Sie **T.O.P. Liste** aus.

* Der Videotext kann nur aufgerufen werden, wenn die Sender direkt am integrierten Tuner des Fernsehers installiert wurden und sich das Gerät im TV-Modus befindet. Wenn Sie eine Set-Top-Box

verwenden, ist der Videotext nicht über den Fernseher verfügbar. In diesem Fall kann der Videotext der Set-Top-Box verwendet werden.

Videotextoptionen

Drücken Sie im Videotext  **OPTIONS**, um Folgendes auszuwählen:

- **Seite anhalten/Seite anhalten aufheben**
Hält das automatische Wechseln der Unterseiten an.
- **Dualbild/Vollbildschirm**
Zeigt das Fernsehprogramm und den Videotext nebeneinander an.
- **T.O.P. Liste**
Öffnet den T.O.P.- Videotext.
- **Vergrößern / Normale Anzeige**
Vergrößert die Videotextseiten, um das Lesen zu erleichtern.
- **Aufdecken**
Blendet verborgene Informationen auf einer Seite ein.
- **Unterseiten durchlaufen**
Durchläuft evtl. verfügbare Unterseiten.
- **Sprache**
Wechselt zur entsprechenden Zeichengruppe, um den Videotext richtig anzuzeigen.
- **Videotext 2.5**
Aktiviert Videotext 2.5 für mehr Farben und bessere Grafiken.

Einrichten des Videotexts

Videotextsprache

Einige digitale Sender stellen Videotext in verschiedenen Sprachen bereit.



Einstellen der bevorzugten Videotextsprache

 (Home) > Einstellungen > Region und Sprache > Sprache > Bevorzugte Videotextsprache, Alternative Videotextsprache

Videotext 2.5

Videotext 2.5 bietet, sofern verfügbar, mehr Farben und bessere Grafiken. Videotext 2.5 ist in der Werksvoreinstellung aktiviert.

So schalten Sie Videotext 2.5 aus:

- 1 - Drücken Sie **TEXT**.
- 2 - Drücken Sie bei geöffnetem Videotext  **OPTIONS**.
- 3 - Klicken Sie auf **Videotext 2.5 > Aus**.
- 4 - Drücken Sie gegebenenfalls mehrmals  (links), um das Menü zu schließen.

8. TV-Guide

8.1. Was Sie benötigen

Im TV Guide sehen Sie die aktuellen und kommenden Fernsehsendungen Ihrer Sender. Je nachdem, woher der TV-Guide seine Daten bezieht, werden analoge und digitale Sender oder nur digitale Sender angezeigt. Nicht alle Sender stellen Daten für den TV Guide bereit.

Der Fernseher kann TV-Guide-Daten von auf dem Fernseher installierten Sendern sammeln (z. B. von Sendern, die Sie über "Watch TV" (Fernsehen) ansehen). Der Fernseher kann keine TV-Guide-Daten von Sendern sammeln, die über einen digitalen Receiver empfangen werden.

8.2. Verwenden des TV-Guide

Öffnen des TV-Guide

Um den TV-Guide zu öffnen, drücken Sie **≡ TV GUIDE**.

Drücken Sie zum Beenden erneut **≡ TV GUIDE**.

Wenn Sie den TV-Guide das erste Mal öffnen, durchsucht der Fernseher alle Sender nach Programminformationen. Dies kann einige Minuten dauern. Die Daten des TV-Guide werden auf dem Fernseher gespeichert.

Einschalten einer Sendung

Schalten zu einer Sendung

- Vom TV-Guide aus können Sie zu einer derzeit ausgestrahlten Sendung schalten.
- Wählen Sie mithilfe der Pfeiltasten eine Sendung aus. Der Name der Sendung wird markiert.
- Navigieren Sie nach rechts, um die Sendungen anzuzeigen, die später an diesem Tag ausgestrahlt werden.
- Um zu einer anderen Sendung (einem anderen Sender) zu wechseln, wählen Sie die entsprechende Sendung aus, und drücken Sie **OK**.

Anzeigen von Informationen zur Sendung

Um Informationen zur ausgewählten Sendung anzuzeigen, drücken Sie **i INFO**.

TV-Guide aktualisieren:

Sie können den TV-Guide aktualisieren, um die neuesten Programminformationen zu erhalten.

Um den TV-Guide zu aktualisieren, drücken Sie **≡ OPTIONS** und wählen Sie **TV Guide aktualisieren*** aus. Es kann ein wenig dauern, bis die Aktualisierung abgeschlossen ist.

* Hinweis: Nicht verfügbar, wenn UK Freeview Play aktiviert ist.

Ändern der Tagauswahl

Wenn die Daten des TV-Guide vom Sender bereitgestellt werden, können Sie **Sender +** drücken, um das Programm für einen der nächsten Tage anzuzeigen. Drücken Sie **Sender ⌂**, um zum Vortag zurückzukehren.

Als Alternative können Sie **≡ OPTIONS** drücken und **Change day (Tag ändern)** auswählen.

Nach Genre suchen

Sofern entsprechende Daten zur Verfügung stehen, können Sie das Fernsehprogramm nach Genre durchsuchen, wie Filme, Sport usw.

Um Programme nach Genre zu suchen, drücken Sie **≡ OPTIONS** und wählen Sie **Nach Genre suchen*** aus.

Wählen Sie ein Genre aus und drücken Sie **OK**. Es wird eine Liste der gefundenen Sendungen angezeigt.

* Hinweis: Nicht verfügbar, wenn UK Freeview Play aktiviert ist.

9. Freeview Play (nur für Modelle im Vereinigten Königreich verfügbar)

9.1. Info zu Freeview Play

Zur Nutzung von Freeview Play* müssen Sie Ihren Fernseher zunächst mit dem Internet verbinden.

Mit Freeview Play können Sie:





- Verpasste TV-Programme der letzten sieben Tage ansehen.
- Live- und On-Demand-TV ansehen, alles an einem zentralen Ort ohne Nutzung einer App. Sie können Freeview Play-Programme im TV-Guide suchen.
- Über 70 Standardsender und bis zu 15 HD-Sender ansehen.
- On Demand-Dienste wie BBC iPlayer, ITV Hub, All 4, Demand 5, BBC NEWS und BBC SPORT nutzen.
- Es gibt keine Verträge und keine monatlichen Kosten. Sie haben die volle Kontrolle.

Weitere Informationen finden Sie unter <https://www.freeview.co.uk>.

* Freeview Play ist nur für Modelle im Vereinigten Königreich verfügbar.

9.2. Verwenden von Freeview Play



So öffnen Sie Freeview Play* ...

- 1 - Drücken Sie  (Home), um das Home-Menü zu öffnen.
- 2 - Drücken Sie  (rechts), um eine Übersicht der verfügbaren Freeview-Player (Apps) anzuzeigen, oder wählen Sie **Explore Freeview Play** aus, um die Freeview Play-Seite zu öffnen.
- 3 - Drücken sie  **Suche**, oder geben Sie im Suchfeld rechts oben ein Stichwort ein, um nach Sendern zu suchen.
- 4 - Drücken Sie auf  **Empfehlungen** im TV-Guide, um bei der Auswahl eines bestimmten Genres verschiedene Programmtypen zu sortieren.
- 5 - Wählen Sie ein Programm aus und drücken Sie  **Episoden-Info**, um die Details des ausgewählten Programms anzuzeigen.
- 6 - Wählen Sie ein Programm aus, und drücken Sie zum Starten der Wiedergabe **OK**.

7 - Drücken Sie  Zurück, um den Bildschirm zu schließen.

* Freeview Play ist nur für Modelle im Vereinigten Königreich verfügbar.

9.3. TV-Guide auf Freeview Play

Wenn Freeview Play* aktiviert ist, drücken Sie  **TV GUIDE**, um den TV-Guide zu öffnen. Drücken Sie erneut  **TV GUIDE**, um ihn wieder zu schließen.

Tag ändern

Wenn die Daten des TV-Guide vom Sender bereitgestellt werden, können Sie **Sender +** drücken, um das Programm für einen der nächsten Tage anzuzeigen. Drücken Sie **Sender** , um zum Vortag zurückzukehren.

Als Alternative können Sie  **OPTIONS** drücken und **Change day (Tag ändern)** auswählen.

Einstellungen für Seh- und Hörhilfen

Drücken Sie  **OPTIONS** im TV-Guide und wählen Sie die Einstellungen für **Seh- und Hörhilfen** aus, um die Einstellung für das Sortieren von Programmen anzupassen:

- Nur Programme mit Audio-Beschreibung anzeigen
- Nur Programme mit Untertiteln anzeigen
- Nur Programme mit Zeichensprache anzeigen

Privatsphäreneinstellungen

Drücken Sie  **OPTIONS** im TV-Guide und wählen Sie **Privatsphäreneinstellungen** aus, um die Bestimmungen der Datenschutzrichtlinie anzuzeigen. Sie können auswählen, ob Sie die Bestimmungen der Datenschutzrichtlinie ablehnen und **Freeview Play** deaktivieren möchten oder ob Sie die Bestimmungen der Datenschutzrichtlinie akzeptieren und **Freeview Play** aktivieren möchten.

* Freeview Play ist nur für Modelle im Vereinigten Königreich verfügbar.

10. Videos, Fotos und Musik

10.1. Über eine USB-Verbindung

Sie können Ihre Fotos, Musik oder Videos von einem angeschlossenen USB-Stick oder einer USB-Festplatte wiedergeben.

Schließen Sie bei eingeschaltetem Fernseher einen USB-Stick oder eine USB-Festplatte an einen der USB-Anschlüsse an.

Drücken Sie **SOURCES** und wählen Sie anschließend **USB** aus. Sie können Ihre Dateien in der Ordnerstruktur durchsuchen, die Sie auf der USB-Festplatte angelegt haben.

10.2. Von einem Computer oder NAS

Sie können Fotos, Musik und Videos von einem Computer oder einem NAS (Network Attached Storage) in Ihrem Heimnetzwerk wiedergeben.

Der Fernseher und Computer bzw. das NAS-Gerät müssen sich im gleichen Heimnetzwerk befinden. Auf Ihrem Computer bzw. NAS muss ein Medienserverprogramm installiert sein. Der Medienserver muss zur Freigabe Ihrer Dateien mit dem Fernseher konfiguriert sein. Auf dem Fernseher werden Ihre Dateien und Ordner genauso angezeigt, wie sie auf dem Medienserver gespeichert bzw. auf Ihrem Computer oder NAS strukturiert sind.

Der Fernseher unterstützt keine Untertitel bei Video-Streams von einem Computer oder NAS.

Wenn der Medienserver die Suche nach Dateien unterstützt, steht ein Suchfeld zur Verfügung.

So durchsuchen Sie Dateien auf Ihrem Computer und geben sie wieder:

- 1 - Drücken Sie **SOURCES**, wählen Sie **Netzwerk** aus und drücken Sie dann **OK**.
- 2 - Sobald ein Gerät angeschlossen ist, wird das **Netzwerkgerät** durch den Namen des angeschlossenen Geräts ersetzt.
- 3 - Sie können Ihre Dateien durchsuchen und wiedergeben.
- 4 - Zum Anhalten der Wiedergabe von Videos, Fotos und Musik drücken Sie **EXIT**.

10.3. Fotos

Anzeigen von Fotos

- 1 - Drücken Sie **SOURCES**, wählen Sie **USB** aus und drücken Sie dann **OK**.
- 2 - Wählen Sie **USB-Stick** und dann das gewünschte USB-Gerät aus.
- 3 - Wählen Sie **Fotos** aus. Sie können **Sortieren** drücken, um Ihre Fotos nach Tag, Monat oder Jahr zu durchsuchen.
- 4 - Wählen Sie eines der Fotos aus, und drücken Sie **OK**, um das ausgewählte Foto anzuzeigen.
 - Um Fotos wiederzugeben, wählen Sie in der Menüleiste **Fotos** aus. Wählen Sie dann die Miniaturansicht eines Fotos, und drücken Sie **OK**.
 - Wenn sich in einem Ordner mehrere Fotos befinden, können Sie ein Foto auswählen und **Slide show (Diashow)** drücken, um eine Diashow mit allen Fotos in diesem Ordner zu starten.
 - Geben Sie ein Foto wieder, und drücken Sie **INFO**, um folgende Informationen anzuzeigen: Fortschrittsanzeige, Wiedergabesteuerungen, **◀** (Zum vorherigen Foto in einem Ordner springen), **▶** (Zum nächsten Foto in einem Ordner springen), **▶** (Wiedergabe der Diashow starten), **||** (Wiedergabe unterbrechen), **▶** (Diashow starten), **▶** (Fotos drehen)

Drücken Sie beim Anzeigen einer Fotodatei auf **OPTIONS** für...

Shuffle aus, Shuffle ein

Anzeigen der Bilder der Reihe nach oder zufällig.

Wiederholen, Einmal abspielen

Wiederholtes oder einmaliges Anzeigen der Bilder.

Musik stoppen

Hält die laufende Musikwiedergabe an.

Diashow: Geschwindigkeit

Bestimmen der Geschwindigkeit der Diashow.

Diashow-Übergang

Festlegen des Übergangs von einem Bild zum nächsten.

Fotooptionen

Drücken Sie beim Durchsuchen von Fotodateien auf **OPTIONS** für...

Liste/Miniaturbilder

Anzeigen der Fotos in Listen- oder Miniaturansichten.

Shuffle aus, Shuffle ein

Anzeigen der Bilder der Reihe nach oder zufällig.

Wiederholen, Einmal abspielen
Wiederholtes oder einmaliges Anzeigen der Bilder.

Musik stoppen
Hält die laufende Musikwiedergabe an.

Diashow: Geschwindigkeit
Bestimmen der Geschwindigkeit der Diashow.

Diashow-Übergang
Festlegen des Übergangs von einem Bild zum nächsten.

10.4. Videos

Wiedergeben von Videos

So geben Sie ein Video auf dem Fernseher wieder:

Wählen Sie  **Videos** aus, wählen Sie den Dateinamen aus, und drücken Sie **OK**.

- Um das Video zu unterbrechen, drücken Sie **OK**. Drücken Sie **OK** erneut, um die Wiedergabe fortzusetzen.
- Um schnell vor- oder zurückzuspulen, drücken Sie **▶▶** bzw. **◀◀**. Drücken Sie die Tasten mehrmals, um die Geschwindigkeit auf das 2-, 4-, 8-, 16- oder 32-Fache zu erhöhen.
- Um zum nächsten Video in einem Ordner zu springen, drücken Sie **OK** zum Pausieren, wählen Sie **▶** auf dem Bildschirm aus, und drücken Sie **OK**.
- Um die Videowiedergabe zu beenden, drücken Sie **■** (Stopp).
- Um zurück zum Ordner zu wechseln, drücken Sie **↶**.

Öffnen eines Videoordners

- 1 - Drücken Sie **➔ SOURCES**, wählen Sie **USB** aus und drücken Sie dann **OK**.
 - 2 - Wählen Sie **USB-Stick** und dann das gewünschte USB-Gerät aus.
 - 3 - Wählen Sie **Videos** und dann ein Video aus. Sie können **OK** drücken, um das ausgewählte Video wiederzugeben.
- Wählen Sie ein Video aus, und drücken Sie **ℹ INFO**, um Informationen zur Datei anzuzeigen.
 - Geben Sie ein Video wieder, und drücken Sie **ℹ INFO**, um folgende Informationen anzuzeigen: Fortschrittsanzeige, Wiedergabesteuerungen, **◀** (Zum vorherigen Video in einem Ordner springen), **▶** (Zum nächsten Video in einem Ordner springen), **▶** (Wiedergabe), **◀◀** (Rücklauf), **▶▶** (Vorlauf), **||** (Wiedergabe unterbrechen), **■** (Alle wiedergeben/Einen Titel wiedergeben), **■** (Zufallswiedergabe ein/aus)

Drücken Sie während der Wiedergabe des Videos **≡ OPTIONS**, um Folgendes zu tun:

Untertitel
Um verfügbare Untertitel anzuzeigen, wählen Sie **Ein**, **Aus** oder **Ein** während **Stummsch**.

Untertitelsprache
Auswählen der Untertitelsprache, falls verfügbar.

Zeichensatz
Auswählen der Zeichensätze, falls externer Untertitel verfügbar ist.

Audiosprache
Auswählen der Audiosprache, falls verfügbar.

Status
Zeigt Informationen der Videodatei an.

Wiederholen, Einmal abspielen
Wiederholtes oder einmaliges Wiedergeben von Videos.

Untertitel-Einstellungen
Einstellen von Schriftgröße des Untertitels, Untertitel-Farbe, Untertitel-Position und Zeitversatz bei Synchronisierung, falls die Optionen verfügbar sind.

Videooptionen

Drücken Sie beim Durchsuchen von Videodateien auf **≡ OPTIONS** für...

Liste/Miniaturbilder
Anzeigen der Videodateien in Listen- oder Miniaturansichten.

Untertitel
Um verfügbare Untertitel anzuzeigen, wählen Sie **Ein**, **Aus** oder **Ein** während **Stummsch**.

Shuffle aus, Shuffle ein
Wiedergabe von Videos der Reihe nach oder zufällig.

Wiederholen, Einmal abspielen
Wiederholtes oder einmaliges Wiedergeben von Videos.

10.5. Musik

Musik wiedergeben

Öffnen eines Musikordners

- 1 - Drücken Sie **➔ SOURCES**, wählen Sie **USB** aus und drücken Sie dann **OK**.
- 2 - Wählen Sie **USB-Stick** aus und drücken Sie **➤** (rechts), um das gewünschte USB-Gerät auszuwählen.
- 3 - Wählen Sie **Musik** und dann einen Musiktitel

aus. Sie können **OK** drücken, um den ausgewählten Musiktitel wiederzugeben.

- Wählen Sie einen Musiktitel aus, und drücken Sie **i INFO**, um Informationen zur Datei anzuzeigen.
- Geben Sie Musik wieder, und drücken Sie **i INFO**, um folgende Informationen anzuzeigen:

Fortschrittsanzeige,

Wiedergabesteuerungen, **◀** (Zum vorherigen Musiktitel in einem Ordner springen), **▶** (Zum nächsten Musiktitel in einem Ordner springen), **▶** (Wiedergabe), **◀◀**

(Rücklauf), **▶▶** (Vorlauf), **||** (Wiedergabe unterbrechen), **■** (Alle wiedergeben/Einen Titel wiedergeben)

Drücken Sie während der Musikwiedergabe **≡ OPTIONS**, um Folgendes zu tun:

Wiederholen, Einmal abspielen

Wiederholte oder einmalige Wiedergabe von Musiktiteln.

Musikoptionen

Drücken Sie beim Durchsuchen von Musikdateien auf **≡ OPTIONS** für...

Shuffle aus, Shuffle ein



Wiedergabe von Musiktiteln der Reihe nach oder zufällig.

Wiederholen, Einmal abspielen

Wiederholte oder einmalige Wiedergabe von Musiktiteln.

11. Öffnen des TV-Einstellungsmenüs

11.1. Kurzmenü und häufige Einstellungen

Drücken Sie die Taste  Kurzmenü/MENU auf der Fernbedienung, um das Kurzmenü zu öffnen, und drücken Sie dann den , um die Häufigsten Einstellungen zu finden.

Kurzmenü:

- **Hilfe:** Führen Sie eine Diagnose durch, und erhalten Sie mehr Informationen über Ihren Fernseher.
- **Senderinstallation:** Aktualisieren Sie die Sender, oder beginnen Sie eine komplette Neuinstallation der Sender.
- **Software aktualisieren:** Überprüfen Sie, ob eine aktuellere TV-Software für den Fernseher verfügbar ist.
- **TV schauen:** Umschalten zur Wiedergabe des Fernsehprogramms.
- **TV-Guide:** Öffnen des TV-Guides.
- **Sender:** Öffnen der Senderliste.
- **SOURCES:** Öffnen des Quellenmenüs.
- **Media:** Starten des Mediendatei-Players zum Abspielen von Dateien über USB oder das Netzwerk.
- **Demo-Menü:** Verwalten von Demodateien.

Häufige Einstellungen:

- **Bildeinstellung:** Wählen Sie für die optimale Bildanzeige eine der vordefinierten Bildeinstellungen aus.
- **Bildformat:** Wählen Sie eines der vordefinierten Bildformate aus, das zum Bildschirmformat passt.
- **Toneinstellung:** Wählen Sie für die optimale Tonwiedergabe eine der vordefinierten Toneinstellungen aus.
- **EasyLink 2.0:** Steuern und passen Sie die Einstellungen des EasyLink 2.0-kompatiblen HDMI-Soundsystems an.
- **Audio-Ausgang:** Stellen Sie den Fernseher so ein, dass der Ton über den Fernseher oder das angeschlossene Audiosystem wiedergegeben wird.
- **Kabellos und Netzwerke:** Stellen Sie eine Verbindung zum Heimnetzwerk her, oder konfigurieren Sie die Netzwerkeinstellungen.
- **Bildschirm aus:** Wenn Sie auf Ihrem Fernseher nur Musik hören, können Sie den Fernsehbildschirm ausschalten.
- **Sleeptimer:** Stellen Sie den Fernseher so ein, dass er nach einer voreingestellten Zeit automatisch in den Standby-Modus wechselt.
- **Alle Einstellungen:** Zeigen Sie das Menü "Alle Einstellungen" an.

Menü "Alle Einstellungen":

Drücken Sie die Taste  (Home) auf der Fernbedienung, um zum Startbildschirm zurückzukehren. Sie können das Menü **Einstellungen** über das Einstellungen-Symbol in der oberen rechten Ecke des Startbildschirms aufrufen.

11.2. Alle Einstellungen

Bildeinstellungen

Bildeinstellung

Auswählen einer Einstellung

Zur einfachen Anpassung des Bildes können Sie eine vordefinierte Bildeinstellung auswählen.

 (Home) > **Einstellungen** > **Bild** > Bildeinstellung, drücken Sie OK, um zur nächsten verfügbaren Option zu wechseln.

Folgende Bildeinstellungen stehen zur Auswahl:



- **Persönlich** – Die Bildooptionen, die Sie beim ersten Öffnen ausgewählt haben
- **Lebhaft** – Ideal für die Wiedergabe bei Tageslicht
- **Natürlich** – Natürliche Bildeinstellungen
- **ECO:** Die energieeffizienteste Einstellung
- **Film** – Ideal für die Wiedergabe von Filmen
- **Spiel** – Ideal für Spiele*
- **Monitor** – Ideal für Computermonitore

* Bildeinstellung – "Spiel" steht für einige Videoquellen nicht zur Verfügung.

Personalisieren einer Einstellung



Sie können die Bildeinstellungen anpassen und in der aktuellen Bildeinstellung speichern, z. B. **Farbe**, **Kontrast** oder **Schärfe**.

Wiederherstellen einer Einstellung

Um die ursprünglichen Einstellungen wiederherzustellen, gehen Sie zu  (Home) > **Einstellungen** > **Bild** > Bildeinstellung und drücken Sie dann  **Stil** wiederherstellen.

Farbe, Kontrast, Schärfe, Schwarzwert

Anpassen der Bildfarbe

 (Home) > **Einstellungen** > **Bild** > **Farbe**
Drücken Sie den Pfeil  (rechts) oder  (links), um

den Wert für die Farbsättigung des Bildes anzupassen.

Anpassen des Bildkontrasts

🏠 (Home) > Einstellungen > Bild > Kontrast des Hintergrunds

Drücken Sie den Pfeil ▶ (rechts) oder ◀ (links), um den Wert für den Kontrast des Bildes anzupassen.

Wenn Sie den Kontrastwert verringern, wird weniger Energie verbraucht.

Anpassen der Bildschärfe

🏠 (Home) > Einstellungen > Bild > Schärfe

Drücken Sie den Pfeil ▶ (rechts) oder ◀ (links), um den Wert für die Schärfe des Bildes anzupassen.

Schwarzwert des Bildes anpassen

🏠 (Home) > Einstellungen > Bild > Schwarzwert

Drücken Sie den Pfeil ▶ (rechts) oder ◀ (links), um den Schwarzwert für das Bild anzupassen.

Hinweis: Wenn der Schwarzwert vom Referenzwert (50) stark abweicht, resultiert dies möglicherweise in einem geringeren Kontrast.

Bildeinstellungen für den erweiterten Modus

Kontrasteinstellungen

Kontrastmodi

🏠 (Home) > Einstellungen > Bild > Einstellungen für den erweiterten Modus > Kontrastmodus

Wählen Sie **Normal**, **Optimiert für Bilder** oder **Optimiert für Energieeinsparung** aus, um den Fernseher so einzustellen, dass er automatisch den Kontrast reduziert und so am wenigsten Energie verbraucht bzw. das beste Bilderlebnis liefert, oder wählen Sie **Aus**, um die Anpassung auszuschalten.

Dynamic Contrast

🏠 (Home) > Einstellungen > Bild > Einstellungen für den erweiterten Modus > Dynamischer Kontrast

Wählen Sie **Maximum**, **Mittel** oder **Minimum** aus, um den Wert festzulegen, bei dem der Fernseher automatisch Details in dunklen, mittelhellen und hellen Bereichen des Bildes optimiert.

Videokontrast, Gamma

Videokontrast

🏠 (Home) > Einstellungen > Bild > Einstellungen für den erweiterten Modus > Videokontrast

Drücken Sie den Pfeil ▶ (rechts) oder ◀ (links), um den Videokontrast anzupassen.

Gamma

🏠 (Home) > Einstellungen > Bild > Einstellungen für den erweiterten Modus > Gamma

Drücken Sie den Pfeil ▶ (rechts) oder ◀ (links), um eine nicht lineare Einstellung für die Helligkeit und den Kontrast des Bildes festzulegen.

Lichtsensor

🏠 (Home) > Einstellungen > Bild > Einstellungen für den erweiterten Modus > Lichtsensor

Der Fernseher spart Strom, indem die Bildschirmhelligkeit mithilfe des Umgebungslichtsensors an das Umgebungslicht angepasst wird. Der integrierte Lichtsensor passt das Bild automatisch an die vorherrschenden Lichtbedingungen des Raums an.

Super Resolution

🏠 (Home) > Einstellungen > Bild > Einstellungen für den erweiterten Modus > Super Resolution

Aktivieren Sie diese Option, um eine hervorragende Schärfe bei Linien und Details im Bild zu erhalten.

Scharfe Bilder

Rauschunterdrückung

🏠 (Home) > Einstellungen > Bild > Einstellungen für den erweiterten Modus > Rauschunterdrückung

Wählen Sie **Maximum**, **Mittel** oder **Minimum** aus, um den Wert für die Rauschunterdrückung bei Videoinhalten festzulegen.

Rauschen zeigt sich meist als sich bewegende Punkte im angezeigten Bild.

MPEG-Artefaktunterdrückung

🏠 (Home) > Einstellungen > Bild > Einstellungen für den erweiterten Modus > MPEG-Artefaktunterdrückung

Wählen Sie **Maximum**, **Mittel**, **Minimum** aus, um die Glättung von Artefakten in digitalen Videoinhalten

entsprechend einzustellen.
MPEG-Artefakte zeigen sich meist als Klötzchen oder gezackte Ränder in den angezeigten Bildern.

Bildformat

🏠 (Home) > Einstellungen > Bild > Bildformat

Wenn das Bild nicht den gesamten Bildschirm ausfüllt, wenn schwarze Streifen oben oder unten oder an den Seiten angezeigt werden, können Sie das Bild so anpassen, dass der Bildschirm vollständig ausgefüllt wird.

So wählen Sie eine der Basiseinstellungen zum Ausfüllen des Bildschirms aus:

- **Breitbild:** Vergrößert das Bild automatisch auf das 16:9-Vollbildformat. Das Seitenverhältnis des Bildinhalts kann sich ändern.
- **Bildschirm ausfüllen:** Vergrößert das Bild automatisch, um den Bildschirm auszufüllen. Minimale Bildverzerrung, Untertitel bleiben sichtbar. Nicht für PC-Inhalte geeignet. Wenn das Bildformat sehr extrem ist, können trotzdem noch schwarze Balken angezeigt werden. Das Seitenverhältnis des Bildinhalts kann sich ändern.
- **Vollbild:** Stellt das Bildformat automatisch auf die Bildschirmgröße ein. Minimale Bildverzerrung. Balken bleiben eventuell sichtbar. Nicht für PC-Inhalte unterstützt.
- **Original:** Vergrößert das Bild automatisch, sodass es mit dem ursprünglichen Seitenverhältnis auf den Bildschirm passt. Kein Inhalt sichtbar verloren.

🏠 (Home) > Einstellungen > Bild > Bildformat > Erweitert

So formatieren Sie das Bild manuell:

- **Verschieben:** Wählen Sie die Pfeile aus, um das Bild zu verschieben. Sie können das Bild nur verschieben, wenn es vergrößert ist.
- **Zoom:** Wählen Sie die Pfeile aus, um das Bild zu vergrößern.
- **Ausdehnen:** Wählen Sie die Pfeile aus, um das Bild vertikal oder horizontal zu dehnen.
- **Rückgängig:** Wählen Sie diese Option aus, um zum anfänglichen Bildformat zurückzukehren.

Einige Einstellungen für das Bildformat sind unter bestimmten Bedingungen möglicherweise nicht verfügbar. Zum Beispiel im Video-Streaming, bei Android-Apps, im Spielmodus usw.

Schnelleinstellungen für Bild

🏠 (Home) > Einstellungen > Bild > Schnelleinst. für Bild

- Während der Erstinstallation haben Sie einige Bildeinstellungen in wenigen einfachen Schritten

durchgeführt. Mit dem Menü **Schnelleinst. für Bild** können Sie diese Schritte wiederholen.

- Wählen Sie die gewünschte Bildeinstellung, und fahren Sie mit der nächsten Einstellung fort.
- Stellen Sie dazu sicher, dass der Fernseher zu einem Fernsehsender oder einer Sendung von einem angeschlossenen Gerät wechseln kann.

Toneinstellungen

Toneinstellung

Auswählen einer Einstellung

Zur einfachen Anpassung des Tons können Sie eine vordefinierte Toneinstellung auswählen.

🏠 (Home) > Einstellungen > Ton > Toneinstellung

Folgende Toneinstellungen stehen zur Auswahl:

- **KI-Modus** – Wählen Sie "KI-Modus" aus, um die Toneinstellung je nach Audioinhalt intelligent anpassen zu lassen.
- **Original** – Die neutralste Toneinstellung
- **Film** – Ideal für die Wiedergabe von Filmen
- **Musik** – Ideal für die Wiedergabe von Musik
- **Spiel** – Ideal für Spiele
- **Dialog** – Ideal für Nachrichten/Dokumentationen
- **Persönlich** – Zur Anpassung der bevorzugten Toneinstellung

Persönliche Einstellungen wiederherstellen

- 1 - Stellen Sie die Toneinstellung auf **Persönlich** ein.
- 2 - Drücken Sie die Farbtaste **Stil** wiederherstellen, und drücken Sie **OK**. Die Bildeinstellung wird zurückgesetzt.

Persönliche Toneinstellungen

Clear Dialogue

🏠 (Home) > Einstellungen > Ton > Persönliche Einstellungen > Clear Dialogue

Wählen Sie **Ein**, um den Klang von Stimmen zu verbessern. Dies eignet sich besonders für neue Sender.

KI-Equalizer

🏠 (Home) > Einstellungen > Ton > Persönliche Einstellungen > KI-Equalizer

Wählen Sie **Ein**, um die intelligente Equalizer-Anpassung anhand von Audioinhalten und personalisierten Einstellungen zu aktivieren.

Personalisierter KI-Equalizer

🏠 (Home) > Einstellungen > Ton > Persönliche Einstellungen > Personalisierter KI-Equalizer

Drücken Sie die Pfeiltasten/Navigationstasten, um die Equalizer-Einstellungen anzupassen.

* Hinweis: Um die persönlichen Einstellungen auf die Originaleinstellung zurückzusetzen, gehen Sie zurück zu **Toneinstellung** und drücken Sie **Ein** **Einst.** wiederherst..

Aufstellungsort

🏠 (Home) > Einstellungen > Ton > Aufstellungsort

Wählen Sie **Auf Standfuß** oder **An der Wand** aus, um die optimale Tonwiedergabe entsprechend der Aufstellungsart zu erhalten.

EasyLink 2.0

Steuern der Toneinstellungen des HDMI-Soundsystems über EasyLink 2.0

🏠 (Home) > Einstellungen > Ton > EasyLink 2.0

Sie können die einzelnen Toneinstellungen des HDMI-Soundsystems über **Häufige Einstellungen** oder **Einstellungen > Ton > EasyLink 2.0** anpassen. Dies gilt nur für HDMI-Soundsysteme, die mit EasyLink 2.0 kompatibel sind. Um die Steuerung einzuschalten, stellen Sie sicher, dass die Menüoption **EasyLink 2.0 Tonsteuerung** unter **Allgemeine Einstellungen > EasyLink > EasyLink 2.0 Tonsteuerung** auf **Ein** gesetzt ist.

Auswählen einer Toneinstellung

🏠 (Home) > Einstellungen > Ton > EasyLink 2.0 > Toneinstellung.

Wechselt zwischen den voreingestellten Toneinstellungen. Es gibt ideale Einstellungen für Filme, Musik oder andere Toninhalte.

- **Film** – Ideale Toneinstellung für die Wiedergabe von Filmen.
- **Musik** – Optimiert für die Wiedergabe von Musik.
- **Stimme** – Verbessert den Dialog im Gesang.
- **Stadion** – Vermittelt das Gefühl eines großen Open-Air-Stadions.
- **Benutzerdefiniert** – Personalisierter Tonmodus. Die Einstellung ist nur verfügbar, wenn das angeschlossene Gerät für die Funktion mit dem Fernseher kompatibel ist.

Einstellen des Basspegels

🏠 (Home) > Einstellungen > Ton > EasyLink 2.0 > Bässe.

Drücken Sie die Pfeil-/Navigationstasten, um den Basspegel einzustellen.

Einstellen des Höhenpegels

🏠 (Home) > Einstellungen > Ton > EasyLink 2.0 > Höhen.

Drücken Sie die Pfeil-/Navigationstasten, um den Höhenpegel einzustellen.

Benutzerdefinierter Equalizer

🏠 (Home) > Einstellungen > Ton > EasyLink 2.0 > Personalisierter Equalizer.

Einstellbare Frequenzbänder, wenn für die **Toneinstellung Benutzerdefiniert** festgelegt ist. Drücken Sie die Pfeil-/Navigationstasten, um den Wert für den KI-Equalizer einzustellen. Die Einstellung ist nur verfügbar, wenn das angeschlossene Gerät für die Funktion mit dem Fernseher kompatibel ist.

Surround Sound

🏠 (Home) > Einstellungen > Ton > EasyLink 2.0 > Surround Sound.

Wählen Sie einen Surround-Effekt aus den Voreinstellungen aus.

- **Upmix** – Um alle Lautsprecher optimal zu nutzen.
- **Standard** – Lautsprecherausgabe folgt den ursprünglichen Sendern.
- **Surround AI** – Optimaler Surround-Effekt durch KI-Analyse.

DRC

🏠 (Home) > Einstellungen > Ton > EasyLink 2.0 > DRC.

Wählen Sie die bevorzugte Dynamic Range Control (DRC) aus.

- **Auto** – Der Dynamikbereich wird automatisch angepasst.
- **Ein** – Der Dynamikbereich wird optimiert.
- **Aus** – Die Einstellung des Dynamikbereichs wird deaktiviert.

Höhenlautsprecher

🏠 (Home) > Einstellungen > Ton > EasyLink 2.0 > Höhenlautsprecher.

Wählen Sie die bevorzugte Bewegung der Höhenlautsprecher aus. Die Einstellung ist nur

verfügbar, wenn das angeschlossene Gerät für die Funktion mit dem Fernseher kompatibel ist.

- Auto – Dynamische Bewegung, folgt dem Inhalt.
- Ein – Immer erhöht.
- Aus – Flache Position.

Auswählen des Raumklangs

🏠 (Home) > Einstellungen > Ton > EasyLink 2.0 > Soundstage.

Wählen Sie ein Hörerlebnis aus. Die Einstellung ist nur verfügbar, wenn das angeschlossene Gerät für die Funktion mit dem Fernseher kompatibel ist.

- Auto – Dynamische Einstellung, folgt dem Inhalt.
- Ein – Intensiver Raumklang, empfehlenswert für Filme.
- Aus – Kristallklarer Raumklang, empfehlenswert für Musik und Dialog.

Alles auf Standard zurücksetzen

🏠 (Home) > Einstellungen > Ton > EasyLink 2.0 > Alles auf Standard zurücksetzen.

Alle EasyLink 2.0-Toneinstellungen werden auf die ursprünglichen Werkseinstellungen zurückgesetzt.

Erweiterte Toneinstellungen

Lautstärkeregelung

Automatische Lautstärke

🏠 (Home) > Einstellungen > Ton > Erweitert > Automatische Lautstärke

Wählen Sie **Ein** aus, um plötzliche Lautstärkeunterschiede automatisch auszugleichen. In der Regel beim Wechseln des Senders. Wählen Sie den **Nachtmodus** für ein angenehmeres leises Hörerlebnis.

Delta Lautstärke

🏠 (Home) > Einstellungen > Ton > Erweitert > Delta Lautstärke

Die Programmlautstärke kann verwendet werden, um den Lautstärkeunterschied zwischen dem Fernsehsender und der HDMI-Quelle auszugleichen. Drücken Sie die **Pfeil-/Navigationstasten**, um den Deltawert für die Lautstärke des TV-Lautsprechers einzustellen.

* Hinweis: Die Programmlautstärke ist verfügbar, wenn die Eingangsquelle auf HDMI oder analoge Quellen und der Audioausgang auf **TV-Lautsprecher** oder **HDMI-Soundsystem** eingestellt sind.

Audioausgangseinstellungen

🏠 (Home) > Einstellungen > Ton > Erweitert > Audio-Ausgang

Stellen Sie den Fernseher so ein, dass der Ton über den Fernseher oder das angeschlossene Audiosystem wiedergegeben wird.

Sie können auswählen, ob Sie den Ton vom Fernseher hören und wie Sie ihn steuern möchten.

- Wenn Sie **TV-Lautsprecher** wählen, sind die TV-Lautsprecher immer eingeschaltet. Alle Sound-Einstellungen gelten für diesen Modus.
- Wenn Sie **Kabelgebundener Kopfhörer** auswählen, wird der Ton über Kopfhörer wiedergegeben.
- Wenn Sie **Optisch** auswählen, werden die TV-Lautsprecher ausgeschaltet und der Ton wird über ein Gerät mit digitalem Audio-Ausgang – Optisch wiedergegeben.
- Wenn Sie **TV-Lautsprecher + Kabelgebundener Kopfhörer** auswählen, wird der Ton über TV-Lautsprecher und Kopfhörer wiedergegeben.

Wählen Sie bei einem über HDMI CEC angeschlossenen Audiogerät **HDMI-Soundsystem** aus. Der Fernseher schaltet die TV-Lautsprecher aus, sobald das Gerät den Ton wiedergibt.

Um die Lautstärke der TV-Lautsprecher oder Kopfhörer anzupassen, drücken Sie **Lautstärke** und anschließend den Pfeil **➤** (nach rechts) oder **➤** (nach links), um die Ausgangsquelle auszuwählen, die Sie anpassen möchten. Drücken Sie **Lautstärke +** oder **-**, um die Lautstärke der ausgewählten Ausgabequelle einzustellen.

Digitalausgang-Einstellungen

Digitalausgang-Einstellungen sind für SPDIF-Ausgang (optisch) und HDMI ARC-Tonsignale verfügbar.

Digitales Ausgabeformat

🏠 (Home) > Einstellungen > Ton > Erweitert > Digitales Ausgabeformat

Stellen Sie das Audioausgangssignal für den Fernseher so ein, dass es der Tonverarbeitung des angeschlossenen Home Entertainment-Systems entspricht.

- **Stereo (unkomprimiert)**: Wenn Ihre Audio-Wiedergabegeräte die Verarbeitung von Mehrkanalton nicht unterstützen, wählen Sie für Ihre Audio-Wiedergabegeräte die einfache Stereoausgabe.
- **Mehrkanal**: Wählen Sie aus, dass Ihre Audio-Wiedergabegeräte nur Mehrkanal-Audioinhalte (komprimiertes Mehrkanal-Tonsignal) oder Stereo-Audioinhalte ausgeben.
- **Mehrkanal (Bypass)**: Wählen Sie aus, dass der ursprüngliche Bitstream über HDMI ARC an das

verbundene HDMI-Soundsystem gesendet werden soll.

– Vergewissern Sie sich, dass Ihre Audio-Wiedergabegeräte die Dolby Atmos-Funktion unterstützen.

– SPDIF-Ausgang (DIGITALER AUDIO-AUSGANG) wird deaktiviert, wenn Dolby Digital Plus-Inhalte gestreamt werden.

Digitale Ausgaberegulierung

🏠 (Home) > Einstellungen > Ton > Erweitert > Digitale Ausgaberegulierung

Passen Sie den Lautstärkepegel des Geräts an. Es ist mit der digitalen Audioausgabe (SPDIF) oder HDMI verbunden.

- Wählen Sie **Mehr**, um die Lautstärke zu erhöhen.
- Wählen Sie **Weniger**, um die Lautstärke zu verringern.

Digitale Ausgangsverzögerung

🏠 (Home) > Einstellungen > Ton > Erweitert > Digitale Ausgangsverzögerung

Bei einigen Home Entertainment-Systemen muss die Audio-Sync-Verzögerung möglicherweise angepasst werden, um Ton und Bild zu synchronisieren. Wählen Sie **Aus**, wenn auf Ihrem Home Entertainment-System eine Tonverzögerung festgelegt ist.

Digitaler Ausgangsversatz (nur verfügbar, wenn die digitale Ausgangsverzögerung "Ein" ist)

🏠 (Home) > Einstellungen > Ton > Erweitert > Digitaler Ausgangsversatz

- Wenn es nicht möglich ist, eine Verzögerung am Home Entertainment-System einzustellen, können Sie am Fernseher die Tonsynchronisierung festlegen.
- Sie können einen Versatz einstellen, der die erforderliche Zeit, die das Home Entertainment-System zur Tonverarbeitung benötigt, kompensiert.
- Legen Sie den Wert in Schritten von 5 ms fest. Die Maximaleinstellung beträgt 60 ms.

Programme

HbbTV-Einstellungen – Hybrid Broadcast Broadband TV

🏠 (Home) > Einstellungen > Sender > HbbTV-Einstellungen > HbbTV

Wenn ein Fernsehsender HbbTV-Dienste anbietet, müssen Sie HbbTV zuerst in den Fernseheinstellungen einschalten, um auf diese

erweiterten Dienste wie Video-on-Demand- und Catch-up-TV-Dienste zuzugreifen.

🏠 (Home) > Einstellungen > Sender > HbbTV-Einstellungen > HbbTV-Nachverfolgung

Aktivieren bzw. deaktivieren Sie die Nachverfolgungsoptionen für das Nutzungsverhalten bei HbbTV. Durch das Ausschalten werden die HbbTV-Dienste angewiesen, Ihr Nutzungsverhalten nicht nachzuverfolgen.

🏠 (Home) > Einstellungen > Sender > HbbTV-Einstellungen > HbbTV-Cookies

Aktivieren bzw. deaktivieren Sie die Speicherung von Cookies von Drittanbietern, Website-Daten und Cache von HbbTV-Diensten.

🏠 (Home) > Einstellungen > Sender > HbbTV-Einstellungen > HbbTV Geräte-ID zurücksetzen

Sie können die eindeutige Kennung Ihres Fernsehers zurücksetzen. Eine neue Kennung wird erstellt.

🏠 (Home) > Einstellungen > Sender > HbbTV-Einstellungen > Liste genehmigter Apps löschen

Ermöglicht Ihnen, die Liste der HbbTV-Anwendungen zu löschen, die Sie für den Fernseher zugelassen haben.

CAM-Einstellungen

🏠 (Home) > Einstellungen > Sender > CAM-Anbieterprofil

Wenn die Installation des CAM-Profiles abgeschlossen ist, wählen Sie diese Option, um die Popup-Meldung für das CAM-Anbieterprofil zu aktivieren oder zu deaktivieren.

🏠 (Home) > Einstellungen > Sender > CAM-Profilname

Wenn das CAM-Anbieterprofil aktiviert ist, wählen Sie diese Option, um den Profilnamen der aktuell angeschlossenen CAM-Karte anzuzeigen.

Allgemeine Einstellungen

Verbindungseinstellungen

Einstellungen der USB-Tastatur

🏠 (Home) > Einstellungen > Allgemeine Einstellungen > Einstellungen der USB-Tastatur

Um die USB-Tastatur zu installieren, schalten Sie den Fernseher ein, und schließen Sie die USB-Tastatur an einen der USB-Anschlüsse des Fernsehers an. Wenn der Fernseher die Tastatur zum ersten Mal erkennt, können Sie das Tastaturlayout auswählen und dieses testen.

Mauseinstellungen

🏠 (Home) > Einstellungen > Allgemeine Einstellungen > Mauseinstellungen

Anpassen der Bewegungsgeschwindigkeit der USB-Maus

HDMI CEC-Verbindung – EasyLink

Verbinden Sie HDMI CEC-kompatible Geräte mit Ihrem Fernseher. Sie können diese dann mit der Fernbedienung des Fernsehers bedienen. Dazu muss EasyLink HDMI CEC auf dem Fernseher und dem angeschlossenen Gerät eingeschaltet sein.

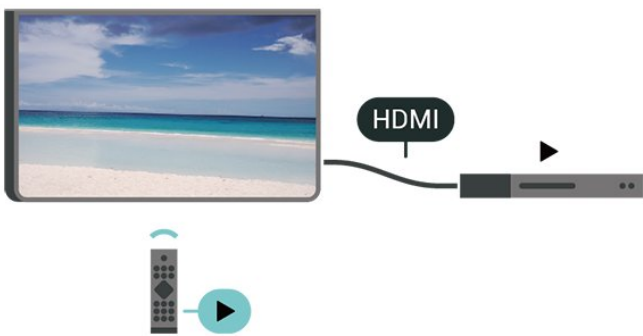

Einschalten von EasyLink

🏠 (Home) > Einstellungen > Allgemeine Einstellungen > EasyLink > EasyLink > Ein.

Bedienen von HDMI CEC-kompatiblen Geräten mit der Fernbedienung des Fernsehers

🏠 (Home) > Einstellungen > Allgemeine Einstellungen > EasyLink > EasyLink-Fernbedienung > Ein.

EasyLink 2.0 Tonsteuerung

🏠 (Home) > Einstellungen > Allgemeine Einstellungen > EasyLink > EasyLink 2.0-Tonsteuerung > Ein.

Wählen Sie Ein/Aus, um die Toneinstellungen des HDMI-Audiosystems zu steuern. Sie können diese Einstellungen über **Häufige Einstellungen** oder **Einstellungen > Ton > EasyLink 2.0** anpassen. Dies gilt nur für HDMI-Soundsysteme, die mit EasyLink 2.0 kompatibel sind.

Hinweis:

- EasyLink funktioniert unter Umständen nicht mit Geräten anderer Hersteller.

- Die HDMI-CEC-Funktionalität wird bei verschiedenen Marken unterschiedlich benannt. Einige Beispiele sind: Anynet, Aquos Link, Bravia Theatre Sync, Kuro Link, Simplink und Viera Link. Nicht alle Marken sind vollständig mit EasyLink kompatibel. Als Beispiel genannte HDMI-CEC-Marken sind Eigentum der jeweiligen Inhaber.

Bildschirmschoner-Einstellungen

🏠 (Home) > Einstellungen > Allgemeine Einstellungen > Einstellungen für den Bildschirmschoner > Bildschirmschoner

Wählen Sie **Hintergrund**, um den Bildschirmschoner zu aktivieren. Wählen Sie **Aus**, um den Bildschirmschoner zu deaktivieren.

🏠 (Home) > Einstellungen > Allgemeine Einstellungen > Einstellungen für den Bildschirmschoner > Startzeitpunkt

Stellen Sie die Dauer (in Minuten) des Ruhezustands des Fernsehers ein, bevor Sie den Bildschirmschoner aktivieren.

🏠 (Home) > Einstellungen > Allgemeine Einstellungen > Einstellungen für den Bildschirmschoner > Vorschau

Drücken Sie **OK**, um eine Vorschau des Bildschirmschoners zu erhalten.

Einschaltverhalten

Einstellen des Einschaltverhaltens

🏠 (Home) > Einstellungen > Allgemeine Einstellungen > Einschaltverhalten

Stellen Sie den Fernseher so ein, dass beim Einschalten der **Startbildschirm** oder die **Letzte Quelle** angezeigt wird.

Energiespareinstellungen

Ausschalten des Bildschirms, um Energie zu sparen

🏠 (Home) > Einstellungen > Allgemeine Einstellungen > Energiespareinstellungen > Bild ausgeschaltet

Wählen Sie **Bildschirm aus**, um den Fernsehbildschirm auszuschalten. Um den Fernseher wieder einzuschalten, drücken Sie eine beliebige Taste auf der Fernbedienung (außer **AMBILIGHT***, **🔊**), **Lautstärke +** oder **-**).

* Die **AMBILIGHT**-Taste ist nur bei Modellen verfügbar, die die Ambilight-Funktion unterstützen.

Einstellen des Lichtsensors

🏠 (Home) > Einstellungen > Allgemeine Einstellungen > Energiespareinstellungen > Lichtsensor

Der Fernseher spart Strom, indem die Bildschirmhelligkeit mithilfe des Umgebungslichtsensors an das Umgebungslicht angepasst wird. Der integrierte Lichtsensor passt das Bild automatisch an die vorherrschenden Lichtbedingungen des Raums an.

Einstellen des Ausschalt-Timers

🏠 (Home) > Einstellungen > Allgemeine Einstellungen > Energiespareinstellungen > Ausschalt-Timer

Drücken Sie den Pfeil **➤** (rechts) oder **➤** (links), um den Wert anzupassen. Beim Wert **0 (Aus)** wird das automatische Ausschalten deaktiviert.

Wenn Sie "Ausschalt-Timer" auswählen, schaltet sich der Fernseher automatisch aus, um Energie zu sparen.

- Der Fernseher schaltet sich aus, wenn ein Fernsehsignal empfangen wird, Sie aber innerhalb von vier Stunden keine Taste auf der Fernbedienung drücken.
- Der Fernseher schaltet sich aus, wenn kein Fernsehsignal empfangen wird und innerhalb von 10 Minuten keine Taste auf der Fernbedienung gedrückt wird.
- Wenn Sie den Fernseher als Monitor nutzen oder zum Fernsehen einen Digitalreceiver verwenden (eine Set-Top-Box, STB) und die Fernbedienung des Fernsehers nicht zum Einsatz kommt, deaktivieren Sie das automatische Ausschalten, indem Sie den Wert auf **0** setzen.

Standort – Zuhause oder Geschäft

🏠 (Home) > Einstellungen > Allgemeine Einstellungen > Standort

- Auswählen des Fernseherstandorts
- Wenn Sie **Geschäft** auswählen, wechselt die Bildeinstellung wieder zu **Lebhaft**, und Sie können die Geschäftseinstellungen anpassen.
- Der Modus "Geschäft" eignet sich für geschäftsinterne Werbeaktionen.

Konfiguration Geschäft

🏠 (Home) > Einstellungen > Allgemeine Einstellungen > Konfiguration "Geschäftsmodus".

Wenn der Fernseher auf **Geschäft** eingestellt ist, können Sie **Ausstattungs-Logos** anzeigen oder die Verfügbarkeit spezifischer Demos für die Nutzung in Geschäften festlegen.

Anpassen der Bild- und Audioeinstellungen

🏠 (Home) > Einstellungen > Allgemeine Einstellungen > Konfiguration "Geschäftsmodus" > Bild- und Audioeinstellungen

Wählen Sie für die Bild- und Audioeinstellungen **Optimiert für den Gebrauch im Geschäft** oder **Personalisiert** aus.

Logos und Banner

🏠 (Home) > Einstellungen > Allgemeine Einstellungen > Konfiguration "Geschäftsmodus" > Logos und Banner

Stellen Sie den Fernseher so ein, dass **Ausstattungs-Logos** und **Promotion-Banner** angezeigt werden.

Demo Me Autostart

🏠 (Home) > Einstellungen > Allgemeine Einstellungen > Konfiguration "Geschäftsmodus" > Demo-Autostart

Schalten Sie **Demo Me Autostart** ein oder aus.

Demos verwalten

🏠 (Home) > Apps > Demo > Demos verwalten

Wenn der Fernseher auf **Geschäft** eingestellt ist, können Sie die **Demo-Videos** in der App **Demo me** verwalten.

Wiedergabe eines Demovideos

🏠 (Home) > Apps > Demo > Demos
verwalten > Wiedergabe

Wählen Sie eine Demovideo-Datei aus und geben Sie sie wieder.

Demodatei kopieren

🏠 (Home) > Apps > Demo > Demos
verwalten > Auf USB kopieren

Kopieren Sie die Demodatei auf den USB-Stick

Demodatei löschen

🏠 (Home) > Apps > Demonstrieren > Demos
verwalten > Löschen

Löschen Sie die Demodatei von Ihrem Fernseher.

Konfiguration der Demos

🏠 (Home) > Apps > Demo > Demos
verwalten > Konfiguration

Stellen Sie den Fernseher auf Hauptfernseher oder Nebenfernseher ein.

Herunterladen einer neuen Demodatei

🏠 (Home) > Apps > Demo > Demos
verwalten > Neue herunterladen

Wenn die Konfiguration auf Haupt-TV eingestellt ist, können Sie eine neue Demodatei herunterladen.

Automatische Verzögerung

🏠 (Home) > Apps > Demo > Demos
verwalten > Automatischen Verzögerung

Stellen Sie die Dauer der automatischen Verzögerung zwischen 15 Sekunden und 5 Minuten ein.

Automatische Schleife

🏠 (Home) > Apps > Demo > Demos
verwalten > Automatischen Schleife

Wählen Sie eine Demovideo-Datei zur Wiedergabe in der automatischen Schleife aus.

TV-Einstellungen zurücksetzen und Fernseher erneut einrichten

Zurücksetzen aller Einstellungswerte auf die Werksvoreinstellungen des Fernsehers

🏠 (Home) > Einstellungen > Allgemeine
Einstellungen > Werksvoreinstellungen

Erneutes Einstellen des Fernsehers und Zurücksetzen auf den Status beim ersten Einschalten

🏠 (Home) > Einstellungen > Allgemeine
Einstellungen > Fernsehgerät erneut einrichten

Geben Sie den PIN-Code ein, und wählen Sie Ja, um den Fernseher komplett neu einzurichten. Alle Einstellungen werden zurückgesetzt, und alle installierten Sender werden ersetzt. Die Einrichtung

kann einige Minuten in Anspruch nehmen.

Einstellungen zu Seh- und Hörhilfen

🏠 (Home) > Einstellungen > Seh- und Hörhilfen

Wenn die Seh- und Hörhilfen aktiviert sind, eignet sich der Fernseher zur Verwendung durch Personen mit Seh- und Hörbeeinträchtigungen.

Einschalten der Seh- und Hörhilfen

🏠 (Home) > Einstellungen > Seh- und
Hörhilfen > Seh- und Hörhilfen > Ein.

Seh- und Hörhilfen für hörbehinderte Menschen

🏠 (Home) > Einstellungen > Seh- und
Hörhilfen > Hörbehindert > Ein

- Einige digitale Fernsehsender senden ein besonderes Audiosignal und Untertitel für hörbehinderte und taube Menschen.
- Wenn Hörhilfen eingeschaltet sind, wechselt der Fernseher automatisch in den Modus mit angepasstem Audiosignal und Untertiteln, sofern verfügbar.

Seh- und Hörhilfen für Menschen mit Sehbeeinträchtigungen

🏠 (Home) > Einstellungen > Seh- und
Hörhilfen > Audiobeschreibung >
Audiobeschreibung > Ein

Digitale Fernsehsender können spezielle Audiokommentare übertragen, die das Geschehen auf dem Bildschirm beschreiben.

🏠 (Home) > Einstellungen > Seh- und
Hörhilfen > Audiobeschreibung >
Audiobeschreibung > Kombin. Lautst.,
Soundeffekte, Sprache

- Wenn Sie **Kombin. Lautst.** auswählen, können Sie die Lautstärke des normalen Tons mit den Audiokommentaren kombinieren. Drücken Sie den Pfeil **➤** (rechts) oder **➤** (links), um den Wert anzupassen.
- Wenn Sie die **Soundeffekte** einschalten, erhalten Sie zusätzliche Soundeffekte im Audiokommentar, wie Stereo oder Ausklingen.
- Wählen Sie **Sprache**, um die bevorzugte Spracheinstellung **Beschreibend** oder **Untertitel** auszuwählen.

Dialogoptimierung

🏠 (Home) > Einstellungen > Seh- und Hörhilfen > Dialogoptimierung

Verbessert die Deutlichkeit von Dialogen und Kommentaren. Nur verfügbar, wenn die Toneinstellung **Clear dialogue** (Dialog löschen) auf Ein gesetzt ist und der Audio-Stream AC-4 ist.

Textvergrößerung

🏠 (Home) > Einstellungen > Seh- und Hörhilfen > Textvergrößerung

Aktivieren Sie diese Option, um ausgewählte Texte zu vergrößern und im oberen Bereich des Bildschirms anzuzeigen.

Sperreinstellungen

Code festlegen und Code ändern

🏠 (Home) > Einstellungen > Kindersicherung > Code festlegen, Code ändern

Legen Sie einen neuen Code fest, oder ändern Sie den Code. Der Kindersicherungs-Code wird zum Sperren und Entsperren von Sendern und Sendungen verwendet.

Hinweis: Wenn Sie Ihren PIN-Code vergessen haben, können Sie den aktuellen Code durch Eingabe von **8888** umgehen und einen neuen Code eingeben.

Sperre für Programme

🏠 (Home) > Einstellungen > Kindersicherung > Berechtigung durch Eltern

Legen Sie ein Mindestalter für Programme fest.

App-Sperre

🏠 (Home) > Einstellungen > Kindersicherung > App-Sperre

Sie können für Kinder ungeeignete Apps sperren. Die App-Sperre fragt nach einem PIN-Code, wenn Sie eine App ab 18 Jahren starten möchten. Diese Sperre ist nur für Apps ab 18 Jahren in den Philips Apps gültig.

Einstellungen zu Region und Sprache

Sprache

🏠 (Home) > Einstellungen > Region und Sprache > Sprache

Ändern der Sprache des TV-Menüs und der Meldungen

🏠 (Home) > Einstellungen > Region und Sprache > Sprache > Menüsprache

Einstellen der bevorzugten Audiosprache

🏠 (Home) > Einstellungen > Region und Sprache > Sprache > Bevorzugte Audiosprache, Alternative Audiosprache

Digitale Fernsehsender können neben der Originalsprache noch weitere Audiosprachen übertragen. Sie können eine bevorzugte und eine alternative Audiosprache auswählen. Wenn der Ton in einer dieser Sprachen zur Verfügung steht, wird diese automatisch vom Fernseher ausgewählt.

Einstellen der bevorzugten Untertitelsprache

🏠 (Home) > Einstellungen > Region und Sprache > Sprache > Bevorzugte Untertitelsprache, Alternative Untertitelsprache

Digitale Sender können für eine Sendung mehrere Untertitelsprachen anbieten. Sie können eine bevorzugte und eine alternative Untertitelsprache auswählen. Wenn Untertitel in einer dieser Sprachen zur Verfügung stehen, werden sie vom Fernseher angezeigt.

Einstellen der bevorzugten Videotextsprache

🏠 (Home) > Einstellungen > Region und Sprache > Sprache > Bevorzugte Videotextsprache, Alternative Videotextsprache

Einige digitale Sender stellen Videotext in verschiedenen Sprachen bereit.

Uhr

🏠 (Home) > Einstellungen > Region und Sprache > Uhr

Automatisches Korrigieren der Uhr

🏠 (Home) > Einstellungen > Region und Sprache > Uhr > Autom. Uhrmodus

- Die Standardeinstellung für die Uhr des Fernsehers ist **Automat.**. Die Zeitinformationen stammen von den übertragenen Weltzeitdaten (UTC).
- Wenn die Uhrzeit nicht korrekt angezeigt wird, können Sie für die Uhr des Fernsehers **Landesabhängig** einstellen.
- Wenn Sie **Landesabhängig** auswählen, können Sie die Zeit auf **Automatisch**, **Standardzeit** oder **Sommerzeit** einstellen.

Manuelles Korrigieren der Uhr

🏠 (Home) > Einstellungen > Region und Sprache > Uhr > Autom. Uhrmodus > Manuell

🏠 (Home) > Einstellungen > Region und Sprache > Uhr > Datum, Zeit

Wechseln Sie zum vorherigen Menü, und wählen Sie **Datum** und **Uhrzeit** aus, um den Wert einzustellen.

Hinweis:

- Wenn keine der automatischen Einstellungen die Uhrzeit richtig anzeigt, können Sie diese auch manuell einstellen.
- Die Einstellung für den automatischen Uhrmodus wird nach dem Aus- und Einschalten der Stromversorgung des Fernsehers auf "Automatisch" zurückgesetzt.

Einstellen der Zeitzone oder eines Zeitversatzes für Ihre Region

🏠 (Home) > Einstellungen > Region und Sprache > Uhr > Zeitzone

Wählen Sie eine der Zeitzonen aus.

Einstellen des Fernsehers, sodass er nach einer bestimmten Zeit automatisch in den Standby-Modus schaltet

🏠 (Home) > Einstellungen > Region und Sprache > Uhr > Sleptimer

Stellen Sie den Fernseher so ein, dass er nach einer voreingestellten Zeit automatisch in den Standby-Modus wechselt. Mit dem Schieberegler können Sie den Sleptimer in Schritten von 5 Minuten auf bis zu 180 Minuten einstellen. Wenn Sie ihn auf 0 Minuten einstellen, ist der Sleptimer ausgeschaltet. Sie können den Fernseher jederzeit früher ausschalten oder die Zeit während des Countdowns zurücksetzen.

12. Kabellos und Netzwerke

12.1. Heimnetzwerk

Damit Sie alle Funktionen Ihres Philips Smart TV genießen können, muss Ihr Fernseher mit dem Internet verbunden sein.

Verbinden Sie den Fernseher mit einer High-Speed-Internetverbindung mit einem Heimnetzwerk. Sie können den Fernseher kabellos oder per Netzwerkkabel mit Ihrem Netzwerkrouter verbinden.

12.2. Mit Netzwerk verbinden

Kabellose Verbindung

Was Sie benötigen

Zur kabellosen Verbindung des Fernsehers mit dem Internet benötigen Sie einen WiFi-Router mit Zugang zum Internet. Verwenden Sie eine Hochgeschwindigkeitsverbindung (Breitband) zum Internet.



Herstellen der Verbindung – Kabellos

🏠 (Home) > Einstellungen > Kabellos und Netzwerke > Kabelgebunden oder WiFi > Mit Netzwerk verbinden > Kabellos

- 1 - Wählen Sie in der Liste der gefundenen Netzwerke Ihr kabelloses Netzwerk aus. Wenn Ihr Netzwerk nicht in der Liste angezeigt wird, weil der Netzwerkname ausgeblendet ist (Sie haben die SSID-Übertragung des Routers deaktiviert), wählen Sie Neues Netzwerk hinzufügen aus, um den Netzwerknamen manuell einzugeben.
- 2 - Geben Sie Ihren Verschlüsselungsschlüssel ein. Wenn Sie den Verschlüsselungscode für dieses Netzwerk bereits eingegeben haben, können Sie

durch Auswahl von OK die Verbindung direkt herstellen.

3 - Sobald die Verbindung hergestellt wurde, wird eine Nachricht angezeigt.

Ein-/Ausschalten von WiFi

🏠 (Home) > Einstellungen > Kabellos und Netzwerke > Kabelgebunden oder WiFi > WiFi ein/aus

Kabelgebundene Verbindung

Was Sie benötigen

Zur Verbindung des Fernsehers mit dem Internet benötigen Sie einen Router mit Zugang zum Internet. Verwenden Sie eine Hochgeschwindigkeitsverbindung (Breitband) zum Internet.

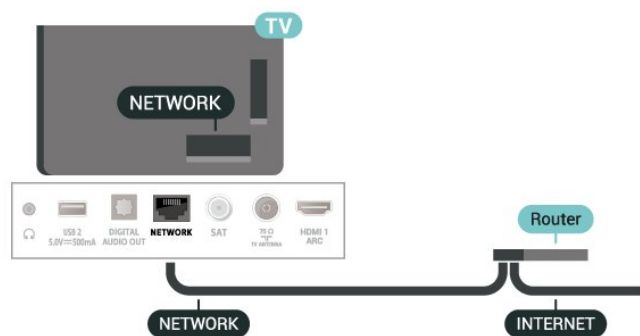

Herstellen der Verbindung

🏠 (Home) > Einstellungen > Kabellos und Netzwerke > Kabelgebunden oder WiFi > Mit Netzwerk verbinden > Kabelgebunden

- 1 - Verbinden Sie den Router über ein Netzwerkkabel (Ethernet-Kabel**) mit dem Fernseher.
- 2 - Prüfen Sie, ob der Router tatsächlich eingeschaltet ist.
- 3 - Der Fernseher sucht kontinuierlich nach der Netzwerkverbindung.
- 4 - Sobald die Verbindung hergestellt wurde, wird eine Nachricht angezeigt.

Wenn keine Verbindung hergestellt werden kann, überprüfen Sie die DHCP-Einstellung des Routers. DHCP sollte aktiviert sein.

**Verwenden Sie ein abgeschirmtes FTP-Cat. 5E-Ethernetkabel, um den EMC-Anforderungen zu entsprechen.

12.3. Einstellungen für kabellose und Netzwerkverbindungen

Netzwerkeinstellungen anzeigen

🏠 (Home) > Einstellungen > Kabellos und Netzwerke > Kabelgebunden oder WiFi > Netzwerkeinstellungen anzeigen

Sie können alle aktuellen Netzwerkeinstellungen hier anzeigen. Die IP- und MAC-Adresse, die Signalstärke, die Geschwindigkeit, die Verschlüsselungsmethode usw.

Netzwerkconfiguration – Statische IP-Adresse

🏠 (Home) > Einstellungen > Kabellos und Netzwerke > Kabelgebunden oder WiFi > Netzwerkconfiguration > Statische IP

Wenn Sie ein erfahrener Benutzer sind und das Netzwerk mit einer statischen IP-Adresse einrichten möchten, können Sie am Fernseher die Option **Statische IP** aktivieren.

Netzwerkconfiguration – Statische IP-Konfiguration

🏠 (Home) > Einstellungen > Kabellos und Netzwerke > Kabelgebunden oder WiFi > Statische IP-Konfiguration

1 - Wählen Sie **Static IP configuration (Statische IP-Konfiguration)**, und konfigurieren Sie die Verbindung.
2 - Sie können die Werte für **IP-Adresse**, **Netzmaske**, **Gateway**, **DNS 1** oder **DNS 2** einstellen.

Mit WiFi (WoWLAN) einschalten

🏠 (Home) > Einstellungen > Kabellos und Netzwerke > Kabelgebunden oder WiFi > Mit WiFi (WoWLAN) einschalten

Sie können diesen Fernseher von Ihrem Smartphone oder Tablet aus einschalten, wenn er sich im Standby-Modus befindet. Die Einstellung **Mit WiFi (WoWLAN) einschalten** muss aktiviert sein.

Digital Media Renderer – DMR

🏠 (Home) > Einstellungen > Kabellos und Netzwerke > Kabelgebunden oder WiFi > Digital Media Renderer – DMR

Wenn Ihre Mediendateien nicht auf Ihrem Fernseher wiedergegeben werden, stellen Sie sicher, dass der

Digital Media Renderer eingeschaltet ist. Bei Lieferung ist DMR eingeschaltet.

Einschalten der WiFi-Verbindung

🏠 (Home) > Einstellungen > Kabellos und Netzwerke > Kabelgebunden oder WiFi > WiFi ein/aus

Sie können die WiFi-Verbindung auf Ihrem Fernseher ein- bzw. ausschalten.

Verbindung für Bildschirmspiegelung zurücksetzen

🏠 (Home) > Einstellungen > Kabellos und Netzwerke > Kabelgebunden oder WiFi > Verbindungen für Bildschirmspiegelung zurücksetzen

Löschen Sie die Liste der verbundenen oder blockierten Geräte, die mit Bildschirm spiegellung verwendet werden.

Fernsehernamen im Netzwerk

🏠 (Home) > Einstellungen > Kabellos und Netzwerke > Kabelgebunden oder WiFi > Fernsehernamen im Netzwerk

Wenn sich mehr als ein Fernseher in Ihrem Heimnetzwerk befindet, können Sie diesem Fernseher einen eindeutigen Namen geben.

Nutzungsbedingungen

🏠 (Home) > Einstellungen > Kabellos und Netzwerke > Kabelgebunden oder WiFi > Nutzungsbedingungen

Sie können die Inhalte der Nutzungsbedingungen anzeigen, die Sie sehen, wenn Sie Ihren Fernseher zum ersten Mal mit dem Internet verbinden.

Privatsphäreneinstellungen

🏠 (Home) > Einstellungen > Kabellos und Netzwerke > Kabelgebunden oder WiFi > Privatsphäreneinstellungen

Sie können den Inhalt der Privatsphäreneinstellungen anzeigen, die Sie sehen, wenn Sie Ihren Fernseher zum ersten Mal mit dem Internet verbinden.

Netflix-Einstellungen

🏠 (Home) > Einstellungen > Kabellos und Netzwerke > Kabelgebunden oder WiFi > Netflix-Einstellungen

In den **Netflix-Einstellungen** können Sie die ESN-

Nummer anzeigen oder das Netflix-Gerät deaktivieren.

Internetspeicher löschen

🏠 (Home) > Einstellungen > Kabellos und Netzwerke > Kabelgebunden oder WiFi > Internetspeicher löschen

Mit der Funktion "Internetspeicher löschen" löschen Sie die Philips Serverregistrierung sowie alle Einstellungen zur Altersfreigabe, die Anmeldedaten der Videoshop-App, alle Favoriten in der Philips App-Galerie, Internet-Lesezeichen sowie den Verlauf. Durch interaktive MHEG-Anwendungen können auch sogenannte "Cookies" auf Ihrem Fernseher hinterlegt werden, die ebenfalls gelöscht werden.

13. Smart TV und Apps

jedoch nicht auf das Bildschirmformat zugeschnitten.
– Einige Plug-ins (z. B. zur Anzeige von Seiten oder Videos) sind auf dem Fernseher nicht verfügbar.
– Internet-Seiten werden seitenweise und als Vollbild angezeigt.

13.1. Einrichten von Smart TV

Wenn Sie Smart TV das erste Mal öffnen, werden Sie aufgefordert, Ihre Verbindung zu konfigurieren. Sie müssen zunächst den Allgemeinen Nutzungsbedingungen zustimmen, bevor Sie fortfahren können.

Der Smart TV-Startbildschirm ist Ihre Verbindung zum Internet. Sie können Filme im Internet ausleihen, Zeitungen lesen, Videos und Musik wiedergeben, einkaufen, Ihr soziales Netzwerk (Twitter usw.) öffnen oder Online-Fernsehprogramme wann immer Sie möchten ansehen.

TP Vision Europe B.V. trägt keine Verantwortung für den Inhalt und die Qualität der Informationen, die von den Dienst Anbietern bereitgestellt werden.

13.2. App-Store

Öffnen Sie auf dem Startbildschirm die Registerkarte **Apps**, um die Apps – eine Sammlung perfekt auf den Fernseher zugeschnittener Websites – zu durchsuchen.

Angeboten werden Apps für YouTube-Videos, eine überregionale Zeitung, ein Online-Fotoalbum, usw. Es gibt Apps zum Ausleihen von Videos in einem Online-Videoshop und Apps zum Wiedergeben von verpassten Programmen. Wenn Sie in den **Apps** nicht fündig werden, versuchen Sie es im World Wide Web und surfen Sie mit dem Fernseher im Internet.

Kategorien von Apps

Sie können die Apps in **Apps** nach verschiedenen Kategorien wie **Neu**, **Video**, **Unterhaltung**, **Nachrichten** oder **Lifestyle** sortieren.

Verfügbare Apps

In diesem Bereich präsentiert Philips empfohlene Apps für Sie. Sie können sie auswählen und installieren, um Ihr Smart TV-Erlebnis noch angenehmer zu gestalten.

Internet

Mit der Internet-App können Sie auf Ihrem Fernseher das World Wide Web öffnen. Prinzipiell können Sie auf dem Fernseher jede beliebige Internet-Website aufrufen, die meisten sind

14. Netflix

Wenn Sie ein Netflix-Abonnement besitzen, können Sie Netflix auf diesem Fernseher genießen. Der Fernseher muss mit dem Internet verbunden sein.

Drücken Sie zum Öffnen von Netflix **NETFLIX**, um die Netflix-App zu öffnen. Sie können Netflix sofort über einen Fernseher im Standby-Betrieb öffnen.

www.netflix.com

15. Rakuten TV

Sehen Sie sich die neuesten Veröffentlichungen auf Ihrem Smart TV an. Die größten Blockbuster, preisgekrönte Klassiker und Fernsehserien sind sofort verfügbar.

Drücken Sie die Taste **Rakuten TV** auf Ihrer Fernbedienung oder das App-Symbol, um die Rakuten TV-App zu öffnen. Zur Verwendung der App muss der Fernseher mit dem Internet verbunden sein. Weitere Informationen zu Rakuten TV finden Sie unter www.rakuten.tv.

16. Amazon Prime Video

Mit einer Amazon Prime-Mitgliedschaft erhalten Sie Zugang zu Tausenden von beliebten Filmen und Fernsehsendungen, einschließlich exklusiver Prime Originals.

Drücken Sie die  Taste, um die Amazon Prime Video-App zu öffnen. Zur Verwendung der App muss der Fernseher mit dem Internet verbunden sein. Weitere Informationen über Amazon Prime Video erhalten Sie unter www.primevideo.com.

17. YouTube

YouTube stellt eine weltweit vernetzte Plattform dar. Sehen Sie sich beliebte Videos an, die von YouTube-Benutzern auf der ganzen Welt hochgeladen wurden. Entdecken Sie in der YouTube-App brandaktuelle Themen aus Musik, Nachrichten und mehr.

Drücken Sie das App-Symbol, um die YouTube-App zu öffnen. Zur Verwendung der App muss der Fernseher mit dem Internet verbunden sein. Weitere Informationen über YouTube erhalten Sie unter www.youtube.com.

18. Alexa

18.1. Informationen zu Alexa

Ihr Fernseher unterstützt die Sprachsteuerung über Amazon Alexa*.

Informationen zu Alexa

Alexa ist ein cloudbasierter Sprachdienst, der auf Alexa Echo-Geräten von Amazon und Geräteherstellern verfügbar ist. Über Alexa können Sie Ihren Fernseher ein-/ausschalten, den Sender wechseln, die Lautstärke ändern und vieles mehr.

Um Ihren Fernseher über Alexa zu steuern, benötigen Sie:

- ein Philips Smart TV mit Unterstützung für Alexa
- ein Amazon-Konto
- die Alexa-App* (für Telefon/Tablet)
- eine kabellose oder kabelgebundene Netzwerkverbindung
- Philips TV Remote App

Informationen zu Alexa Skills

Alexa nutzt Alexa Skills, um die Sprachsteuerungsfunktionen zu erweitern. Mit Skills fügen Sie neue Funktionen hinzu, um eine persönlichere Erfahrung mit Ihrem Alexa-fähigen Fernseher zu erhalten. Den Skill "Philips Smart TV" finden Sie im Alexa Skills Store. Er bietet verschiedene Sprachsteuerungsbefehle, die Sie mit Ihrem Philips Smart TV verwenden können.

Hinweis: Die unterstützten Ambient-Stile hängen möglicherweise von bestimmten Fernsehmodellen ab. Weitere Informationen zu den unterstützten Ambient-Stilen finden Sie im Benutzerhandbuch Ihres Fernsehers.

Amazon, Alexa und alle zugehörigen Logos sind Marken von Amazon.com, Inc. oder den Tochterunternehmen des Unternehmens. Amazon Alexa ist in ausgewählten Sprachen und Ländern verfügbar.

Die Verfügbarkeit der Dienste ist regionsabhängig. Die durch das Produkt installierte(n) oder zugängliche(n) Software/Dienste kann/können ohne vorherige Ankündigung teilweise oder vollständig geändert, eingestellt, entfernt, ausgesetzt oder beendet werden.

18.2. Alexa verwenden

Um Alexa zu verwenden, müssen Sie zunächst den Client-Service von Alexa auf Ihrem Philips Smart TV einrichten. Öffnen Sie zur Einrichtung die App "Amazon Alexa" auf dem Home-Bildschirm Ihres Fernsehers. Folgen Sie den Anweisungen und führen Sie die folgenden Schritte aus:

- Wählen Sie einen Namen, mit dem Alexa Ihren Smart TV erkennen kann.
- Wählen Sie ein Amazon-Konto aus und melden Sie sich an.
- Kehren Sie in der Alexa-App auf Ihrem Smartphone zu diesem Skill zurück, um ihn zu aktivieren, Konten zu verbinden und Ihre Geräte zu suchen.
- Zum Anschließen der Einrichtung zum Fernseher zurückkehren.

Den Fernseher für Alexa einrichten

1 - Drücken Sie **Home** , und öffnen Sie die App "Amazon Alexa".

2 - Die Alexa-App (auf dem mobilen Gerät oder als Webversion) muss bereit sein, um die Einrichtung zu starten.

3 - Folgen Sie den Anweisungen auf dem Bildschirm, um die Datenschutzrichtlinie zu akzeptieren, geben Sie Ihrem Fernseher einen Namen, und melden Sie sich bei Ihrem Amazon-Konto an. Das Amazon-Konto ist erforderlich, um den Fernseher mit Alexa zu koppeln.

4 - Melden Sie sich auf Ihrem mobilen Gerät mit dem gleichen Amazon-Konto in der Amazon Alexa-App an.

5 - Führen Sie die folgenden Schritte in der Amazon Alexa-App aus. Aktivieren Sie zunächst den Skill "Philips Smart TV". Verknüpfen Sie dann Ihr Amazon-Konto. Führen Sie zuletzt eine Erkennung Ihrer Geräte durch.

6 - Am Ende des Einrichtungsbildschirms können Sie **Fertig** auswählen und mit der Verwendung von Alexa beginnen.

Wenn Ihre Fernbedienung keine Alexa-Taste hat, können Sie die Philips TV Remote App (iOS und Android) auf Mobilgeräten verwenden, um die Alexa-Sprachsteuerung zu starten.

19. Google Assistant

Der Fernseher ist zur Verwendung mit Google Assistant geeignet. Mit Google Assistant können Sie Ihren Fernseher per Sprachbefehl steuern, z. B. die Lautstärke regeln, umschalten und vieles mehr.

Hinweis: Google Assistant ist nicht in allen Sprachen und Ländern verfügbar.

Zur Aktivierung von Google Assistant auf dem Fernseher benötigen Sie:

- ein Google Home-Gerät, z. B. Google Home Mini
- eine Verbindung vom Fernseher zum Internet
- ein Google-Konto
- die Google Home-App (für Telefon/Tablet)

TV-Steuerung mit Google Assistant einrichten

1 - Befolgen Sie die Anweisungen auf dem Bildschirm, um die Datenschutzrichtlinie zur Nutzung der Sprachsteuerung von Google Assistant auf diesem Fernseher zu akzeptieren.

2 - Wählen Sie einen Namen für den Fernseher aus, sodass ihn Google Assistant erkennen kann.

3 - Melden Sie sich bei Ihrem Google-Konto an. Wenn Sie bereits ein Google-Konto besitzen, melden Sie sich an. Falls nicht, legen Sie ein neues Konto an und melden Sie sich an. Wählen Sie danach "Get Code" (Code abrufen) aus, um den Gerätecode des Fernsehers für die Registrierung Ihres Geräts zu erhalten.

4 - Suchen Sie im App Store (iOS und Android) auf Ihrem Telefon oder Tablet nach der App "Google Home". Laden Sie die Google Home-App herunter und öffnen Sie sie. Melden Sie sich mit demselben Google-Konto an, mit dem Sie den Fernseher registriert haben. Sie müssen die Einrichtung in der Google Home-App auf Ihrem Telefon/Tablet fortsetzen, um den Fernseher per Sprachbefehl steuern zu können.

5 - Wählen Sie in der Google Home App "Gerät einrichten" aus, wählen Sie dann "Funktioniert mit Google", und suchen Sie nach Philips Smart TV. Melden Sie sich an, um Ihr Google-Konto zu verknüpfen, und aktivieren Sie die Fernsehersteuerung in der Google Home-App.

6 - Sie können mit Google Assistant Ihren Fernseher durch Sprachbefehle einschalten. Dafür muss der Fernseher in einem speziellen Betriebsmodus bleiben, wenn sich dieser im Standby-Modus befindet. Dadurch kommt es im Standby-Modus möglicherweise zu einem höheren Energieverbrauch.

Sie können diesen Fernseher mit Ihrem Google Home-Gerät steuern. Hier einige Dinge, die Sie ausprobieren

sollten:

- Fernseher ausschalten
- Fernseher auf Sender 10 umschalten
- Fernsehsender zurückschalten
- Lautstärke am Fernseher erhöhen
- Fernseher stummschalten

Hinweis: Wenn Sie sich bei Google Assistant abmelden, können Sie keine Sprachbefehle mehr zur Steuerung dieses Fernsehers verwenden. Sie müssen die Steuerung des Fernsehers mit Google Assistant erneut einrichten, wenn Sie das Feature ein weiteres Mal verwenden möchten.

Google Assistant ist in ausgewählten Sprachen und Ländern verfügbar. Englisch-UK, Deutsch-DE und Französisch-FR wurden von Anfang an unterstützt. Die Liste der unterstützten Sprachen/Länder soll auf Dauer erweitert werden. Die aktuelle Liste der unterstützten Sprachen und Länder erhalten Sie von unserem Kundendienst.

Die Verfügbarkeit der Dienste ist regionsabhängig. Die durch das Produkt installierte(n) oder zugängliche(n) Software/Dienste kann/können ohne vorherige Ankündigung teilweise oder vollständig geändert, eingestellt, entfernt, ausgesetzt oder beendet werden.

20. Software

20.1. Software aktualisieren

Nach Updates suchen

Aktualisieren über das Internet

🏠 (Home) > Einstellungen > Software aktualisieren > Nach Updates suchen > Internet (empfohlen)

Suchen Sie manuell nach einem Software-Update.

- Wenn der Fernseher mit dem Internet verbunden ist, erhalten Sie möglicherweise eine Nachricht mit der Aufforderung, die Fernsehersoftware zu aktualisieren. Sie benötigen dazu eine Hochgeschwindigkeits- bzw. Breitbandverbindung. Wenn diese Nachricht angezeigt wird, empfehlen wir, die Aktualisierung auszuführen.
- Während der Software-Aktualisierung ist kein Bild zu sehen, und der Fernseher schaltet sich aus und wieder ein. Dies kann mehrmals geschehen. Die Aktualisierung kann einige Minuten dauern.
- Warten Sie, bis das Bild wieder angezeigt wird. Drücken Sie während der Software-Aktualisierung nicht den Ein-/Ausschalter 🔴 am Fernseher oder auf der Fernbedienung.

Aktualisierung über USB

🏠 (Home) > Einstellungen > Software aktualisieren > Nach Updates suchen > USB

- Sie benötigen einen Computer mit einer Hochgeschwindigkeitsverbindung zum Internet und ein USB-Speichergerät zum Hochladen der Software auf den Fernseher.
- Verwenden Sie ein USB-Speichergerät mit mindestens 512 MB freiem Speicherplatz. Stellen Sie sicher, dass der Schreibschutz deaktiviert ist.
- 1 - **Starten der Aktualisierung am Fernseher**
Wählen Sie **Software aktualisieren > Nach Updates suchen > USB**, und drücken Sie anschließend **OK**.
- 2 - **Identifizieren des Fernsehers**
Setzen Sie den USB-Speicher in einen der USB-Anschlüsse des Fernsehers ein, wählen Sie **Starten**, und drücken Sie **OK**. Eine Identifizierungsdatei wird auf das USB-Speichergerät geschrieben.
- 3 - **Herunterladen der Software des Fernsehers**
 - Setzen Sie den USB-Speicher in Ihren Computer ein.
 - Suchen Sie auf dem USB-Speichergerät nach der Datei **update.html**, und doppelklicken Sie darauf.
 - Klicken Sie dann auf **ID senden**.

- Wenn neue Software verfügbar ist, laden Sie die ZIP-Datei herunter.
- Entzippen Sie die Datei nach dem Herunterladen, und kopieren Sie die Datei **autorun.upg** auf das USB-Speichergerät.

- Legen Sie sie nicht in einem Ordner ab.

4 - Aktualisieren der Software des Fernsehers

Setzen Sie den USB-Speicher erneut in den Fernseher ein. Die Aktualisierung startet automatisch.

Der Fernseher schaltet sich 10 Sekunden lang ab und dann wieder an. Bitte warten Sie.

Nicht: . .

- Die Fernbedienung darf nicht verwendet werden.
 - Trennen Sie das USB-Speichergerät nicht vom Fernseher.
 - Drücken Sie 🔴 nicht zweimal.
 - Drücken Sie den Ein-/Ausschalter am Fernseher.
- Der Fernseher schaltet sich 10 Sekunden lang ab und dann wieder an. Bitte warten Sie.

Die Fernsehersoftware wurde aktualisiert. Sie können den Fernseher wieder verwenden.

Um eine versehentliche Aktualisierung der Fernsehersoftware zu verhindern, löschen Sie die Datei "autorun.upg" vom USB-Speichergerät.

Lokale Aktualisierungen

🏠 (Home) > Einstellungen > Software aktualisieren > Nach Updates suchen > USB> Lokale Updates.

Nur für Händler und erfahrene Benutzer.

20.2. Softwareversion

🏠 (Home) > Einstellungen > Software aktualisieren > Informationen zur aktuellen Software

So zeigen Sie die aktuelle Version der Fernsehersoftware an:

20.3. Automatisches Software-Update

🏠 (Zuhause) > Einstellungen > Software aktualisieren > Automatisches Software-Update

So aktivieren Sie das automatische Software-Update, um die Fernsehersoftware automatisch zu aktualisieren: Lassen Sie den Fernseher im Standby-

Betrieb.

Wenn die Einstellung aktiviert ist, wird die Aktualisierung heruntergeladen, wenn der Fernseher eingeschaltet ist, und 15 Minuten nachdem der Fernseher in den Standby-Modus übergegangen ist, installiert (solange kein Alarm vorprogrammiert ist). Wenn die Einstellung deaktiviert ist, wird "Jetzt aktualisieren"/"Später" auf dem Bildschirm angezeigt.

20.4. Software- Aktualisierungsverlauf anzeigen

🏠 (Zuhause) > Einstellungen > Software
aktualisieren > Software-Aktualisierungsverlauf
anzeigen

Zeigt die Liste der Softwareversionen an, die erfolgreich auf dem Fernseher aktualisiert wurden.

21. Umweltschutz

21.1. Europäisches Energie-Label

Das Europäische Energie-Label informiert Sie über die Energieeffizienzklasse des Produkts. Je grüner die Energieeffizienzklasse des Produkts ist, desto weniger Energie verbraucht es.

Auf dem Label werden die Energieeffizienzklasse und der durchschnittliche Stromverbrauch des Produkts bei Gebrauch angegeben. Die Werte für den Stromverbrauch finden Sie ebenfalls auf der Philips Website für Ihr Land unter www.philips.com/TVsupport.

21.2. EPREL-Registrierungsnummer

EPREL-Registrierungsnummer

24PHS6808: 1399412

32PHS6808: 1399594

43PFS6808: 1423305

21.3. Nutzungsende

Entsorgung von Altgeräten und Akkus

Ihr Gerät wurde unter Verwendung hochwertiger Materialien und Komponenten entwickelt und hergestellt, die recycelt und wiederverwendet werden können.



Befindet sich dieses Symbol (durchgestrichene Abfalltonne auf Rädern) auf dem Gerät, bedeutet dies, dass für dieses Gerät die Europäische Richtlinie 2012/19/EU gilt.



Informieren Sie sich über die örtlichen Bestimmungen zur getrennten Sammlung elektrischer und elektronischer Geräte.

Beachten Sie die geltenden regionalen Bestimmungen, und entsorgen Sie Altgeräte nicht mit dem normalen Hausmüll. Die korrekte Entsorgung des nicht mehr benötigten Produkts hilft, negative Auswirkungen auf Umwelt und Gesundheit zu vermeiden.

Ihr Produkt enthält Akkus, die der Europäischen Richtlinie 2006/66/EG unterliegen. Diese dürfen nicht mit dem normalen Hausmüll entsorgt werden.



Informieren Sie sich über die getrennte Sammlung von Batterien in Ihrem Land. Die korrekte Entsorgung der Batterien hilft, negative Auswirkungen auf Umwelt und Gesundheit zu vermeiden.

21.4. UK-Konformitätserklärung

TP Vision Europe B.V. erklärt hiermit, dass dieser Fernseher den grundlegenden Anforderungen und anderen relevanten Bestimmungen der Verordnung zu Funkanlagen 2017 und den Verordnungen bezüglich des Ökodesigns für energiebezogene Produkte und Energieinformation (Änderung) (EU Exit) 2019 und der Richtlinie zur Beschränkung der Verwendung bestimmter gefährlicher Stoffe gemäß der Bestimmungen in Bezug auf elektrische und elektronische Geräte 2012 entspricht.

22. Technische Daten

22.1. Leistung

Produktdaten können ohne Vorankündigung geändert werden. Weitere Details zu den Produktdaten finden Sie unter www.philips.com/TVsupport.

Leistung

- Netzstrom: 220 bis 240 V Wechselstrom +/- 10 %
 - Umgebungstemperatur: 5 °C bis 35 °C
-

22.2. Empfang

- Antenneneingang: 75 Ohm koaxial (IEC75)
- Tuner-Band: Hyperband, S-Channel, UHF, VHF
- DVB: DVB-T/T2, DVB-C (Kabel) QAM
- Analoge Videowiedergabe: SECAM, PAL
- Digitale Videowiedergabe: MPEG2 SD/HD (ISO/IEC 13818-2), MPEG4 SD/HD (ISO/IEC 14496-10), HEVC*
- Digitale Audiowiedergabe (ISO/IEC 13818-3)
- Satellitenantenneneingang: 75 Ohm Typ F
- Eingangsfrequenzbereich: 950 bis 2150 MHz
- Eingangsspegel: 25 bis 65 dBm
- DVB-S/S2 QPSK, Symbolrate: 2 bis 45 M Symbole, SCPC und MCPC
- LNB: DiSEqC 1.0, 1 bis 4 LNBs unterstützt, Auswahl der Polarität 14/18 V, Bandauswahl 22 kHz, Toneburst-Modus, LNB-Spannung: max. 300 mA

* Nur für DVB-T2, DVB-S2

22.3. Bildauflösung

Bildschirmdiagonale:

- 60 cm (24")
- 80 cm (32")
- 108 cm (43")

Bildschirmauflösung

- PHx: 1366 x 768
- PFx: 1.920 x 1.080

22.4. Unterstützte Eingangsauflösung

Unterstützte Nur-Video-Auflösung

Auflösung – Bildwiederholfrequenz

- 480i – 60 Hz
- 576i – 50 Hz
- 1.080i – 50Hz, 60Hz

Unterstützte Computer-/Videoauflösung

Auflösung – Bildwiederholfrequenz

- 640 x 480 – 60 Hz
 - 576p – 50Hz
 - 720p – 50 Hz, 60 Hz
 - 1.920 x 1.080p – 24 Hz, 25 Hz, 30 Hz, 50 Hz, 60 Hz
-

22.5. Ton

- Ausgangsleistung (RMS): 61 cm (24") – 6 W, 81 cm (32") – 10 W, 109 cm (43") – 16 W
 - Dolby MS12 V2.5
 - Dolby-Lautstärkereger/Nachtmodus
 - Dolby Bass Verstärker
 - Clear Dialogue
 - KI-Ton
 - KI-Equalizer
-

22.6. Multimedia

Anschlüsse

- USB 2.0
- Ethernet-LAN RJ-45
- WiFi 802.11n (integriert)

Unterstützte USB-Dateisysteme

- FAT, NTFS

Wiedergabeformate

- Video-Codec: AVI, MKV, H.264/MPEG-4 AVC, MPEG1, MPEG2, MPEG4, VP9, HEVC (H.265), AV1
- Audio-Codec: MP3, WAV, AAC, WMA (v2 bis v9.2), WMA-PRO (v9 und v10), FLAC
- Untertitel:
 - Format: SRT, SMI, SSA, SUB, ASS, TXT
 - Zeichensätze: Westeuropa, Türkisch, Mitteleuropa, Kyrillisch, Griechisch, UTF-8 (Unicode), Hebräisch, Arabisch, Baltikum

- Maximal unterstützte Datenrate:
 - MPEG-4 AVC (H.264) wird bis High Profile @ L5.1 unterstützt. 30Mbit/s
 - H.265 (HEVC) wird bis zur Leitung/Leitung 10 Profile bis zu Level 5.1 40 Mbit/s unterstützt.
- Bild-Codec: JPEG, GIF, PNG, BMP, HEIF

Wi-Fi-zertifiziert

Dieser Fernseher ist Wi-Fi-zertifiziert.

22.7. Anschlüsse

Seite des Fernsehers

- CI-Steckplatz: CI+/CAM
- USB 1 – USB 2.0
- HDMI-Eingang 3
- HDMI-Eingang 2

TV-Unterseite

- Kopfhörer: 3,5 mm Stereo-Miniklinkenbuchse
- USB 2 – USB 2.0
- Audioausgang – Optisch, Toslink
- Netzwerk-LAN: RJ45
- Satellitentuner
- Antenne (75 Ohm)
- HDMI 1-Eingang (ARC)

23. Fehlerbehebung

23.1. Tipps

Wenn Sie unter Fehlerbehebung keine Lösung für das Problem mit Ihrem Fernseher finden, können Sie die gesuchten Informationen mit **Keywords** (Suchbegriffe) in der **Hilfe** unter **Bedienungsanleitung** finden. Wählen Sie einen Suchbegriff aus, um zur relevantesten Seite in der Bedienungsanleitung zu gelangen.

Wenn die Bedienungsanleitung Ihre Frage nicht beantwortet, können Sie die Support-Website von Philips aufrufen.

Um Probleme mit Ihrem Fernseher von Philips zu lösen, können Sie sich an unseren Online-Support wenden. Sie können Ihre Sprache auswählen und Ihre Produkt-/Modellnummer eingeben.

Besuchen Sie www.philips.com/TVsupport.

Auf der Support-Website finden Sie nicht nur Antworten auf häufig gestellte Fragen (FAQs), sondern auch die für Ihr Land relevante Telefonnummer, über die Sie uns kontaktieren können. In einigen Ländern können Sie sich mit Fragen direkt per Chat an einen unserer Partner wenden oder eine E-Mail schreiben.

Sie können neue Fernsehersoftware oder die Anleitung herunterladen und diese auf dem Computer lesen.

Fernseherhilfe auf Ihrem Tablet, Smartphone oder Computer

Um die Ausführung ausführlicher Anweisungen zu erleichtern, können Sie die Fernseherhilfe im PDF-Format herunterladen, um sie auf einem Smartphone, Tablet oder Computer zu lesen. Alternativ können Sie die entsprechende Hilfeseite auch auf Ihrem Computer ausdrucken.

Um die Hilfe (Bedienungsanleitung) herunterzuladen, besuchen Sie www.philips.com/TVsupport

23.2. Einschalten

Der Fernseher lässt sich nicht einschalten.

- Trennen Sie das Stromkabel vom Netzanschluss. Warten Sie eine Minute, und schließen Sie das Stromkabel wieder an. Prüfen Sie, ob das Stromkabel sicher angeschlossen ist. Versuchen Sie, den

Fernseher erneut einzuschalten.

- Schließen Sie den Fernseher an eine andere Steckdose an, und schalten Sie ihn ein.
- Trennen Sie alle angeschlossenen Geräte vom Fernseher, und schalten Sie ihn ein.
- Wenn die Standby-Anzeige des Fernsehers leuchtet, reagiert der Fernseher möglicherweise nicht auf die Fernbedienung.

Es ertönt ein Knackgeräusch beim Ein- oder Ausschalten.

Beim Einschalten des Fernsehers oder beim Schalten in den Standby-Modus hören Sie ein Knackgeräusch im Gehäuse. Die Knackgeräusche sind normal und entstehen, wenn sich der Fernseher beim Aufwärmen oder Abkühlen dehnt. Dies hat keinen Einfluss auf die Leistung des Geräts.

Nach der Anzeige des Philips Startbildschirms wechselt der Fernseher wieder in den Standby-Modus.

Wenn sich der Fernseher im Standby-Modus befindet, wird ein Philips Startbildschirm angezeigt, und der Fernseher kehrt anschließend in den Standby-Modus zurück. Das ist normal. Wenn der Fernseher von der Stromversorgung getrennt und dann wieder angeschlossen wird, wird beim nächsten Einschalten des Geräts der Startbildschirm angezeigt. Wenn Sie den Fernseher aus dem Standby-Modus einschalten möchten, drücken Sie **⏻** (Standby/Ein) auf der Fernbedienung des Fernsehers.

Die Standby-Anzeige blinkt dauerhaft.

Trennen Sie das Stromkabel vom Netzanschluss. Warten Sie fünf Minuten, bevor Sie das Netzkabel wieder anschließen. Kontaktieren Sie das Philips Kundendienstzentrum, falls das Blinken erneut auftritt.

Drücken Sie unter **Hilfe > Bedienungsanleitung** die Farbtaste **■** **Suchbegriffe**, und öffnen Sie **Informationen zum Kontakt**.

Der Fernseher schaltet sich selbst aus

Wenn sich der Fernseher plötzlich ausschaltet, ist möglicherweise die

Einstellung **Ausschalt-Timer** aktiviert. Bei aktiviertem **Ausschalt-Timer** schaltet sich der Fernseher nach 4 Stunden aus, sofern keine Fernbedienungssignale empfangen werden. Um dieses automatische Ausschalten zu vermeiden, können Sie die Funktion deaktivieren. Drücken Sie unter **Hilfe > Bedienungsanleitung** die Farbtaste **■** **Keywords (Suchbegriffe)**, und öffnen Sie **Ausschalt-Timer**.

Wenn der Fernseher innerhalb von zehn Minuten kein Fernsehsignal und keinen Fernbedienungsbefehl empfängt, schaltet sich der Fernseher ebenfalls aus.

23.3. Fernbedienung

Der Fernseher reagiert nicht auf die Fernbedienung.

- Der Fernseher benötigt eine gewisse Aufwärmzeit. In dieser Zeit reagiert der Fernseher nicht auf die Fernbedienung oder die frontseitigen Bedienelemente. Das ist normal.
- Möglicherweise sind die Batterien der Fernbedienung leer. Ersetzen Sie die alten Batterien durch neue.

23.4. Programme

Während der Installation wurden keine digitalen Sender gefunden.

- Überprüfen Sie, ob der Fernseher an eine Antenne angeschlossen ist oder ein Signal eines Anbieters verwendet. Prüfen Sie die Kabelverbindungen.
- Überprüfen Sie, ob in dem Land, in dem Sie den Fernseher einrichten, digitale Sender verfügbar sind.
- Überprüfen Sie, ob Sie das richtige DVB-System (Digital Video Broadcast) ausgewählt haben. Wählen Sie DVB-T (terrestrisch) aus, wenn Sie eine eigene oder gemeinschaftliche Antenne verwenden, wählen Sie DVB-C (Kabel) aus, wenn Sie einen Kabeldienst verwenden.
- Führen Sie die Installation erneut durch, und überprüfen Sie, ob Sie das richtige Land und System ausgewählt haben.

Während der Installation wurden keine analogen Sender gefunden.

- Überprüfen Sie, ob der Fernseher mit einer Antenne verbunden wurde. Prüfen Sie die Kabelverbindungen.
- Überprüfen Sie, ob Sie das richtige DVB-System (Digital Video Broadcast) ausgewählt haben. Wählen Sie DVB-T (terrestrisch) aus, wenn Sie eine eigene oder gemeinschaftliche Antenne verwenden.
- Führen Sie die Installation erneut durch, und wählen Sie während der Installation **Digitale und analoge Sender** aus.

Einige Sender sind verschwunden, ich kann nicht alle zuvor installierten Sender finden.

- Überprüfen Sie, ob Sie die richtige **Senderliste** oder **Favoritenliste** ausgewählt haben, die Sie normalerweise verwenden.
- Einige Sender wurden von der Sendeanstalt möglicherweise verschoben oder sogar gelöscht. Versuchen Sie, den fehlenden Sender in der normalen Senderliste zu finden. Wenn der Sender noch verfügbar ist, können Sie ihn wieder in die Favoritenliste aufnehmen.

- Bei einer **Autom. Senderaktualisierung** kann ein Sender aus der Senderliste gelöscht werden. Diese automatischen Aktualisierungen erfolgen nachts, wenn sich der Fernseher im Standby-Modus befindet. Sender, die nicht mehr existieren, werden gelöscht, und neue Sender werden der Senderliste hinzugefügt. Ausnahmsweise kann ein Sender auch dann gelöscht werden, wenn der Fernseher diesen bei der Suche nicht finden konnte. Möglicherweise erfolgt nachts keine Programmübertragung.

Um zu vermeiden, dass Sender während der **Automatischen Senderaktualisierung** gelöscht werden, weil der Fernseher diese Sender nicht finden konnte, obwohl sie noch existieren, können Sie die **Automatische Senderaktualisierung** deaktivieren.

🏠 (Home) > Einstellungen
> Sender > Antennen-/Kabelinstallation,
Satelliteninstallation* > Autom.
Senderaktualisierung

* Satelliteninstallation gilt nur für Modelle mit Satellitenfunktion.

DVB-T2 HEVC-Sender

- Sehen Sie in den technischen Daten nach, um sicherzugehen, dass Ihr Fernseher DVB-T2 HEVC in Ihrem Land unterstützt, und installieren Sie den DVB-T-Sender erneut.

23.5. Satellit

Der Fernseher kann die gewünschten Satelliten nicht finden oder der Fernseher installiert den gleichen Satelliten zwei Mal

Überprüfen Sie, ob die richtige Anzahl an Satelliten zu Beginn der Installation in den Einstellungen ausgewählt wurde. Sie können den Fernseher so einrichten, dass er nach einem, zwei oder drei/vier Satelliten sucht.

Ein Doppel-LNB kann keinen zweiten Satelliten finden

- Wenn der Fernseher einen Satelliten findet, aber keinen zweiten Satelliten finden kann, drehen Sie die Parabolantenne um ein paar Grad. Richten Sie die Parabolantenne so aus, dass sie das stärkste Signal für den ersten Satelliten empfängt. Überprüfen Sie die Signalstärkeanzeige für den ersten Satelliten auf dem Bildschirm.
- Überprüfen Sie, ob in den Einstellungen "Zwei Satelliten" festgelegt ist.

Das Problem konnte durch die Änderung der Installationseinstellungen nicht behoben werden

Alle Einstellungen, Satelliten und Sender werden erst am Ende der Installation gespeichert, wenn Sie den Vorgang fertigstellen.

Alle Satellitenprogramme sind verschwunden

Wenn Sie ein Unicable-System verwenden, kann es sein, dass ein anderer Satelliten-Receiver dieselbe Benutzerbandnummer verwendet.

Einige Satellitenprogramme scheinen aus der Senderliste verschwunden zu sein

Wenn einige Satellitensender verschwunden oder in der Senderliste nicht vorhanden zu sein scheinen, hat der Satellitenanbieter die Transponderposition für diese Sender möglicherweise geändert. Um die Senderliste wiederherzustellen, können Sie versuchen, das Senderpaket zu aktualisieren.

Ein Satellit kann nicht entfernt werden

Abonnementpakete gestatten das Entfernen eines Satelliten nicht. Um den Satelliten zu entfernen, müssen Sie erneut eine vollständige Installation durchführen und ein anderes Paket auswählen.

Der Empfang ist manchmal schlecht

- Überprüfen Sie, ob die Parabolantenne fest montiert ist. Starke Winde können an der Antenne rütteln.
- Schneefall und Regen können den Empfang beeinträchtigen.

23.6. Bild

Kein Bild/verzerrtes Bild.

- Überprüfen Sie, ob der Fernseher mit einer Antenne verbunden ist oder ein Signal eines Anbieters verwendet. Prüfen Sie die Kabelverbindungen.
- Überprüfen Sie, ob die richtige Quelle bzw. der richtige Eingang im Quellenmenü ausgewählt ist. Drücken Sie **Quellen**, und wählen Sie die jeweilige Quelle bzw. den jeweiligen Eingang aus.
- Prüfen Sie, ob das externe Gerät bzw. die externe Quelle korrekt angeschlossen ist.
- Überprüfen Sie, ob der Empfang schlecht ist.
- Überprüfen Sie, ob das Bild auf einen Mindestwert gesetzt ist. Wählen Sie **Bildeinstellung** aus, wählen Sie dann eine Einstellung aus, und drücken Sie **OK**.
- Um zu überprüfen, ob der Fernseher defekt ist, versuchen Sie, einen Videoclip abzuspielen. Drücken Sie **Kurzmenü** > **Hilfe** > **Fernseherdiagnose** > **Fernseher überprüfen**. Wenn der Videoclip schwarz bleibt, wenden Sie sich an Philips. Warten Sie, bis der Clip zu Ende ist, und wählen Sie im Hilfe-Menü **Informationen zum Kontakt** aus. Wählen Sie die Telefonnummer für Ihr Land.

Ton, aber kein Bild.

- Wechseln Sie auf eine andere Videoquelle und wieder zurück zur aktuellen Quelle.
- Wählen Sie **Bildeinstellung** aus, wählen Sie dann

eine Einstellung aus, und drücken Sie **OK**.

- Zur Wiederherstellung der Bildeinstellung gehen Sie zurück zu **Bildeinstellung**, und drücken Sie dann **Einst. wiederherst.**
- Setzen Sie alle Fernsehereinstellungen zurück, gehen Sie zu **(Home)** > **Einstellungen** > **Allgemeine Einstellungen** > **Fernsehgerät erneut einrichten**.
- Überprüfen Sie die Anschlüsse der Quelle bzw. der Eingabegeräte.

Schlechter Empfang

Wenn das Fernseherbild verzerrt ist oder unterschiedliche Qualität aufweist, ist möglicherweise das Empfangssignal schlecht. Ein schwaches digitales Signal zeigt sich als Bild mit quadratischen Blocks, das hin und wieder einfriert. Ein schlechtes digitales Signal löst sich jedoch viel schneller auf als ein schlechtes analoges Signal.

- Überprüfen Sie, ob das Antennenkabel ordnungsgemäß angeschlossen ist.
- Große Lautsprecher, nicht geerdete Audiogeräte, Neonlampen, hohe Gebäude und andere große Objekte können die Empfangsqualität bei Verwendung einer Antenne beeinträchtigen. Versuchen Sie, die Bildqualität zu verbessern, indem Sie die Ausrichtung der Antenne ändern oder den Abstand zu anderen Geräten vergrößern. Schlechte Witterung kann den Empfang beeinträchtigen.
- Überprüfen Sie, ob alle Anschlüsse zu und von Ihren Geräten ordnungsgemäß verbunden sind.
- Falls die Empfangsqualität nur bei einem Sender schlecht ist, nehmen Sie für diesen Sender per **Analog: manuelle Installation** eine Feinabstimmung vor. (Nur für analoge Sender)

- Überprüfen Sie, ob das eingehende digitale Signal ausreichend stark ist. Drücken Sie bei der Wiedergabe eines digitalen Senders **OPTIONS**, wählen Sie **Status** aus, und drücken Sie **OK**. Prüfen Sie die **Signalstärke** und **Signalqualität**.

Schlechtes Bild über ein Gerät.

- Stellen Sie sicher, dass das Gerät ordnungsgemäß angeschlossen ist. Stellen Sie sicher, dass die Video-Ausgangseinstellungen auf die höchstmögliche Auflösung eingestellt ist.
- Stellen Sie die Bildeinstellung wieder her, oder wechseln Sie auf eine andere Bildeinstellung. **Bildeinstellungen ändern sich nach einer Weile.**

Stellen Sie sicher, dass unter **Standort** die Option **Zuhause** ausgewählt ist. In diesem Modus können Sie Einstellungen ändern und speichern.

(Home) > **Einstellungen** > **Allgemeine Einstellungen** > **Standort**

Ein Banner wird angezeigt

Wenn auf dem Bildschirm gelegentlich ein Werbebanner eingeblendet wird oder die

Bildeinstellung beim Einschalten automatisch zu **Lebhaft** wechselt, ist für den Standort des Fernsehers **Geschäft** eingestellt. Stellen Sie den Standort für Ihren Fernseher auf **Home**, wenn Sie ihn zu Hause aufstellen.

🏠 (Home) > Einstellungen > Allgemeine Einstellungen > Standort

Bild passt nicht auf den Bildschirm/Falsche oder instabile Bildgröße/Bildposition ist nicht korrekt

• Wenn die Bildgröße (das Seitenverhältnis) nicht zum Bildschirm passt und oben und unten oder links und rechts schwarze Balken angezeigt werden, drücken Sie

🏠 (Home) > Einstellungen > Bild > Bildformat > Bildschirm ausfüllen.

• Wenn sich die Bildgröße ständig ändert, drücken Sie 🏠 (Home) > Einstellungen > Bild > Bildformat > Vollbild.

• Wenn das Bild nicht richtig auf dem Bildschirm positioniert ist, überprüfen Sie die Signalauflösung und den Ausgabetypp des angeschlossenen Geräts und drücken



Sie 🏠 (Home) > Einstellungen > Bild > Bildformat > Original.

Das Computerbild ist nicht stabil.

Prüfen Sie, ob Ihr PC die unterstützte Auflösung und die Wiederholrate verwendet.

23.7. Ton

Kein Ton oder schlechte Tonqualität.

• Überprüfen Sie, ob die Toneinstellungen des Fernsehers richtig sind, drücken Sie die Taste  Lautstärke oder  Stummschaltung.
• Wenn Sie einen digitalen Receiver (Set-Top-Box) verwenden, überprüfen Sie, ob die Lautstärke an diesem Receiver auf Null oder stumm geschaltet ist.
• Überprüfen Sie, ob der Fernseher – das Audiosignal – ordnungsgemäß an das Home Entertainment-System angeschlossen ist, wenn Sie ein derartiges System für den Fernseherton verwenden. Stellen Sie sicher, dass Sie das HDMI-Kabel an einen **HDMI1 ARC**-Anschluss am Home Entertainment-System angeschlossen haben.

• Prüfen Sie, ob der Audioausgang des Fernsehers mit dem Audioeingang am Home Entertainment-System verbunden ist.
Sie sollten den Ton aus den Lautsprechern des HES (Home Entertainment-Systems) hören.

Sound mit lauten Geräuschen

Wenn Sie ein Video von einem angeschlossenen USB-Stick oder Computer wiedergeben, ist die Soundwiedergabe von Ihrem Home Entertainment-System möglicherweise verzerrt. Diese Geräusche

treten auf, wenn die Audio- oder Videodatei über **DTS-Sound** verfügt, das Home Entertainment-System aber nicht. Sie können diesen Fehler beheben, indem Sie das **Digitale Ausgabeformat** des Fernsehers auf **Stereo** einstellen.

Drücken Sie

🏠 (Home) > Einstellungen > Ton > Erweitert > Digitales Ausgabeformat

23.8. HDMI

HDMI

• Bitte beachten Sie, dass es bei HDCP-Unterstützung zu Verzögerungen bei der Anzeige von Inhalten von HDMI-Geräten über den Fernseher kommen kann.

• Falls der Fernseher das HDMI-Gerät nicht erkennt und kein Bild angezeigt wird, schalten Sie erst auf ein anderes Gerät und anschließend wieder auf das ursprüngliche Gerät um.

• Wenn Tonunterbrechungen auftreten, prüfen Sie, ob die Ausgabeeinstellungen des HDMI-Geräts korrekt sind.

HDMI EasyLink funktioniert nicht

• Prüfen Sie, ob Ihre HDMI-Geräte HDMI-CEC-kompatibel sind. Die EasyLink-Funktionen können nur mit HDMI-CEC-kompatiblen Geräten verwendet werden.

Es wird kein Lautstärkesymbol angezeigt.

• Wenn ein HDMI-CEC-Audiogerät angeschlossen ist und Sie die TV-Fernbedienung zum Einstellen der Lautstärke des Geräts verwenden, ist dieses Verhalten normal.

23.9. USB

Fotos, Videos und Musik von einem USB-Gerät werden nicht angezeigt.

• Prüfen Sie, ob das USB-Speichergerät (wie in der Bedienungsanleitung beschrieben) so eingestellt ist, dass es mit der Klasse der Massenspeicher kompatibel ist.

• Prüfen Sie, ob das USB-Speichergerät mit Ihrem Fernseher kompatibel ist.

• Prüfen Sie, ob die Audio- und Bilddateiformate vom Fernseher unterstützt werden. Drücken Sie zur Anzeige weiterer Informationen in der **Hilfe** die Farbtaste  **Keywords (Suchbegriffe)**, und öffnen Sie **Multimedia**.

USB-Dateien werden abgehackt wiedergegeben.

• Die Übertragungsleistung des USB-Speichergeräts kann die Datenübertragungsrate zum Fernseher

einschränken, was eine schlechte Wiedergabequalität zur Folge hat.

23.10. WiFi und Internet

WiFi-Netzwerk wurde nicht gefunden oder ist

gestört

- Prüfen Sie, ob die Firewalls im Netzwerk Zugriff auf die kabellose Verbindung mit dem Fernseher erlauben.
- Wenn das kabellose Netzwerk nicht ordnungsgemäß funktioniert, testen Sie die kabelgebundene Netzwerkinstallation.

Das Internet funktioniert nicht

- Prüfen Sie, falls die Verbindung zum Router ordnungsgemäß funktioniert, die Verbindung des Routers mit dem Internet.

Der PC und die Internetverbindung sind langsam



- Informieren Sie sich in der Bedienungsanleitung des kabellosen Routers über die Reichweite in Innenräumen, die Übertragungsraten und über die anderen Faktoren zur Signalqualität.
- Sie benötigen für den Router eine Hochgeschwindigkeitsverbindung (Breitband) zum Internet.

DHCP

- Wenn keine Verbindung hergestellt werden kann, überprüfen Sie die DHCP-Einstellung (Dynamic Host Configuration Protocol) des Routers. DHCP sollte aktiviert sein.

23.11. Falsche Menüsprache

Wiederherstellen Ihrer Sprache

- 1 - Drücken Sie auf  **Home** und wählen Sie **Einstellungen** über das Symbol in der oberen rechten Ecke.
- 2 - Drücken Sie siebenmal  (nach unten), und dann **OK**.
- 3 - Drücken Sie erneut **OK**, um **Sprache** zu wählen, wählen Sie den ersten Punkt **Menüsprache** aus, und drücken Sie **OK**.
- 4 - Wählen Sie Ihre Sprache aus, und drücken Sie **OK**.

24. Sicherheit und Sorgfalt

24.1. Sicherheit

Wichtig!

Lesen Sie alle Sicherheitsanweisungen gründlich durch, bevor Sie den Fernseher verwenden. Für Schäden, die durch Nichtbeachtung der Anweisungen verursacht wurden, haben Sie keinen Garantieanspruch.

Risiko von Stromschlägen und Brandgefahr

- Setzen Sie den Fernseher niemals Regen oder Wasser aus. Platzieren Sie niemals Behälter mit Flüssigkeiten, wie z. B. Vasen, in der Nähe des Fernsehers.
Wenn der Fernseher außen oder innen mit Flüssigkeit in Kontakt kommt, trennen Sie den Fernseher sofort vom Stromnetz.
Kontaktieren Sie das Philips Service-Center, um den Fernseher vor der erneuten Nutzung überprüfen zu lassen.
- Setzen Sie den Fernseher, die Fernbedienung und die Batterien niemals übermäßiger Hitze aus. Platzieren Sie sie nie in der Nähe von brennenden Kerzen, offenem Feuer oder anderen Wärmequellen. Dies schließt auch direkte Sonneneinstrahlung ein.
- Führen Sie keine Gegenstände in die Lüftungsschlitze oder andere Öffnungen des Fernsehers ein.
- Stellen Sie niemals schwere Objekte auf das Netzkabel.
- Stellen Sie sicher, dass der Netzstecker keinen mechanischen Belastungen ausgesetzt wird. Lockere Netzstecker können Funkenüberschlag oder Feuer verursachen. Stellen Sie sicher, dass keine Zuglast auf das Netzkabel ausgeübt wird, wenn der Bildschirm gedreht wird.
- Um den Fernseher von der Stromversorgung zu trennen, muss der Netzstecker aus der Steckdose gezogen werden. Ziehen Sie dazu niemals am Kabel, sondern immer am Stecker. Stellen Sie sicher, dass der Zugang zum Netzstecker, Netzkabel und zur Steckdose jederzeit frei ist.

Verletzungsgefahr oder Beschädigungsgefahr für den Fernseher

- Zum Heben und Tragen eines Fernsehers mit einem Gewicht von über 25 kg sind zwei Personen erforderlich.
- Wenn Sie den Fernseher auf einem Standfuß aufstellen möchten, verwenden Sie nur den mitgelieferten Standfuß, und befestigen Sie ihn fest am Fernseher.
Stellen Sie den Fernseher auf eine flache, ebene Fläche, die für das gesamte Gewicht des Fernsehers und des Sockels geeignet ist.
- Stellen Sie bei einer Wandmontage sicher, dass die Wandhalterung für das Gewicht des Fernsehers geeignet ist. TP Vision übernimmt keine Haftung für unsachgemäße Wandmontage oder daraus resultierende Unfälle oder Verletzungen.
- Teile dieses Produkts sind aus Glas. Seien Sie vorsichtig, um Verletzungen oder Beschädigungen zu vermeiden.

Gefahr der Beschädigung des Fernsehers

Bevor Sie den Fernseher mit dem Stromnetz verbinden, sollten Sie sicherstellen, dass die Stromspannung dem auf der Rückseite des Geräts angegebenen Wert entspricht. Schließen Sie den Fernseher nicht an die Steckdose an, wenn die Spannung einen anderen Wert aufweist.

Stabilitätsgefahren

Dieses Produkt ist für Privatpersonen und den privaten Gebrauch zu Hause bestimmt, sofern nicht mit dem Hersteller schriftlich anders vereinbart. Die Nichtbeachtung dieser Empfehlung oder der Anweisungen im Benutzerhandbuch des Produkts und in der Begleitdokumentation des Produkts kann zu Schäden am Produkt sowie zur Erlöschung der Garantie führen.

Der Fernseher kann herunterfallen und schwere Verletzungen oder Todesfälle verursachen. Viele Verletzungen, insbesondere bei Kindern, können durch einfache Vorsichtsmaßnahmen wie die Folgenden verhindert werden:

- Stellen Sie JEDERZEIT sicher, dass das Fernsehgerät nicht über den Rand der tragenden Möbel hinausragt.
- Verwenden Sie IMMER die vom Hersteller empfohlenen Gehäuse, Standfüße oder Befestigungen.
- Verwenden Sie IMMER Möbel, die den Fernseher sicher stützen können.
- Weisen Sie Kinder IMMER auf die Gefahren des Kletterns auf Möbelstücke hin, um den Fernseher oder die dazugehörigen Fernbedienungen zu erreichen.

- Verlegen Sie mit dem Fernseher verbundene Netzkabel und Kabel IMMER so, dass nicht an ihnen gezogen oder nach ihnen gegriffen werden kann und keine Stolpergefahr besteht.
- Stellen Sie den Fernseher NIE an einem instabilen Ort auf.
- Stellen Sie den Fernseher NIE auf hohe Möbelstücke (z. B. einen Schrank oder ein Bücherregal), ohne sowohl das Möbelstück als auch den Fernseher durch geeignete Hilfsmittel zu sichern.
- Stellen Sie den Fernseher NIE auf ein Tuch oder andere Materialien, die sich zwischen dem Fernseher und den entsprechenden Möbeln befinden.
- Stellen Sie NIE Spielzeug oder Fernbedienungen, die Kinder zum Klettern verleiten können auf das Fernsehgerät oder das Möbelstück, auf dem sich der Fernseher befindet.

Wenn Sie den Fernseher aufbewahren oder verlagern wollen, sollten die oben beschriebenen Maßnahmen berücksichtigt werden.

Batteriegefahr

- Verschlucken Sie nicht den Akku. Verätzungsgefahr!
- Die Fernbedienung enthält gegebenenfalls eine Knopfzellenbatterie. Wenn die Knopfzelle verschluckt wird, kann sie in nur zwei Stunden zu schweren Verätzungen und zum Tod führen.
- Bewahren Sie neue und verwendete Batterien außerhalb der Reichweite von Kindern auf.
- Wenn sich das Batteriefach nicht sicher verschließen lässt, verwenden Sie das Produkt nicht mehr, und bewahren Sie es außerhalb der Reichweite von Kindern auf.
- Wenn Sie denken, dass Batterien verschluckt oder in Körperöffnungen gesteckt wurden, suchen Sie umgehend einen Arzt auf.
- Es besteht Explosions- oder Brandgefahr, wenn die Batterie durch einen falschen Batterietyp ersetzt wird.
- Der Austausch einer Batterie durch einen falschen Batterietyp, der eine Sicherung außer Kraft setzen kann (z. B. bei einigen Lithiumbatterien).
- Die Entsorgung einer Batterie in einem Feuer oder heißen Ofen oder mechanisches Zerstoßen oder Schneiden einer Batterie kann zu einer Explosion führen.
- Wenn Sie eine Batterie in einer Umgebung mit extrem hohen Temperaturen aufbewahren, kann dies zu einer Explosion oder dem Austritt von brennbaren Flüssigkeiten oder Gasen führen.
- Wenn eine Batterie einem extrem niedrigen Luftdruck ausgesetzt ist, kann dies zu einer Explosion oder einem Austritt von brennbaren Flüssigkeiten oder Gasen führen.

Risiko der Überhitzung

Platzieren Sie den Fernseher nie in einem geschlossenen Bereich. Der Fernseher benötigt einen Lüftungsabstand von mindestens 20 cm um das Gerät herum. Stellen Sie sicher, dass Vorhänge und andere Gegenstände die Lüftungsschlitze des Fernsehers nicht abdecken.

Gewitter

Trennen Sie den Fernseher vor Gewittern vom Netz- und Antennenanschluss. Berühren Sie den Fernseher, das Netzkabel oder das Antennenkabel während eines Gewitters nicht.

Gefahr von Hörschäden

Vermeiden Sie den Einsatz von Ohrhörern oder Kopfhörern bei hohen Lautstärken bzw. über einen längeren Zeitraum.

Niedrige Temperaturen

Wenn der Fernseher bei Temperaturen unter 5 °C transportiert wird, packen Sie den Fernseher aus, und warten Sie, bis er Zimmertemperatur erreicht hat, bevor Sie ihn mit dem Netzanschluss verbinden.

Luftfeuchtigkeit

In seltenen Fällen kann es je nach Temperatur und Luftfeuchtigkeit zu einer geringfügigen Kondensation an der Innenseite der Glasfront Ihres Fernsehers (bei einigen Modellen) kommen. Um dies zu vermeiden, setzen Sie den Fernseher weder direktem Sonnenlicht noch Hitze oder extremer Feuchtigkeit aus. Tritt dennoch eine Kondensation auf, geht sie von selbst zurück, wenn Sie den Fernseher einige Stunden verwenden.

Die Kondensationsfeuchtigkeit führt nicht zu Beschädigungen oder Fehlfunktionen des Fernsehers.

24.2. Bildschirmpflege

Reinigung

- Berühren Sie den Bildschirm nicht mit Gegenständen, drücken oder streifen Sie nicht mit Gegenständen über den Bildschirm.
- Trennen Sie vor dem Reinigen den Netzstecker des Fernsehers von der Steckdose.
- Reinigen Sie den Fernseher und den Rahmen vorsichtig mit einem weichen feuchten Tuch. Verwenden Sie keine Substanzen wie Alkohol, Chemikalien oder Haushaltsreiniger.
- Um Verformungen und Farbausbleichungen zu vermeiden, müssen Wassertropfen so rasch wie möglich abgewischt werden.
- Vermeiden Sie nach Möglichkeit die Wiedergabe von Standbildern. Standbilder sind Bilder, die über einen längeren Zeitraum auf dem Bildschirm verbleiben. Dazu gehören beispielsweise Bildschirmmenüs, schwarze Balken und Zeitanzeigen. Wenn Sie Standbilder wiedergeben möchten, verringern Sie den Kontrast und die Helligkeit des Bildschirms, um ihn vor Beschädigungen zu schützen.

25. Nutzungsbedingungen

2023 © TP Vision Europe B.V. Alle Rechte vorbehalten.

Dieses Produkt wurde von TP Vision Europe B.V. oder einem seiner Tochterunternehmen, in diesem Dokument zusammen als TP Vision bezeichnet, auf den Markt gebracht. TP Vision ist der Hersteller des Produkts. Der Garantiegeber in Bezug auf den Fernseher, dem diese Broschüre beilag, ist TP Vision. Philips und das Philips Emblem sind eingetragene Marken der Koninklijke Philips N.V.

Technische Daten können ohne vorherige Ankündigung geändert werden. Die Marken sind Eigentum von Koninklijke Philips N.V. oder der jeweiligen Eigentümer. TP Vision behält sich das Recht vor, Produkte jederzeit ohne die Verpflichtung zu ändern, frühere Lieferungen entsprechend nachzubessern.

Das dem Fernseher beiliegende schriftliche Material und die im Speicher des Fernsehers abgelegte bzw. die von der Philips Website unter www.philips.com/TVsupport heruntergeladene Bedienungsanleitung sind für den beabsichtigten Einsatz des Systems als korrekt anzusehen.

Die Informationen in dieser Anleitung werden für den bestimmungsgemäßen Gebrauch des Systems als angemessen erachtet. Wenn das Produkt oder seine einzelnen Module oder Funktionen für andere Zwecke verwendet werden als hier angegeben, ist eine Bestätigung für deren Richtigkeit und Eignung einzuholen. TP Vision gewährleistet, dass die Informationen an sich keine US-Patente verletzen. Alle anderen Gewährleistungen, gleich ob ausdrücklich oder konkludent, sind ausgeschlossen. TP Vision kann weder für Fehler im Inhalt dieses Dokuments noch für Probleme, die aus dem Inhalt dieses Dokuments resultieren, verantwortlich gemacht werden. Fehler, die Philips gemeldet werden, werden behoben und auf der Support-Website von Philips so bald wie möglich veröffentlicht.

Garantiebedingungen, Verletzungsgefahr, Beschädigungsgefahr für den Fernseher oder Erlöschen der Garantie!

Versuchen Sie keinesfalls, den Fernseher selbst zu reparieren. Verwenden Sie Fernseher und Zubehör ausschließlich wie vom Hersteller vorgesehen. Der Warnhinweis auf der Rückseite des Fernsehers weist auf das Risiko von elektrischen Schlägen hin. Öffnen Sie niemals das Gehäuse des Fernsehers. Wenden Sie

sich bei Service- oder Reparaturarbeiten stets an den Kundenservice von Philips. Die Telefonnummer finden Sie in der gedruckten Dokumentation, die Sie gemeinsam mit dem Fernseher erhalten haben. Besuchen Sie alternativ unsere Website unter www.philips.com/TVsupport, und wählen Sie bei Bedarf Ihr Land aus. Jeder Betrieb, der in dieser Anleitung ausdrücklich untersagt wird, und jegliche Einstellungen oder Montageverfahren, die in dieser Anleitung nicht empfohlen oder autorisiert werden, führen zum Erlöschen der Garantie.

Pixeleigenschaften

Dieser Fernseher verfügt über eine hohe Anzahl von Farbpixeln. Obwohl der Prozentsatz der funktionsfähigen Pixel mindestens 99,999 % beträgt, können auf dem Bildschirm permanent dunkle oder helle Lichtpunkte (rot, grün oder blau) vorhanden sein. Hierbei handelt es sich um eine bauartbedingte Eigenschaft der Anzeige (innerhalb allgemeiner Industriestandards) und nicht um eine Fehlfunktion. Bitte beachten Sie daher, dass dies innerhalb und/oder außerhalb des Garantiezeitraums nicht repariert, umgetauscht oder erstattet wird.

Eigenschaften der Hintergrundbeleuchtung

Alle Philips Fernseher wurden vor der Auslieferung strengen Tests und Prüfungen unterzogen. Sie können sich darauf verlassen, dass die Qualität unserer Fernseher von größter Bedeutung ist, damit Ihnen beim Fernsehen kein Missvergnügen bereitet wird. Beachten Sie jedoch, dass Backlight-Bleeding ("Mura-Effekt") und/oder Unebenheiten der Hintergrundbeleuchtung, die nur bei dunklen Bildern oder in sehr dunklen und gedimmten Räumen zu beobachten sind, den Spezifikationen des Fernsehers entsprechen. Dieses Auftreten stellt keine Verschlechterung dar und ist nicht als Defekt des Fernsehers zu betrachten. Daher bedauern wir, dass solche Garantieansprüche, ein kostenloser Service, Ersatz oder eine Erstattung innerhalb und/oder außerhalb des Garantiezeitraums nicht akzeptiert werden können.

CE-Konformität

TP Vision Europe B.V. erklärt hiermit, dass dieser Fernseher den grundlegenden Anforderungen und sonstigen relevanten Bestimmungen der Richtlinien 2014/53/EU (RED), 2009/125/EC (Richtlinie (EU) 2019/2021) (Ökodesign) und 2011/65/EU (RoHS) entspricht.

Konformität mit EMF

TP Vision produziert und vertreibt viele Endkundenprodukte, die, wie jedes elektronische Gerät im Allgemeinen, elektromagnetische Signale aussenden und empfangen können. Eines der grundsätzlichen Unternehmensprinzipien von TP Vision ist es, für unsere Produkte alle notwendigen Gesundheits- und Sicherheitsmaßnahmen zu ergreifen, um allen anwendbaren rechtlichen Anforderungen zu entsprechen und die zum

Zeitpunkt der Herstellung des Produkts anwendbaren EMF-Normen in vollem Maße einzuhalten.

TP Vision verpflichtet sich, Produkte zu entwickeln, herzustellen und zu vertreiben, die keine gesundheitlichen Probleme hervorrufen. TP Vision kann wissenschaftlichen Studien zufolge bestätigen, dass ihre Produkte bei ordnungs- und zweckgemäßem Gebrauch sicher sind. TP Vision spielt eine aktive Rolle in der Entwicklung der internationalen EMF- und Sicherheitsstandards, sodass TP Vision auch weiterhin die neuesten Entwicklungen der Standardisierung so früh wie möglich in seine Produkte integrieren kann.

26. Copyright

26.1. HDMI

Die Begriffe HDMI, HDMI High Definition Multimedia Interface, HDMI-Handelsaufmachung und die HDMI-Logos sind Marken oder eingetragene Marken von HDMI Licensing Administrator, Inc.



26.2. HEVC Advance

Abgedeckt durch einen oder mehrere Ansprüche der HEVC-Patente, die unter patentlist.accessadvance.com aufgeführt sind. Zukunftssicher mit erweiterter HEVC-Dekodierung.



26.3. Dolby Audio

Hergestellt unter der Lizenz von Dolby Laboratories. Dolby, Dolby Audio und das Doppel-D-Symbol sind eingetragene Marken von Dolby Laboratories Licensing Corporation.



26.4. WiFi Alliance

Das Wi-Fi CERTIFIED™ Logo ist eine eingetragene Marke von Wi-Fi Alliance®.



26.5. Andere Marken

Alle anderen eingetragenen Marken und nicht eingetragenen Marken sind Eigentum der jeweiligen Inhaber.

27. Open Source

27.1. Open-Source-Software

Dieser Fernseher enthält Open-Source-Software. TP Vision Europe B.V. bietet hiermit auf Nachfrage die Lieferung einer vollständigen Kopie des entsprechenden Quellcodes an. Dies gilt für die in diesem Produkt verwendeten urheberrechtlich geschützten Open-Source-Softwarepakete, für die ein solches Angebot anhand der entsprechenden Lizenzen angefragt wurde.

Das Angebot ist bis drei Jahre nach Kauf des Produkts für jeden, der in dieser Form benachrichtigt wurde, gültig.

Schreiben Sie auf Englisch an folgende Adresse, um den Quellcode zu erhalten: . .

open.source@tpv-tech.com

27.2. Open-Source-Lizenz

Informationen zur Open-Source-Lizenz

README für den Quellcode der Teile der Fernsehersoftware von TP Vision Europe B.V., die unter Open-Source-Lizenzen fallen.

In diesem Dokument wird die Verteilung des Quellcodes beschrieben, der im TP Vision Europe B.V. Fernseher verwendet wird. Für diese Quellcodes gilt entweder die GNU General Public License (die GPL) oder die GNU Lesser General Public License (die LGPL) oder eine weitere Open Source-Lizenz. Anweisungen zum Erhalt von Kopien dieser Software finden Sie in der Bedienungsanleitung.

TP Vision Europe B.V. LEHNT DIE GEWÄHRUNG SÄMTLICHER AUSDRÜCKLICHER ODER STILLSCHWEIGENDER GARANTIEN JEGLICHER ART AB, AUCH GARANTIEN DER MARKTFÄHIGKEIT ODER DER EIGNUNG FÜR EINEN BESTIMMTEN ZWECK IN BEZUG AUF DIESE SOFTWARE. TP Vision Europe B.V. bietet keinen Support für diese Software. Die vorangegangenen Informationen haben keinerlei Auswirkungen auf Ihre Garantien und rechtlichen Ansprüche bezüglich der von Ihnen erworbenen TP Vision Europe B.V.-Produkte. Dies gilt nur für den für Sie zugänglich gemachten Quellcode.

Open Source

apr (1.7.0)
die Apache Portable Runtime Library bietet eine vorhersehbare und konsistente Schnittstelle für zugrunde liegende plattformspezifische Implementierungen mit einer API, auf die Software-Entwickler unabhängig von der Plattform, auf der ihre Software erstellt wurde, programmieren und auf deren vorhersehbares, wenn auch nicht identisches Verhalten vertrauen können, wodurch die Notwendigkeit entfällt, Code für besondere Bedingungen zur Umgehung oder Nutzung plattformspezifischer Mängel oder Merkmale erstellen zu müssen.
Quelle: <https://github.com/apache/apr>

bind (9.11.36)
BIND (Berkeley Internet Name Domain) ist eine vollständige, hochgradig portierbare Implementierung des DNS-Protokolls (Domain Name System).
Quelle: <https://github.com/isc-projects/bind9>

busybox (1.31.1)
BusyBox kombiniert extrem schlanke Versionen vieler gängiger UNIX-Dienstprogramme in einer kleinen ausführbaren Datei. Es bietet Ersatz für die meisten der Dienstprogramme, die Sie normalerweise in den GNU fileutils, shellutils, etc. finden. Die Dienstprogramme in BusyBox haben im Allgemeinen weniger Optionen als ihre vollwertigen GNU-Pendants; die enthaltenen Optionen bieten jedoch die erwartete Funktionalität und verhalten sich sehr ähnlich wie ihre GNU-Gegenstücke. BusyBox bietet eine ziemlich vollständige Umgebung für jedes kleine oder integrierte System.
Quelle: <https://www.busybox.net/downloads/>

binutils (2.31.510)
Die GNU Binutils sind eine Sammlung von binären Tools. Die wichtigsten sind:
ld – der GNU-Linker.
as – der GNU-Assembler.
Quelle: <https://www.gnu.org/software/binutils/>

bzip2 (1.0.6)
bzip2 ist ein kostenloses Open-Source-Dateikomprimierungsprogramm, das den Burrows-Wheeler-Algorithmus verwendet. Es komprimiert nur einzelne Dateien und ist kein Dateiarchivierprogramm. Es wurde von Julian Seward entwickelt und von Mark Wielaard und Micah Snyder gepflegt.
Quelle: <https://sourceware.org/bzip2/>

c-ares (1.10.1)
c-ares ist eine C-Bibliothek für asynchrone DNS-Anfragen (einschließlich Namensauflösung)

Quelle: <https://c-ares.org/>

Cairo (1.16.0)

Cairo ist eine 2D-Grafikbibliothek mit Unterstützung für mehrere Ausgabegeräte. Zu den derzeit unterstützten Ausgabezielen gehören das X Window-System (über Xlib und XCB), Quartz, Win32, Bildpuffer, PostScript, PDF- und SVG-Dateiausgabe. Experimentelle Backends umfassen OpenGL, BeOS, OS/2 und DirectFB.

Quelle: <https://www.cairographics.org/>

dbus (1.11.2)

D-Bus ist ein einfaches System für die prozessübergreifende Kommunikation und Koordination.

Der Zusatz „und Koordination“ ist wichtig: D-Bus bietet einen Bus-Daemon, der folgende Aufgaben erfüllt:

- Anwendungen benachrichtigen, wenn andere Apps beendet werden
- Dienste bei Bedarf starten
- Einzelinstanz-Anwendungen unterstützen

Quelle: <https://github.com/freedesktop/dbus>

e2fsprogs (1.43.3)

e2fsprogs (manchmal auch als e2fs-Programme bezeichnet) ist ein Satz von Dienstprogrammen zur Pflege der Dateisysteme ext2, ext3 und ext4. Da diese Dateisysteme oft die Standardeinstellung für Linux-Distributionen sind, gilt e2fsprogs in der Regel als essenzielle Software

Quelle: <http://e2fsprogs.sourceforge.net/>

expat (2.2.9)

XML-Parser; Expat ist eine XML-Parser-Library, die in C geschrieben ist. Es ist ein Stream-orientierter Parser, in dem eine Anwendung Handler für Objekte registriert, die der Parser im XML-Dokument findet (wie Start-Tags). Ein einführender Artikel zur Verwendung.

Diese Software wird gemäß den Bedingungen der Expat-Lizenz bereitgestellt (nachstehend).

Quelle: <http://expat.sourceforge.net/>

fuse (2.9.7)

JBoss Fuse ist ein Open-Source-ESB mit Funktionen basierend auf Apache Camel, Apache CXF, Apache ActiveMQ, Apache Karaf und Fabric8 in einer einzigen integrierten Distribution.

Quelle: <https://github.com/jboss-fuse/fuse>

gdb (8.2.1)

GDB, der GNU Project-Debugger, ermöglicht es zu sehen, was in einem anderen Programm läuft, während es ausgeführt wird – oder was ein anderes Programm in dem Moment ausgeführt hat, als es abstürzte.

Quelle: <https://www.sourceware.org/gdb/>

glibc (2.30.0)

Jedes Unix-ähnliche Betriebssystem benötigt eine C-Bibliothek – die Bibliothek, die die „Systemaufrufe“ und andere grundlegende Funktionen wie open, malloc, printf, exit usw. definiert. Die GNU C-Bibliothek wird als C-Bibliothek im GNU-System und in den meisten Systemen mit Linux-Kernel verwendet.

Diese Software wird unter den Bedingungen der unten stehenden glibc-Lizenz zur Verfügung gestellt.

Quelle: <http://www.gnu.org/software/libc/>

GStreamer (1.18.3)

Das Team von GStreamer freut sich, eine neue Version der wichtigsten Funktionen des beliebtesten plattformübergreifenden Multimedia-Frameworks vorzustellen!

Quelle: <https://gstreamer.freedesktop.org/>

libasound (1.1.8)

Die Advanced Linux Sound Architecture (ALSA) bietet Audio- und MIDI-Funktionalität für das Linux-Betriebssystem. ALSA bietet die folgenden wichtigen Funktionen:

Effiziente Unterstützung für alle Arten von Audioschnittstellen, von Soundkarten für Verbraucher bis hin zu professionellen Mehrkanal-Audioschnittstellen.

Vollmodularer Soundtreiber.

SMP- und Thread-sichere Ausführung (BITTE LESEN). Benutzerraum-Bibliothek (alsa-lib) zur Vereinfachung der Anwendungsprogrammierung und Bereitstellung von Funktionen auf höherer Ebene.

Unterstützung für die ältere OSS-API (Open Sound System), die für die meisten OSS-Programme binäre Kompatibilität bietet.

Quelle: https://www.alsa-project.org/wiki/Main_Page

libcurl (7.79.1)

HTTP-Client; libcurl ist eine kostenlose und benutzerfreundliche clientseitige URL-Transferbibliothek, die FTP, FTPS, HTTP, HTTPS, SCP, SFTP, TFTP, TELNET, DICT, LDAP, LDAPS, FILE, IMAP, SMTP, POP3 und RTSP unterstützt. Libcurl unterstützt SSL-Zertifikate, HTTP POST, HTTP PUT, FTP-Upload, formularbasierten HTTP-Upload, Proxys, Cookies, Benutzer- und Passwort-Authentifizierung (Basic, Digest, NTLM, Negotiate, Kerberos4), Dateitransferwiederaufnahme, HTTP-Proxy-Tunneling und vieles mehr!

Diese Software wird gemäß den Geschäftsbedingungen der unten stehenden libcurl-Lizenz bereitgestellt.

Quelle: <http://curl.haxx.se/>

libevent (1.4.13)

Die libevent-API bietet einen Mechanismus zur Ausführung einer Callback-Funktion, wenn ein bestimmtes Ereignis in einem Dateideskriptor auftritt oder ein Timeout erreicht wurde. Darüber hinaus

unterstützt libevent auch Callbacks durch Signale oder regelmäßige Timeouts.

Quelle: <https://libevent.org/>

libjpeg-turbo (2.1.1)

libjpeg-turbo ist ein JPEG-Bild-Codec, der SIMD-Anweisungen (MMX, SSE2, AVX2, Neon, AltiVec) verwendet, um die JPEG-Basiskomprimierung und -Dekomprimierung auf x86-, x86-64-, ARM- und PowerPC-Systemen sowie progressive JPEG-Komprimierung auf x86- und x86-64-Systemen zu beschleunigen. Auf solchen Systemen ist libjpeg-turbo ungeachtet anderer Faktoren im Allgemeinen 2- bis 6-mal so schnell wie libjpeg. Auf anderen Systemen kann libjpeg-turbo dank seiner hochoptimierten Huffman-Codieroutine libjpeg noch deutlich übertreffen. In vielen Fällen reicht die Leistung von libjpeg-turbo an die proprietärer Hochgeschwindigkeits-JPEG-Codecs heran.

Quelle: <https://libjpeg-turbo.org/>

libjng (6b)

Diese Bibliothek wird zur Ausführung von JPEG-Decodierungsaufgaben verwendet.

Die Software wird gemäß den allgemeinen Geschäftsbedingungen der unten stehenden libjng-Lizenz bereitgestellt.

Quelle: <http://www.ijg.org/>

libpng (1.0.1)

libpng – DIE Referenzbibliothek zum Lesen, Anzeigen, Schreiben und Untersuchen von PNG-Bilddateien.

Diese Software wird gemäß den Geschäftsbedingungen der unten stehenden libpng-Lizenz bereitgestellt.

Quelle: <http://sourceforge.net/projects/libpng/files/>

libffi (3.2.1)

Compiler für Hochsprachen generieren Code, der bestimmten Konventionen entspricht. Diese Konventionen sind teilweise notwendig, um separates Compilieren zu ermöglichen. Eine solche Konvention ist die „Aufrufkonvention“. Die Aufrufkonvention ist eine Reihe von Annahmen des Compilers darüber, wo beim Einstieg in eine Funktion deren zugehörige Argumente zu finden sind. Eine Aufrufkonvention gibt auch an, wo der Rückgabewert für eine Funktion zu finden ist.

Quelle: <https://sourceware.org/libffi/>

libjansson (2.13.1)

Jansson ist eine C-Bibliothek zum Codieren, Decodieren und Bearbeiten von JSON-Daten. Ihre Hauptfunktionen und Designprinzipien lauten: einfache und intuitive API und Datenmodelle umfassende Dokumentation keine Abhängigkeit von anderen Bibliotheken vollständige Unicode-Unterstützung (UTF-8) umfassende Test-Suite

Quelle: <https://github.com/akheron/jansson>

libmicrohttpd (0.9.73)

GNU libmicrohttpd ist eine kleine C-Bibliothek, die die Ausführung eines HTTP-Servers als Teil einer anderen Anwendung erleichtern soll. GNU libmicrohttpd ist eine kostenlose Software und Teil des GNU-Projekts

Quelle: <https://www.gnu.org/software/libmicrohttpd/>

libupnp (1.6.10)

das tragbare SDK für UPnP-Geräte (libupnp) bietet Entwicklern eine API sowie Open-Source-Code zum Erstellen von Kontrollpunkten, Geräten und Bridges, die mit Version 1.0 der Spezifikation für Universal Plug and Play-Gerätearchitektur kompatibel sind und mehrere Betriebssysteme wie Linux, *BSD, Solaris und andere unterstützen.

Quelle: <https://pupnp.sourceforge.io/>

libuuid (1.3.0)

Diese Bibliothek ist kostenlos. Sie können sie gemäß den Bedingungen der geänderten BSD-Lizenz verteilen und/oder ändern.

Der vollständige Lizenztext ist in der Datei Documentation/licenses/COPYING.BSD-3 verfügbar.

Quelle: <https://sourceforge.net/projects/libuuid/>

libxml2 (2.9.12)

. Die Bibliothek libxml2 wird in AstroTV als Unterstützung für die Ausführung der NCL-Anwendung verwendet. Diese Bibliothek wurde für die GNOME-Software-Suite entwickelt und ist unter einer „MIT“-Lizenz verfügbar.

Quelle: <http://www.xmlsoft.org>

linux_kernel (4.19)

Der Linux-Kernel ist ein großteils kostenloser monolithischer, modularer, Multitasking-fähiger, Unix-ähnlicher Open-Source-Betriebssystemkernel [11]. Er wurde ursprünglich 1991 von Linus Torvalds für seinen i386-basierten PC entwickelt und kurz darauf bereits als Kernel für das GNU-Betriebssystem übernommen, das als kostenlose (libre) Alternative zu UNIX geschrieben wurde.

Quelle: <https://www.kernel.org/>

mbed TLS (2.26.0)

mbed TLS ist eine C-Bibliothek, die kryptografische Grundelemente, X.509-Zertifikatsmanipulation sowie die SSL/TLS- und DTLS-Protokolle implementiert. Dank ihres schlanken Codes ist sie für Embedded-Systeme geeignet.

Quelle: <https://github.com/ARMmbed/mbedtls>

ncurses (6.1)

Die ncurses-Bibliothek (new curses) ist eine kostenlose Software-Emulation von curses in System V Release 4.0 (SVr4) und mehr. Sie verwendet das Terminfo-Format, unterstützt Pads und Farben,

mehrere Hervorhebungs- und Formularzeichen sowie die Zuordnung von Funktionstasten und bietet alle anderen Verbesserungen von SVr4-curses gegenüber BSD-curses. SVr4-curses ist heute bekannter als X/Open Curses.

Quelle: <http://www.gnu.org/software/ncurses/>

nghttp2 (1.6.3)

nghttp2 ist eine Implementierung von HTTP/2 und seines Header-Komprimierungsalgorithmus HPACK in C

Quelle: <https://nghttp2.org/>

NTFS-3G (7.8)

NTFS-3G ist eine plattformübergreifende Open-Source-Implementierung des Microsoft Windows NTFS-Dateisystems mit Lese-/Schreibunterstützung. NTFS-3G verwendet oft die Dateisystem-Schnittstelle FUSE, sodass es auf vielen verschiedenen Betriebssystemen unverändert ausgeführt werden kann. Es kann unter Linux, FreeBSD, NetBSD, OpenSolaris, BeOS, QNX, WinCE, Nucleus, VxWorks, Haiku, MorphOS und MacOS X ausgeführt werden und ist entweder unter der GNU General Public License oder einer proprietären Lizenz lizenziert. Es handelt sich um eine Abspaltung von ntfsprogs und wird aktiv gewartet und weiterentwickelt. Diese Software wird gemäß den Bedingungen der unten stehenden NTFS-3G Read/Write Driver-Lizenz bereitgestellt.

Quelle: <http://www.tuxera.com>

openssl (1.1.1l)

OpenSSL ist eine Open-Source-Implementierung der SSL- und TLS-Protokolle. Die Core-Bibliothek (in der Programmiersprache C geschrieben) implementiert die grundlegenden kryptografischen Funktionen und bietet verschiedene Dienstprogrammfunktionen. Es sind Wrapper verfügbar, die die Verwendung der OpenSSL-Bibliothek in einer Vielzahl von Computersprachen ermöglichen.

Quelle: <http://www.openssl.org/>

pcre (8.45)

Die Bibliothek PCRE ist ein Satz von Funktionen, die den regulären Musterabgleich von Ausdrücken mithilfe derselben Syntax und Semantik wie Perl 5 implementieren. PCRE verfügt über eine eigene native API sowie eine Reihe von Wrapper-Funktionen, die der API mit regulären Ausdrücken POSIX entsprechen. Die PCRE-Bibliothek ist kostenlos, auch für die Erstellung proprietärer Software.

<https://www.pcre.org/>

procps (ps, top) (3.3.15)

procps ist ein Paket, das eine Reihe kleiner nützlicher Dienstprogramme enthält, die Informationen über Prozesse liefern, die das Dateisystem /proc verwenden.

Das Paket umfasst die Programme ps, top, vmstat, w, kill, free, slabtop und skill.

Quelle: <http://procps.sourceforge.net/index.html>

SQLite3 (3.36.0)

SQLite ist eine In-Process-Bibliothek, die eine eigenständige, server- und konfigurationslose SQL-Datenbank-Engine implementiert.

Diese Software wird gemäß den Bedingungen der unten stehenden SQLite3-Lizenz bereitgestellt.

Quelle: <http://www.sqlite.org/>

util-linux-ng (2.35.2)

Verschiedene Systemprogramme.

Quelle: <http://userweb.kernel.org/~kzak/util-linux-ng/>

wpa_supplicant (2,9)

wpa_supplicant ist ein WPA-Supplicant für Linux, BSD, MacOS X und Windows mit Unterstützung für WPA und WPA2 (IEEE 802.11i/RSN). Es eignet sich sowohl für Desktop-/Laptop-Computer als auch für Embedded-Systeme. Supplicant ist die IEEE 802.1X/WPA-Komponente, die in den Client-Stationen verwendet wird. Es implementiert Schlüsselaushandlung mit einem WPA-Authentifikator und steuert die Roaming- und IEEE 802.11-Authentifizierung/-Zuordnung des WLAN-Treibers.

Quelle: https://w1.fi/wpa_supplicant/

zlib (1.2.8)

die Komprimierungsbibliothek zlib bietet speicherresidente Komprimierungs- und Dekompressionsfunktionen, einschließlich Integritätsprüfungen der unkomprimierten Daten. Diese Software wird gemäß den Bedingungen der unten stehenden zlib-Lizenz bereitgestellt.

Quelle: <http://www.zlib.net/>

28. Haftungsausschluss bezüglich Diensten und Software von Drittanbietern

Von Dritten angebotene Dienste und Softwareprodukte können ohne Ankündigung geändert, ausgesetzt oder beendet werden. TP Vision trägt in solchen Situationen keinerlei Verantwortung.

Index

A			
Allgemeine Einstellungen	40	Fernseher registrieren	5
Anleitung	5	Fernseherdiagnose	5
Anschluss – Netzkabel	12	Fernsehername im Netzwerk	46
Antenne	13	Fotos, Videos und Musik	31
App-Sperre	43	G	
Audiosprache	43	Gamma	35
Aufstellungsort	37	Geräte anschließen	13
Ausschalt-Timer	41	Google Assistant	54
Autom. Uhrmodus	43	H	
Automatische	55	Häufige Einstellungen	34
Softwareaktualisierungen		HbbTV	39
B		HDMI	13
Betrachtungsabstand	11	HDMI – ARC	14
Bevorzugte Sender	26	HDMI – CEC	40
Bild ausgeschaltet	41	HDMI-Soundsystem	38
Bild, Farbe	34	I	
Bild, Helligkeit	34	Informationen zum Kontakt	5
Bild, Kontrast	34	Installieren von Sendern – Antenne	19
Bild, Lichtsensor	35	Installieren von Sendern – Kabel	19
Bild, Schärfe	34	Installieren von Sendern – Satellit	21
Bildeinstellung	34	Internetspeicher löschen	46
Bildformat	36	J	
Bildkontrastmenü	35	Jugendschutz	43
Bildkontrastmodus	35	K	
Bildschirmschoner-Einstellungen	40	Kindersicherung	43
Bildschirm Spiegelung	14	Kindersicherung, Code ändern	43
C		Kindersicherung, Code festlegen	43
CI-Karte	15	Konfiguration Geschäft	41
D		Kopfhörer	38
Datum	43	Kopfhöreranschluss	14
Dialogoptimierung	42	Kurzmenü	34
Digital Media Renderer – DMR	46	L	
Digitale Ausgaberegulierung	38	Lagern	48
Digitale Ausgangsverzögerung	38	Lieblingssender, Bearbeiten	25
Digitaler Audio-Ausgang – Optisch	14	Lieblingssender, Erstellen	25
Digitaler Ausgangsversatz	38	Lieblingssender, Senderbereich	26
Digitales Ausgabeformat	38	M	
Dynamic Contrast	35	Mauseinstellungen	40
Dynamischer Surround-Sound	36	Menü "Hilfe"	5
E		Menü für Audio-Ausgang	38
EasyLink 2.0	37	Menü für digitalen Ausgang	38
Eco, Lichtsensor	41	Menü für Netzwerkeinstellungen	46
Einschalten	12	Menü Ton	36
Einstellungen der USB-Tastatur	40	Menü Sprachen	43
Einstellungen zurücksetzen	42	Mit WiFi einschalten	46
Empfang	58	N	
Energiesparend	41	Netflix-Einstellungen	46
Equalizer	36	Netzwerk – Kabelgebunden	45
Erweiterte Bildeinstellungen	35	Netzwerk – Kabellos	45
Erweiterte Toneinstellungen	38	Netzwerkeinstellungen	45
Europäisches Umweltzeichen	57	Netzwerkeinstellungen anzeigen	46
F		Nutzungsbedingungen	46
Fehlerbehebung	60	Nutzungsende	57
Fernbedienung – Infrarotsensor	10		
Fernseher identifizieren	5		

O			USB-Stick	16
Ort	41			
P			V	
Philips TV Remote App	15		Verbindung für	14
Privatsphäreneinstellungen	46		Bildschirmspiegelung	
Probleme	60		Videokontrast	35
Programm entsperren	26		Videotext	27
Programme	19		W	
Q			WiFi	46
Quellenliste	18		Z	
R			Zeit	43
Reparieren	6		Zeitzone	43
S			Zuhause oder Geschäft	41
Satellit	13			
Scharfe Bilder,	35			
Rauschunterdrückung				
Schnelleinstellungen für Bild	36			
Seh- und Hörhilfen	42			
Seh- und Hörhilfen,	42			
Audiobeschreibung				
Seh- und Hörhilfen, Hörbehinderte	42			
Seh- und Hörhilfen, Kombin. Lautst.	42			
Seh- und Hörhilfen, Soundeffekte	42			
Seh- und Hörhilfen, Sprache	42			
Selbstdiagnose	5			
Sender sperren	26			
Sender, Sender umbenennen	25			
Sender, Senderfilter	25			
Senderliste	25			
Senderliste kopieren	22			
Senderoptionen	23			
Service-Center	6			
Sicherheit und Sorgfalt	65			
Sleeptimer	43			
Smart TV	48			
Software aktualisieren	55			
Software aktualisieren – Internet	55			
Software aktualisieren – Lokale	55			
Aktualisierungen				
Software aktualisieren – USB	55			
Software-Aktualisierungsverlauf	56			
anzeigen				
Softwareversion	55			
Sommerzeit	43			
Standby-Modus	12			
Statische IP	46			
Super Resolution	35			
Support	5			
T				
Text	27			
Ton, Autom. Lautstärkenivellierung	38			
Ton, Delta Lautstärke	38			
Toneinstellungen	36			
TV-Guide	29			
TV-Informationen	5			
TV-Lautsprecher	38			
U				
Uhr	43			
Umbenennen oder Ersetzen eines	18			
Gerätesymbols				
Untertitelsprache	43			



All registered and unregistered trademarks are property of their respective owners.
Specifications are subject to change without notice.

Philips and the Philips Shield Emblem are registered trademarks of Koninklijke Philips N.V. and are used under license.

This product has been manufactured and is sold under the responsibility of TP Vision Europe B.V., and TP Vision Europe B.V. is the warrantor in relation to this product.
2023 © TP Vision Europe B.V. All rights reserved.

www.philips.com/welcome

PHILIPS

Television

Quick Start Guide

6808 series

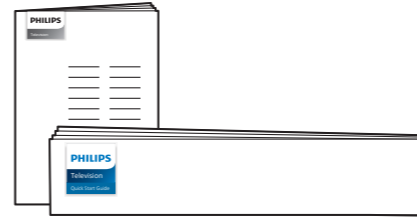
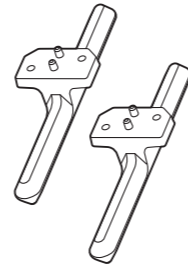
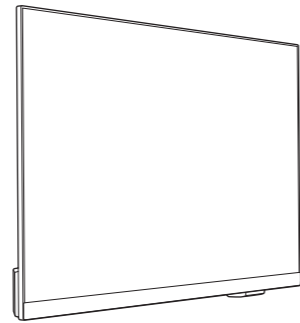

• 24"/32"/43" : x4

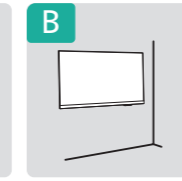
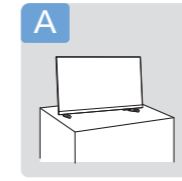

Register to find out more and get support
www.philips.com/TVsupport

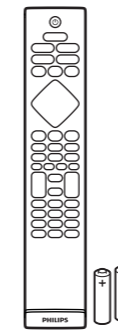
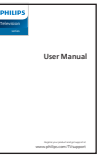
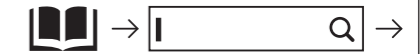

(EU)

(UK)

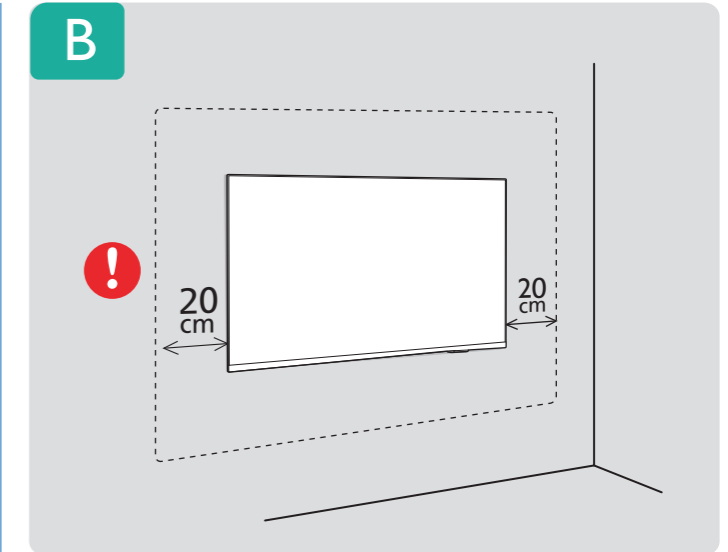
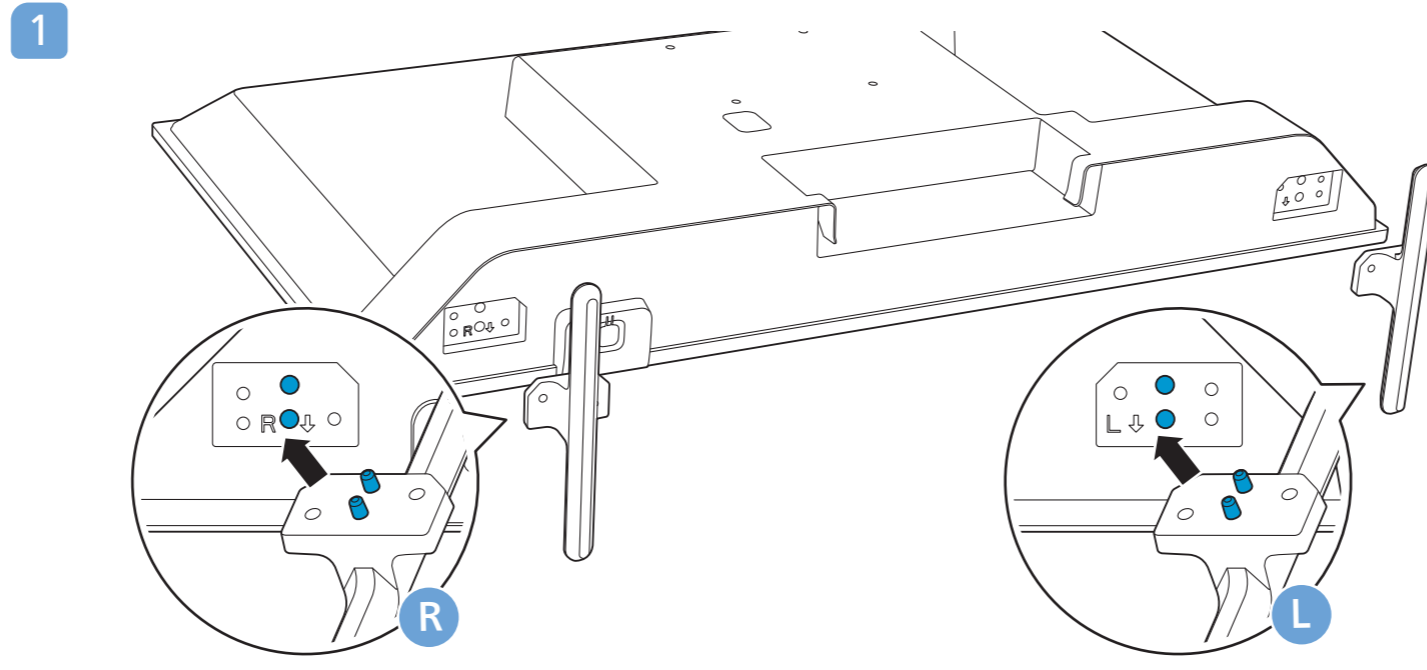
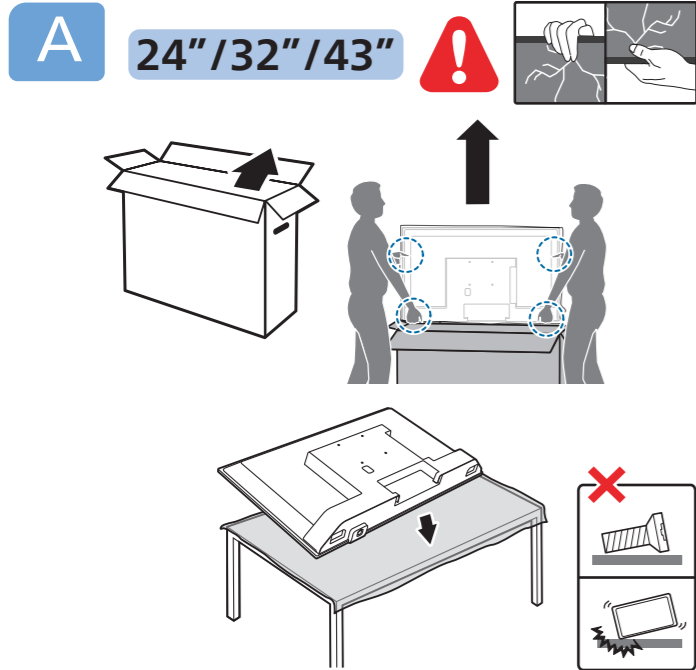
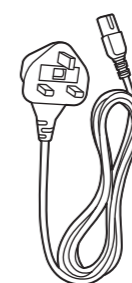
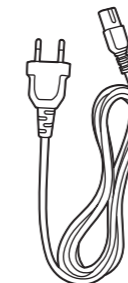

Wall Mount dimensions (x, y)

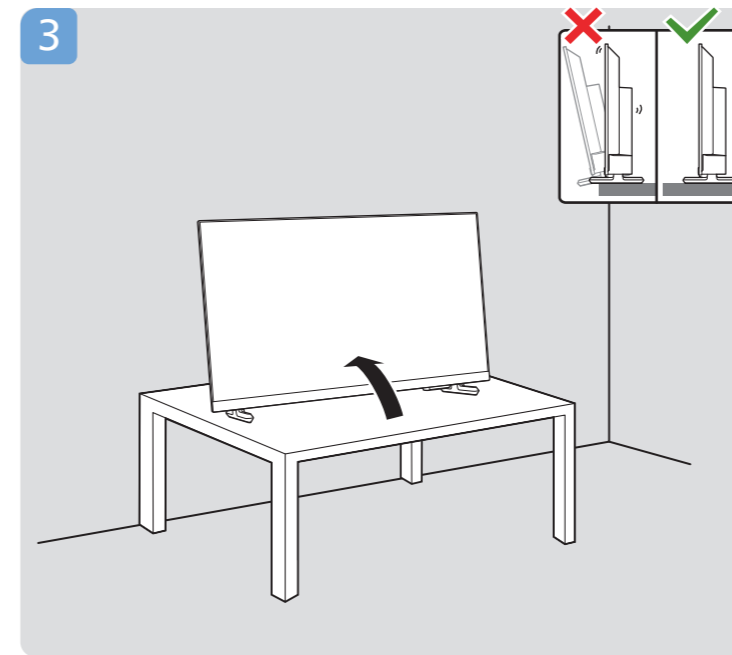
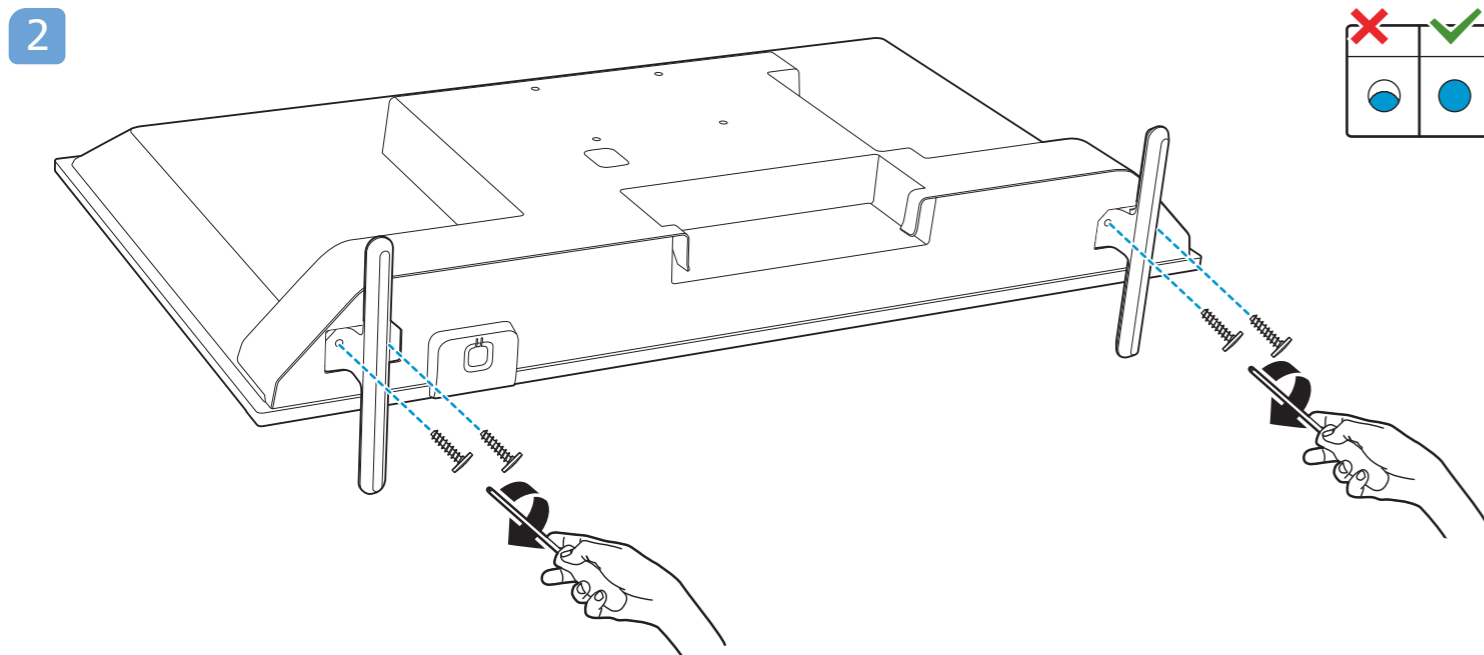

- 24" 75x75mm M4 (L: 8mm~10mm)
 60 cm
- 32" 100x100mm M4 (L: 8mm~10mm)
 80 cm
- 43" 100x100mm M6 (L: 8mm~10mm)
 108 cm

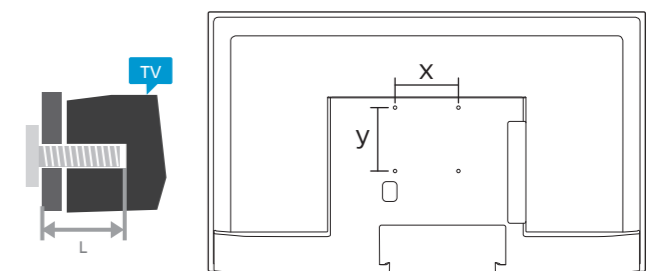



English Read the safety instructions.
Български Прочетете инструкциите за безопасност.
Čeština Přečtěte si bezpečnostní pokyny.
Hrvatski Pročitajte sigurnosne upute.
Dansk Læs sikkerhedsforskrifterne.
Deutsch Lesen Sie die Sicherheitshinweise.
Ελληνικά Διαβάστε τις οδηγίες ασφαλείας.
Eesti Lugege ohutusõudeid.
Español Lea las instrucciones de seguridad.

Français Lisez les consignes de sécurité.
Italiano Leggere le istruzioni di sicurezza.
Қазақша Қорғаныстық нұсқаулар.
Latviešu Izlasiet drošības norādījumus.
Lietuvių Perskaitykite saugos instrukcijas.
Magyar Olvassa el a biztonsági utasításokat.
Nederlands Lees de veiligheidsvoorschriften.
Norsk Les sikkerhetsforskriftene.
Polski Zapoznaj się z instrukcjami bezpieczeństwa.

Português Leia as instruções de segurança.
Română Citiți instrucțiunile de siguranță.
Русский Читайте инструкции по технике безопасности.
Srpski Pročitajte bezbednosna uputstva.
Slovenščina Preberite varnostna navodila.
Slovenský Prečítajte si bezpečnostné pokyny.
Suomi Lue turvaohjeet.
Svenska Läs säkerhetsinstruktionerna.
ภาษาไทย โปรดอ่านคำแนะนำด้านความปลอดภัย

Türkçe Güvenlik talimatlarını okuyun.
Українська Читайте інструкції з техніки безпеки.
العربية قراءة تعليمات السلامة.
עברית קראו את הוראות הבטיחות

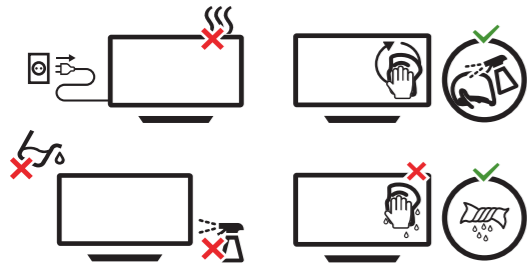

24"/32"

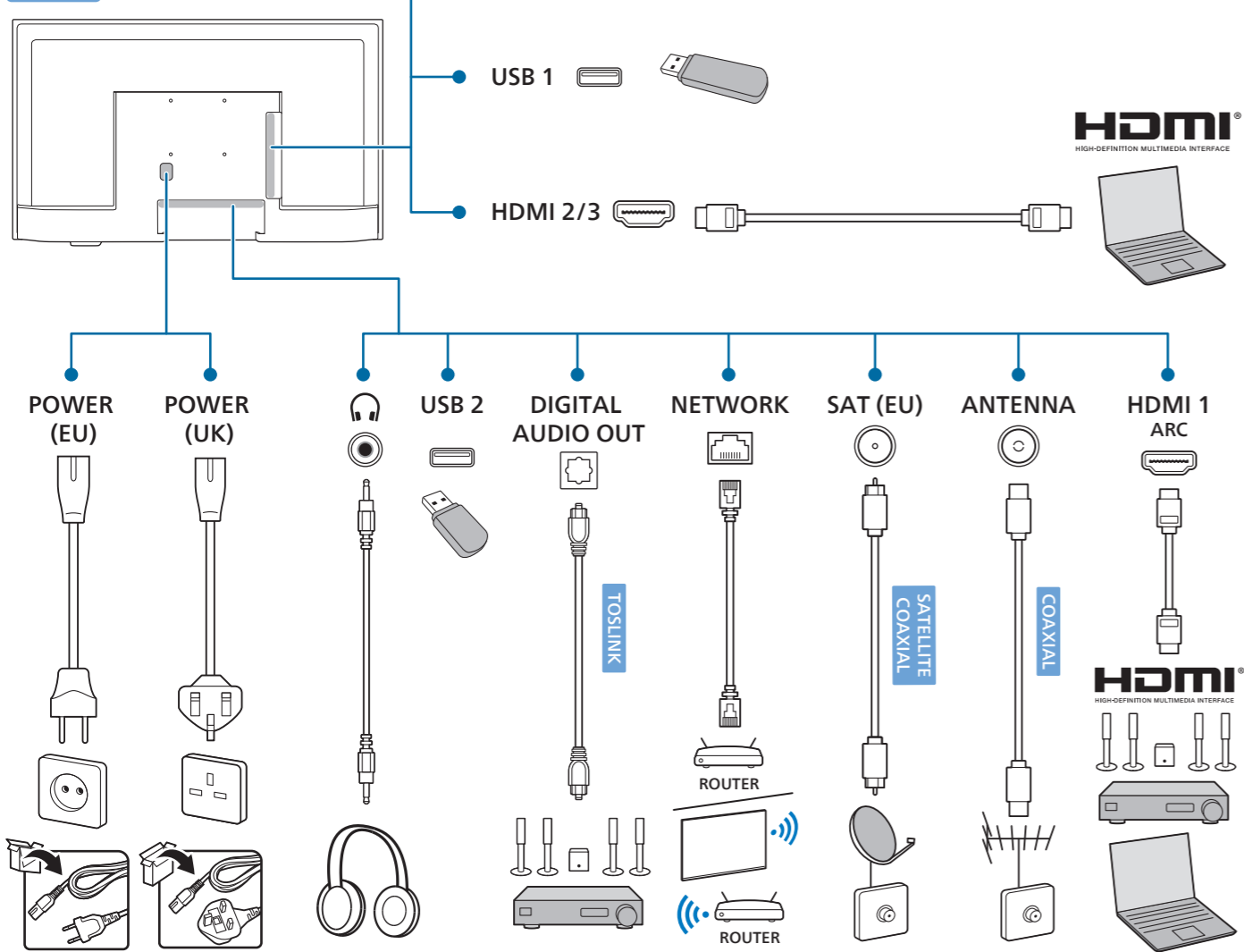

43"

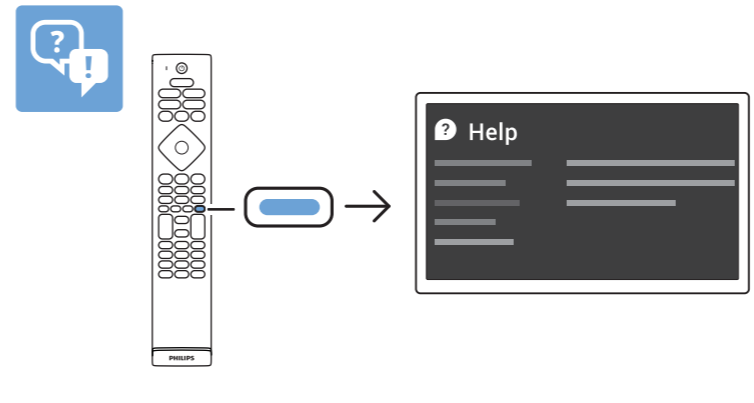
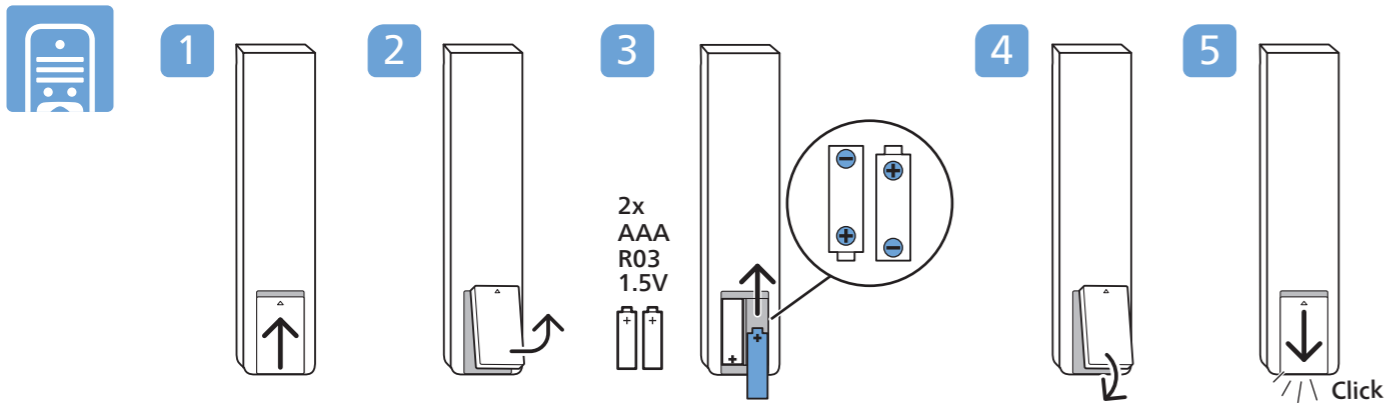
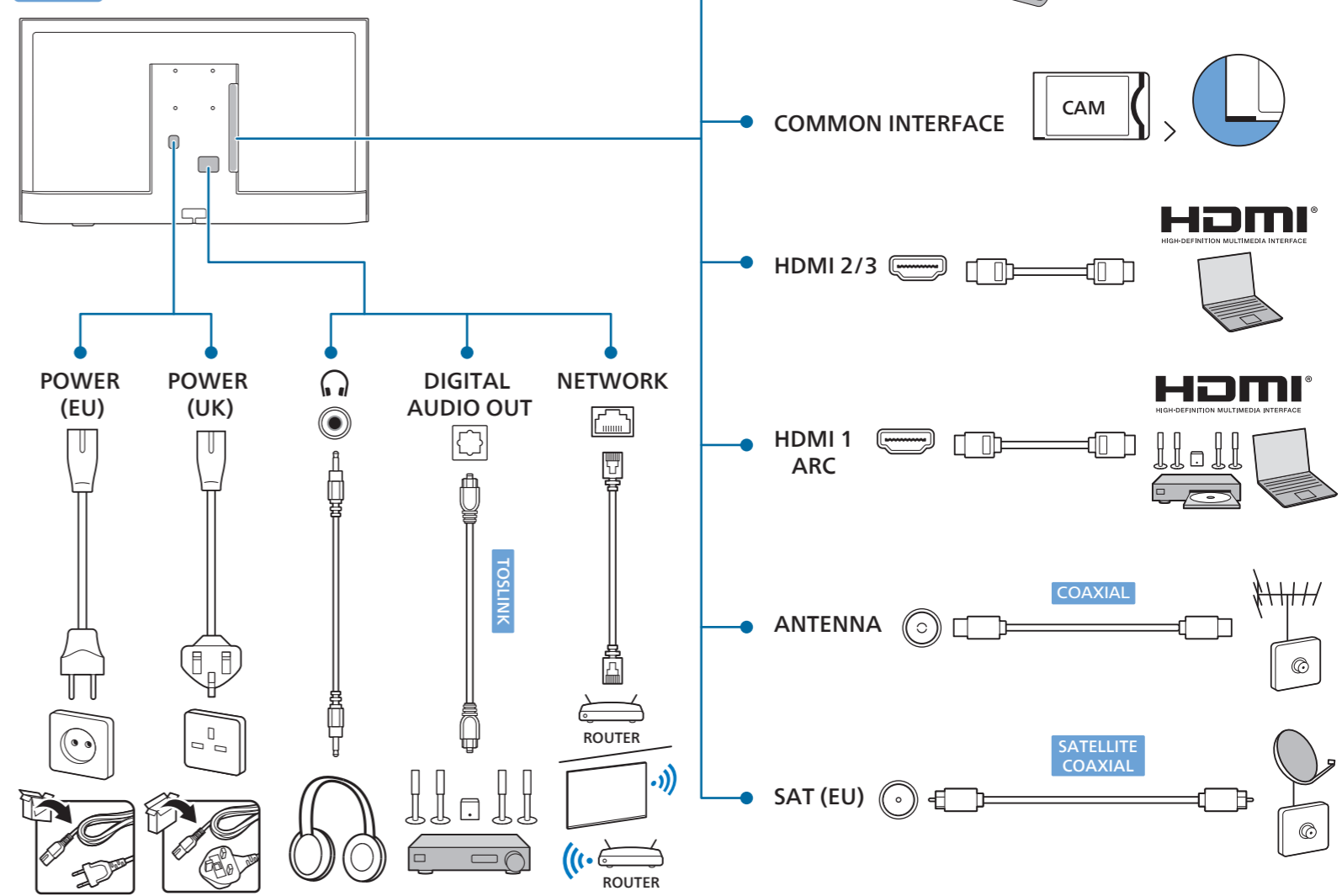

All registered and unregistered trademarks are property of their respective owners. Specifications are subject to change without notice. Philips and the Philips' shield emblem are trademarks of Koninklijke Philips N.V. and are used under license from Koninklijke Philips N.V. This product has been manufactured by and is sold under the responsibility of TP Vision Europe B.V., and TP Vision Europe B.V. is the warrantor in relation to this product. 2023 © TP Vision Europe B.V. All rights reserved. www.philips.com/welcome