

Infinity

H3103

- DE BEDIENUNGSANLEITUNG
- EN USER MANUAL
- FR MODE D'EMPLOI
- BG РЪКОВОДСТВО НА ПОТРЕБИТЕЛЯ
- HU HASZNÁLATI ÚTMUTATÓ
- RO MANUAL DE UTILIZARE
- CS NÁVOD K POUŽITÍ
- SL UPORABNIŠKI PRIROČNIK
- PL INSTRUKCJA OBSŁUGI
- RU РУКОВОДСТВО ПОЛЬЗОВАТЕЛЯ



Silk'n Infinity

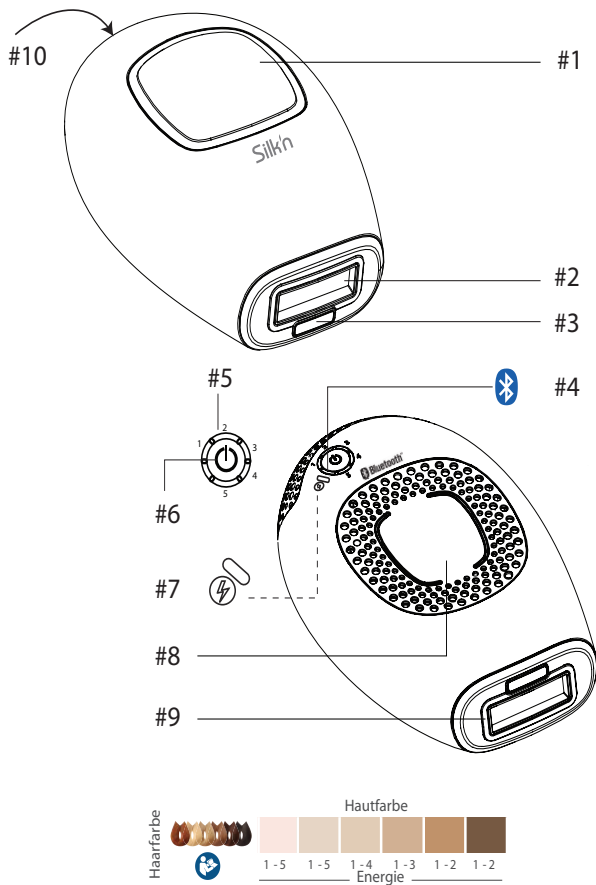

Inhaltsverzeichnis

1. Warnungen & Gegenanzeigen	2
2. Zeichenerklärung	11
3. Sicherheit mit Silk'n Infinity	12
4. Lernen Sie Ihren Silk'n Infinity kennen	13
5. Bedientasten und Einstellungen	14
6. Was Sie von Silk'n Infinity erwarten können	17
7. Mögliche Nebenwirkungen.....	18
8. Behandlungsplan.....	19
9. Legen Sie los!.....	21
10. Reinigung und Wartung	23
11. Verbinden Sie Ihren Silk'n Infinity mit Bluetooth	24
12. Fehlerbehebung	24
13. Kundenservice.....	25
14. Garantie	26
15. Entsorgung	26
16. Spezifikationen	27
17. Rechtlicher Hinweis	28

1. Warnungen & Gegenanzeigen



Eine Erklärung oder ein Ereignis, das auf eine mögliche oder drohende Gefahr, ein Problem oder eine andere unangenehme Situation bei der Verwendung des Geräts hinweist.



Elektrizität und Sicherheitswarnungen

Diese Bedienungsanleitung basierend auf den in der Europäischen Union gültigen Standards und Regeln. Im Ausland sind auch die länderspezifischen Richtlinien und Gesetze zu beachten. Lesen Sie vor der Verwendung alle Warnungen und Gegenanzeigen.

- ⦿ Achten Sie immer darauf, dass Ihre Hände trocken sind, bevor Sie die den Adapter an die Stromversorgung anschließen.
- ⦿ Das Gerät darf nicht in der Badewanne oder unter der Dusche verwendet werden.
- ⦿ Das Gerät von Wasser fernhalten! Stellen bzw. bewahren Sie das Gerät nicht an Orten auf, an denen es in eine Wanne, ein Waschbecken oder einen anderen Behälter, der mit Wasser gefüllt ist, fallen oder gestoßen werden kann oder darin abgestellt werden kann.

- Tauchen Sie Ihr Gerät oder einzelne Geräteteile niemals in Wasser.
- Wenn das Gerät mit Wasser in Berührung kommt, ziehen Sie sofort den Netzstecker, bevor Sie das Gerät berühren.
- Verwenden Sie den Adapter niemals, wenn sein Anschlusskabel oder der Stecker beschädigt sind, wenn er nicht richtig funktioniert oder wenn er in Wasser getaucht wurde. Stecken Sie in diesem Fall sofort den Netzadapter aus, bevor Sie das Gerät berühren. Wenn Sie den Netzstecker des Netzadapters nicht ziehen, kann ein Stromschlag die Folge sein!
- Das Gerät nicht in Umgebungen verwenden, in denen Explosionsrisiko herrscht. Das Gerät und alle Geräteteile fern von offenen Flammen und heißen Oberflächen halten.
- Lassen Sie das Gerät niemals unbeaufsichtigt, wenn es an die Stromversorgung angeschlossen ist. Der Netzadapter muss jederzeit zugänglich sein, so dass er im Notfall schnell und einfach von der Stromversorgung getrennt werden kann.

- ⦿ Das Gerät immer ausschalten und von der Stromversorgung trennen, wenn es nicht verwendet wird, wenn Sie das Gerät reinigen möchten oder im Falle einer Fehlfunktion.
- ⦿ Nie am Kabel ziehen, um den Netzadapter von der Steckdose zu entfernen. Immer am Netzadapter selbst ziehen.
- ⦿ Das Adapterkabel so platzieren, dass keine Stolpergefahr besteht.
- ⦿ Das Adapterkabel nicht knicken und nicht über scharfe Kanten legen.
- ⦿ Das Gerät von den Augen fernhalten. Das Gerät gibt möglicherweise gefährliche optische Strahlung ab. Schauen Sie nicht direkt in die Betriebslampe. Augenverletzungen können die Folge sein.
- ⦿ Veränderungen oder Modifikationen an diesem Gerät, die nicht ausdrücklich von der für die Einhaltung dieser Bestimmungen zuständigen Stelle genehmigt werden, können bewirken, dass der Benutzer das Gerät nicht mehr verwenden darf.

- Das Gerät nicht verwenden, wenn die Teile oder das Zubehör nicht vom Hersteller stammen, der in dieser Bedienungsanleitung angegeben ist, wenn das Gerät auf irgendeine Weise beschädigt ist, nicht ordnungsgemäß funktioniert oder wenn Sie Rauch sehen oder riechen. Verwenden Sie in diesen Fällen das Gerät nicht weiter und nehmen Sie Kontakt zum Kundenservice auf.
- Die Reparaturarbeiten dürfen nur von qualifiziertem Fachpersonal ausgeführt werden. Versuchen Sie nicht, Ihr Gerät zu modifizieren, zu öffnen oder zu reparieren. Sie könnten sich der Gefahr durch elektrische Einzelteile aussetzen und sich ernsthafte Schäden zufügen. Außerdem erlischt dadurch auch die Garantie.
- Der Hersteller übernimmt keine Haftung für Schäden oder Verletzungen, die auf eine unsachgemäße oder falsche Verwendung zurückzuführen sind.
- Kinder dürfen nicht mit dem Gerät oder mit Geräteteilen spielen.

- ⦿ Kinder dürfen nicht mit der Verpackung spielen. Sie können sich mit dem Verpackungsmaterial verletzen oder Kleinteile verschlucken und daran ersticken.
- ⦿ Nicht im Hausmüll entsorgen! Entsorgen Sie dieses elektrische Gerät (einschließlich Zubehör und Teile) gemäß den gesetzlichen Vorschriften an einem ausgewiesenen Recyclinghof für Elektrogeräte. Nähere Informationen finden Sie in Abschnitt 15. Entsorgung.



Gegenanzeigen

- ⦿ Die folgenden Personengruppen dürfen das Silk'n Infinity Gerät nicht verwenden: Kinder, Erwachsene mit eingeschränkten physischen, sensorischen oder psychischen Fähigkeiten und Personen, die über keine ausreichende Erfahrung im Umgang mit dem Gerät verfügen.
- ⦿ Silk'n Infinity ist nicht zur Anwendung durch alle Personengruppen geeignet. Die Haarentfernung durch Laser- oder intensive Impulslichtquellen kann bei manchen Personen zu verstärktem Haarwuchs führen. Den momentan zur Verfügung stehenden Daten zufolge stellen Frauen

aus dem Mittelmeerraum und aus Ost- und Südasien die Gruppe mit dem höchsten Risiko für eine solche Reaktion dar, wenn sie Behandlungen im Gesicht und am Hals durchführen.

- Silk'n Infinity ist nicht für die Verwendung an Kindern oder Tieren geeignet.

Nicht verwenden, wenn:

- Sie schwanger sind oder stillen.
- Eine Vorgeschichte einer überschießenden Narbenbildung besteht.
- Sie an Epilepsie leiden oder daran gelitten haben.
- Sie eine Erkrankung haben, die mit Fotosensibilität im Zusammenhang steht, wie zum Beispiel Porphyrie, polymorphe Lichtdermatose, Lichturtikaria, Lupus usw.
- Sie eine Vorgeschichte von Hautkrebs oder Körperstellen mit potenziellen bösartigen Hauttumoren haben.
- Sie eine Strahlen- oder Chemotherapie innerhalb der letzten drei Monate durchgeführt haben.
- Ihnen Ihr Arzt innerhalb der letzten 6 Monate Medikamente gegen eine Hauterkrankung verschrieben hat.

- ⊙ Sie eine andere Erkrankung haben, welche die Verwendung dieses Geräts aus Sicht Ihres Arztes unsicher machen würde.
- ⊙ Sie aufgrund von Krankheit oder anderen gesundheitlichen Problemen Hitze nicht richtig wahrnehmen können.

Diese Körperteile dürfen nicht behandelt werden:

- ⊙ Gebräunte Haut. Siehe Abschnitt 5.5. Sonnenbestrahlung.
- ⊙ An oder in der Nähe der Augen. Nur unterhalb der Wangenknochen anwenden.
- ⊙ Tätowierungen oder ein permanentes Make-Up, dunkelbraune oder schwarze Flecken (wie große Sommersprossen, Leberflecken oder Warzen), Brustwarzen, Genitalien oder Lippen dürfen nicht behandelt werden.
- ⊙ Bereiche mit Injektionsfüllungen oder Injektionstoxinen.
- ⊙ Ein Teil des Körpers hat eine Vorgeschichte von Herpesausbrüchen.
- ⊙ Aktive Hautausschläge, Schuppenflechte, Läsionen, offene Wunden oder Infektionen (Fieberbläschen) und krankhafte Hautzustände durch systemische Erkrankungen oder Stoffwechsel-erkrankungen

(zum Beispiel Diabetes) dürfen nicht behandelt werden.

- Bereiche, in denen Sie das Haar später wachsen lassen möchten. Die Ergebnisse sind dauerhaft.

Zusätzliche Warnungen

- Nehmen Sie vor der Behandlung jeglichen Schmuck ab.
- Reinigen Sie die Haut vor der Anwendung nie mit entflammenden Flüssigkeiten wie Alkohol (einschließlich Parfüms, Desinfektionsmitteln oder anderen alkoholhaltigen Substanzen) oder Aceton.
- Wählen Sie die Energieeinstellung sorgfältig aus. Sobald die Energiestufe erhöht wird, verbessern sich die Resultate der Haarentfernung, aber das Risiko von Nebenwirkungen und Komplikationen erhöht sich.
- Befolgen Sie bei der Auswahl der Energiestufen das Hautfarbendiagramm, um Verbrennungen, Blasenbildung oder Änderungen der Hautfarbe vorzubeugen (siehe das Diagramm auf der Vorderseite der Bedienungsanleitung).
- Testen Sie immer einen kleinen Bereich, bevor Sie einen bestimmten Körperteil behandeln.

- ⦿ Behandeln Sie dieselbe Hautfläche nicht mehr als einmal pro Sitzung.
- ⦿ Vermeiden Sie sich überschneidende Impulse oder Lücken, wenn Sie einen Bereich behandeln.
- ⦿ Verwenden Sie eine niedrigere Energiestufe, falls leichte Beschwerden auftreten.
- ⦿ Setzen Sie die behandelten Hautflächen nicht der Sonne aus und verwenden Sie die Energiestufen 2-5 nicht auf gebräunter Haut oder direkt nach dem Sonnenbad (auch bei Sonnenbänken und Sonnenstudios). Siehe Abschnitt 5.5. Sonnenbestrahlung.
- ⦿ Brechen Sie die Anwendung sofort ab, wenn Sie eine richtige Hautrötung erkennen oder wenn Ihre Haut Bläschen bildet oder brennt.
- ⦿ Brechen Sie die Anwendung sofort ab, wenn Sie Schmerzen haben.
- ⦿ Brechen Sie die Anwendung sofort ab, wenn die Haut oder das Gerät zu heiß werden.

2. Zeichenerklärung

	<p>Konformitätserklärung: Mit diesem Symbol gekennzeichnete Produkte entsprechen allen anwendbaren Richtlinien des Europäischen Wirtschaftsraums.</p> <p>Vereinfachte Konformitätserklärung: In Übereinstimmung mit Artikel 10(9) der EU-Konformitätserklärung, das Funkgerät des Typs Bluetooth LE ist konform mit EU-Richtlinie 2014/53/EU. Der vollständige Text der EU-Konformitätserklärung ist unter folgender Adresse verfügbar: https://silkn.eu/media/downloads/EU-Declaration-of-Conformity-Infinity-Fast.pdf</p>
	<p>Klasse II. Der Netzadapter ist durch eine doppelte Isolierung gegen Stromschlag geschützt.</p>
IP30	<p>Das Gerät ist gegen das Eindringen von Gegenständen mit einem Durchmesser von mehr als 2,5 mm (wie beispielsweise Finger) geschützt, um einen Stromschlag zu verhindern.</p>
	<p>Nicht in feuchter Umgebung verwenden.</p>
	<p>Nicht im Hausmüll entsorgen! Die EEAG-Richtlinie sieht vor, dass dieses elektrische Gerät (einschließlich allem Zubehör und Teilen) an einem ausgewiesenen Recyclinghof für Elektrogeräte entsorgt werden muss.</p>
	<p>Konform mit den technischen Richtlinien, die von der Eurasischen Zollunion vorgeschrieben sind.</p>

-  Dieses Gerät darf nicht in Gegenwart von entzündlichen Narkosegasgemischen oder mit Luft, Sauerstoff oder Stickstoff eingesetzt werden.

3. Sicherheit mit Silk'n Infinity

Bei Silk'n Infinity steht Sicherheit an erster Stelle. Die Enhanced Home Pulsed Light™ (HPL)-Technologie sorgt für optimale Sicherheit bei niedrigeren Energiestufen.

eHPL™ erzielt langfristige Ergebnisse bei der Haarentfernung bei einem Bruchteil der Energiestufe, die bei anderen auf Licht basierenden Geräten zur Haarentfernung zum Einsatz kommt. Die Technologie kombiniert 2 Energiequellen: galvanische Energie und optische Energie. Die galvanische Energie ermöglicht ein besseres Eindringen der optischen Energie in den Haarschaft, indem die Hautporen vorübergehend geweitet werden. Der Haarschaft absorbiert das Licht, deaktiviert den Haarfollikel und das Haarwachstum wird unterbunden.

Die niedrige Energie senkt das Risiko möglicher Schäden und Komplikationen und trägt zu Ihrer allgemeinen Sicherheit bei.

Silk'n Infinity schützt Ihre Haut

Lichtbasierte Haarentfernung ist für gebräunte Haut nicht geeignet. Silk'n Infinity hat einen integrierten Hautfarbensensor, der den Hautton der Behandlungsfläche misst und die Energiestufen gemäß dem Hautton aktiviert.

Die Behandlungsfläche, durch welche Lichtimpulse gesendet werden, wird innerhalb des Geräts ausgespart. Dadurch schützt Silk'n Infinity Ihre Haut, indem kein direkter Kontakt zwischen der Behandlungsfläche und der Haut besteht.

Silk'n Infinity schützt Ihre Augen

Silk'n Infinity verfügt über eine integrierte Sicherheitsfunktion zum Schutz der Augen. Das Gerät wurde so entworfen, dass der Lichtimpuls nicht ausgestoßen werden kann, wenn die Behandlungsfläche Luft ausgesetzt ist. Dank dieser Sicherheitsfunktion ist eine Behandlung nur möglich, wenn die Behandlungsfläche direkten Kontakt mit der Haut hat.

4. Lernen Sie Ihren Silk'n Infinity kennen

Silk'n Infinity es handelt sich um ein leistungsstarkes Elektrogerät, bei dessen Verwendung besonderes Augenmerk auf die Sicherheit gelegt werden sollte. **Es ist sehr wichtig, dass Sie die Bedienungsanleitung einschließlich Informationen zur Folgebehandlungen vor der Verwendung lesen und verstehen und sich streng danach richten.** Wir empfehlen Ihnen, sich vor jeder Behandlung noch einmal mit der Bedienungsanleitung vertraut zu machen.

DE

4.1. Packungsinhalt

Der Packungsinhalt variiert je nach gewählter Option.

Infinity -Artikel

- Silk'n Infinity Gerät
- Netzadapter
- Bedienungsanleitung
- Garantiekarte
- Aufbewahrungsetui

4.2. Gerätebeschreibung

Silk'n Infinity ist ein Gerät zur Haarentfernung mit eHPL™-Technologie für die Heimanwendung. Das Gerät verfügt über eine Behandlungsfläche und einen Impulsauslöser. Außerdem verfügt das Gerät über ein Elektrodenpaar, Basis und Touch für den Einsatz des galvanischen Stroms. Sehen Sie sich das Schaubild auf der Vorderseite der Bedienungsanleitung an, um die Position sämtlicher Bestandteile zu sehen.

1. Impulsauslöser
2. Behandlungsfläche
3. Hautfarbensensor
4. Bluetooth-Anzeigeleuchte
5. Anzeige der Energiestufe
6. Kontrolltaste
7. Bereit/Hautfarben-Warnanzeige
8. Basiselektrode
9. Touch-Elektrode
10. Netzadaptersockel

4.3. Anwendungszweck

Silk'n Infinity dient der Entfernung unerwünschter Haare. Das Gerät sorgt für eine langfristige oder dauerhafte Haarreduktion. Dauerhafte Haarreduktion ist als langfristige, stabile Reduktion der nach einem Behandlungsregime nachwachsenden Anzahl an Haaren definiert. Sie können das Gerät zur Entfernung unerwünschter Körperbehaarung verwenden. Für die Verwendung stellen Achseln, Bikinizone, Arme, Beine, Gesicht (unterhalb der Wangenknochen), Rücken, Schultern und Brust die idealen Körperstellen dar.

Silk'n Infinity ist kein medizinisches Gerät. Es ist ausschließlich für kosmetische Behandlungen bestimmt. Das Gerät ist nur für den privaten Gebrauch und nicht für kommerzielle oder therapeutische Zwecke geeignet.

Jede andere Verwendung als die in dieser Bedienungsanleitung beschriebene ist nicht zulässig.

5. Bedientasten und Einstellungen

5.1. Bedientasten

Sehen Sie sich das Schaubild auf der Vorderseite der Bedienungsanleitung an, um die Position sämtlicher Bestandteile zu sehen.

Taste	Aktion	Funktion / Modus
Kontrolltaste (#6)	Kurz drücken	Bei jedem Drücken wird die Energiestufe erhöht. Das Gerät startet standardmäßig bei Stufe 1. Durchlaufen Sie die Stufen, um zurück zu Stufe 1 zu gelangen.
Impulsauslöser (#1)	Kurz drücken	Löst einen Lichtimpuls aus.
Touch-Elektrode (#9)	Kurz drücken	Löst bei gleichzeitigem Drücken mit dem Impulsauslöser (#1) einen Lichtimpuls aus.
Anzeige der Energiestufe (grün) (#5)	Dauerhaft	Die Anzahl der Lichter verweist auf die Energiestufe.

Taste	Aktion	Funktion / Modus
Bereit/Hautfarben-Warnanzeige (grün) (#7)	Dauerhaft	Gerät ist betriebsbereit.
	Blinkt langsam	Es besteht guter Kontakt zur Haut.
	Blinkt schnell	Hautfarbe zu dunkel für eine sichere Verwendung. Es werden keine Impulse ausgelöst.
Bluetooth-Anzeigeleuchte (blau) (#4)	Blinkt	Bluetooth ist aktiv.

5.2. Hautfarbensensor

Eine auf Licht basierende Haarentfernung kann bei dunkleren Hauttypen zu Nebenwirkungen wie Verbrennungen, Blasen und zu einer Änderungen der Hautfarbe (Hyper- oder Hypopigmentation) führen. Silk'n Infinity verfügt über einen Hautfarbensensor, der Ihre Hautfarbe automatisch erkennt. Der Hautfarbensensor prüft Ihre Hautfarbe zu Beginn und gelegentlich auch während der Behandlung.

- i** Wenn Sie keinen Lichtimpuls sehen und die Bereit/Hautfarben-Warnanzeige (#7) schnell blinkt, weist dies darauf hin, dass Ihr Hautton wie vom Hautfarbensensor gemessen für eine sichere Verwendung zu dunkel ist. Versuchen Sie das Gerät an einem anderen Körperbereich zu verwenden.

5.3. Energiestufen

Die Energiestufe bestimmt die Intensität des auf Ihre Haut abgegebenen Lichtimpulses. Mit einer höheren Energiestufe werden auch die Ergebnisse der Haarentfernung besser, es steigt jedoch auch die Gefahr möglicher Nebenwirkungen und Komplikationen.

- Das Gerät bietet 5 Energiestufen von 1 (niedrigste Energiestufe) bis 5 (höchste Energiestufe), die durch 5 Anzeige der Energiestufe (#5) dargestellt werden.
- Wird das Gerät eingeschaltet, so ist automatisch die Energiestufe 1 eingestellt. Nur eine Energiestufenanzeige (#5) leuchtet auf.
- Um die Energiestufe zu wechseln, drücken Sie mehrmals hintereinander die Kontrolltaste (#6). Dadurch erhöht sich die Energiestufe von 1 auf 5. Sobald Sie Stufe 5 erreicht haben, drücken Sie erneut die Kontrolltaste (#6), um die Energiestufe von 5 auf 1 zu reduzieren.

5.4. Pulsen und Gleiten

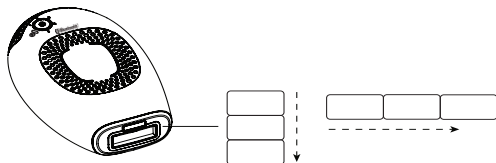

Pulsen ist die beste Technik, um bestimmte Stellen oder kleine Bereiche zu behandeln.

- Drücken Sie die Behandlungsfläche (#2) an Ihre Haut. Bearbeiten Sie eine Reihe nach der anderen (entweder waagrecht oder senkrecht, wie im Bild gezeigt). Beginnen Sie an einem Ende einer Reihe und machen Sie bis zum anderen Ende weiter.
- Die Behandlungsfläche (#2) erzeugt temporäre Druckstellen auf behandelten Stellen. Dadurch können Sie die Stellen sehen, die Sie bereits behandelt haben.
- Nach jedem Impuls die Behandlungsfläche (#2) an die nächste Stelle verschieben. Bearbeiten (Pulsen) Sie so Stück für Stück den zu behandelnden Bereich.
- Vermeiden Sie Lücken oder Überschneidungen bei der Anwendung des Geräts.

Gleiten ist die beste Technik, um größere Körperbereiche zu behandeln.

Drücken Sie die Behandlungsfläche (#2) fest an Ihre Haut und gleiten Sie langsam über Ihre Haut (entweder waagrecht oder senkrecht wie im Bild gezeigt). Achten Sie darauf, dass die Behandlungsfläche (#2) gleichmäßig und fest auf die Haut gedrückt wird.

- Bei niedrigeren Energiestufen benötigt das Gerät nur 1–1,5 Sekunden, um sich zwischen zwei Impulsen wieder aufzuladen. Dies erzeugt eine pausenlose Serie von Lichtblitzen.
- Führen Sie den Gleitvorgang bei einer Geschwindigkeit durch, die es Ihnen erlaubt, Lücken und Überschneidungen zu vermeiden.
- ⚠ Behandeln Sie dieselbe Hautfläche nicht mehr als einmal pro Sitzung.
- ⚠ Brechen Sie die Anwendung sofort ab, wenn Sie Schmerzen haben.

5.5. Sonnenbestrahlung

- Die niedrigste Energiestufe (1) wurde für eine sichere Verwendung selbst nach einem Sonnenbad entwickelt.
- Falls Sie die Energiestufen 2-5 verwenden, sollten Sie über einen Zeitraum von **4 Wochen vor und 2 Wochen nach** Ihrer Behandlung auf weitere Sonnenbäder verzichten, denn größere Menge an Melanin setzen die Haut einem höheren Risiko aus, wenn Sie eine auf Licht basierende Haarentfernungsmethode verwenden. Dies gilt für sämtliche Hauttypen, auch für diejenigen, die anscheinend nicht schnell braun werden.
- Wir empfehlen nach der Anwendung kein Sonnenbad. Sollten Sie nach der Anwendung dennoch in die Sonne gehen, sollten Sie einen Sonnenschutz SPF30 oder höher auf den behandelten Bereich auftragen. Schützen Sie den behandelten Bereich **2 Wochen** lang durch einen hohen Sonnenschutz.

5.6. Bestrahlung der Augen mit Impulslicht

- Auch wenn das Gerät zur Behandlung von Gesichtshaar verwendet werden kann, sollten Sie besonders vorsichtig vorgehen, um Augenkontakt zu vermeiden und das Gerät nur unterhalb der Wangenknochen verwenden.
- i Das Gerät gibt wiederholte Impulse nur dann ab, wenn es engen Hautkontakt hat und Sie das Gerät über die Haut bewegen.

6. Was Sie von Silk'n Infinity erwarten können

Folgende Punkte sind normal oder können während der Behandlung mit Silk'n Infinity auftreten:

- **Gebälsegeräusch:** Das Kühlgebläse erzeugt ein Geräusch, das dem eines Haartrockners ähnelt.
- **Plopp-Ton bei jedem Impuls:** Wenn ein Impuls von eHPL™-Licht ausgelöst wird, ist es normal, dass gleichzeitig mit dem Lichtblitz ein unterschwelliger Plopp-Ton zu hören ist.
- **Wärmegefühl und Kribbeln:** Bei jeder galvanischen Impulssequenz ist es normal, dass Sie ein leichtes Wärmegefühl und Kribbeln von der galvanischen Energie und Lichtenergie fühlen.
- **Leicht rote oder rosa Hautfarbe:** Während oder direkt nach der Behandlung ist es nicht ungewöhnlich, eine sehr leichte rosa Hautfärbung zu sehen. Dies ist für gewöhnlich besonders in der direkten Umgebung der Haare auffällig.



Brechen Sie die Anwendung sofort ab, wenn Sie eine richtige Hautrötung erkennen oder wenn Ihre Haut Bläschen bildet oder brennt.

7. Mögliche Nebenwirkungen

Wenn Silk'n Infinity gemäß dieser Anleitung verwendet wird, sind Komplikationen und Nebenwirkungen sehr unwahrscheinlich. Jedoch stellt jede kosmetische Behandlung, einschließlich derjenigen für den Einsatz zu Hause, ein gewisses Risiko dar. Deshalb ist es wichtig, dass Sie die Risiken und Komplikationen verstehen und akzeptieren, die bei Haarentfernungssystemen auf Impulslichtbasis für den häuslichen Gebrauch auftreten können.

Leichte Hautbeschwerden

Die Haarentfernung durch Impulslicht (Home Pulsed Light) ist allgemein gut verträglich. Dennoch können bei manchen Nutzern während der Anwendung leichtere Beschwerden auftreten. Diese lassen sich am ehesten als leicht brennendes Gefühl auf den behandelten Hautstellen beschreiben. Das brennende Gefühl kann während oder bis nach der Behandlung anhalten.

Das heißt, Sie sollten das Gerät auf einer niedrigeren Energiestufe verwenden. Wenn auch das nicht hilft, stellen Sie die Verwendung des Geräts ein.

Rötung der Haut

Direkt oder innerhalb von 24 Stunden nach Verwendung des Geräts können Hautrötungen auftreten. Normalerweise klingen die Rötungen innerhalb von 24 Stunden wieder ab.

Gehen Sie zu Ihrem Hausarzt, falls die Rötungen nicht innerhalb von 2 bis 3 Tagen abklingen sollten.

Stellen Sie sicher, dass Sie die Energiestufe verwenden, bei der Sie sich wohl fühlen und die für Ihre Hautfarbe geeignet ist.

Erhöhte Hautempfindlichkeit

Die Haut der behandelten Fläche ist empfindlicher, sodass Trockenheit oder Abschuppung der Haut auftreten kann.

Pigmentänderungen



Das Gerät wirkt auf den Haarschaft, insb. auf die pigmentierten Zellen im Haarfollikel und auf den Haarfollikel selbst. Dennoch besteht das Risiko einer vorübergehenden Hyperpigmentierung (vermehrte Pigmente oder braune Verfärbung) oder Hypopigmentierung (Aufhellung) der umgebenden Hautareale. Bei Personen mit dunklerem Hauttyp oder stark gebräunter Haut besteht ein erhöhtes Risiko für Änderungen der Hautpigmentierung. Normalerweise treten Verfärbungen oder Änderungen der Hautpigmentierung nur temporär auf, dauerhafte Hyper- oder Hypopigmentierung kommt selten vor.

Übermäßige Rötung und Schwellung

In seltenen Fällen kann es zu sehr starken Hautrötungen und Schwellungen kommen. Dies kommt eher an empfindlichen Körperstellen vor. Die Rötung und die Schwellungen sollten innerhalb von 2 bis 7 Tagen abklingen und mit häufigen Eisanwendungen behandelt werden. Eine schonende Reinigung ist ok, verzichten Sie jedoch auf Sonnenbäder.

Bläschen oder Verbrennungen

Kühlen Sie die betroffene Stelle und tragen Sie eine Verbrennungssalbe auf. Warten Sie vor einer weiteren Anwendung, bis die Haut komplett verheilt ist, und verwenden Sie eine niedrigere Energiestufe. **Wenden Sie sich an Ihren Hausarzt, wenn der Normalzustand der Haut nach 3 Tagen noch nicht wiederhergestellt ist.**

-  Beenden Sie die Anwendung sofort, wenn diese Nebenwirkungen schwerer sind.
-  Suchen Sie Ihren Arzt auf, falls die Nebenwirkungen nicht innerhalb von 2 bis 3 Tagen abgeklungen sind.

8. Behandlungsplan

Ein normaler, vollständiger Haarwuchszyklus kann 18–24 Monate dauern. Währenddessen sind möglicherweise mehrfache Behandlungseinheiten mit Silk'n Infinity erforderlich, um eine dauerhafte Haarentfernung zu erreichen.

Die Wirksamkeit der Haarentfernung variiert von Mensch zu Mensch je nach Körperfläche, Haarfarbe und Verwendungsart des Geräts.

Normaler Haarentfernungsplan während eines vollständigen Haarwuchszyklus:

- **Behandlungen 1-4:** Planen Sie zwei Wochen Pause zwischen den Behandlungen ein.
- **Behandlungen 5-7:** Planen Sie vier Wochen Pause zwischen den Behandlungen ein.
- **Behandlungen 8 +:** Führen Sie die Behandlung wie erforderlich durch, bis die gewünschten Resultate erreicht werden.

Zu erwartende Behandlungsergebnisse bei der Haarentfernung

Fitzpatrick hauttyp ¹	Haarfarbe	Lichtfluenz [J/cm ²]	Körperbereich ² körperbereich ²	Durchschnittliche Anzahl an Behandlungen ¹	% Haarreduktion
I-IV	Dunkel blond bis braun	2,5–4	Ober- oder Unterschenkel	Sitzungen 10-12, ca. vier Wochen Abstand	60%
			Arme		50%
			Bikinizone		60%
			Achselhöhle		55%
I-IV	Braun bis schwarz	2,5–4	Ober- oder Unterschenkel	Sitzungen 8-10, ca. vier Wochen Abstand	70%
			Arme		60%
			Bikinizone		70%
			Achselhöhle		65%

1. Die individuellen Resultate hängen vom Haartyp und von biologischen Faktoren ab, die evtl. Einfluss auf den Haarwuchs haben. Einige Anwender sprechen evtl. schneller oder langsamer als nach der im Durchschnitt notwendigen Anzahl an Behandlungen auf die Behandlung an.

2. Eine dauerhafte Haarentfernung kann bei einer einzelnen oder zwei Sitzungen nicht erwartet werden. Die Dauer der Ruhephase der Haarfollikel hängt auch vom Körperbereich ab.

9. Legen Sie los!

9.1. Gerät anschließen

1. Entnehmen Sie das Gerät und die anderen Komponenten der Verpackung.
2. Stecken Sie den Netzadapter in dem Netzadaptersockel (#10) und verbinden Sie ihn mit der Stromversorgung. Alle Anzeigen der Energiestufe (#5) gehen wiederholt an und aus.

9.2. Einen kleinen Bereich testen

Es ist wichtig, für jeden Körperbereich, den Sie behandeln möchten, einen Test durchzuführen. Bei diesem Test wird überprüft, ob die Hautfarbe für die Behandlung geeignet ist und Sie können herausfinden, welche Energiestufe für den Behandlungsbereich für Sie die richtige ist. Die Hautfarbe und die Energiestufe können sich abhängig vom Behandlungsbereich unterscheiden.

1. Um einen Bereichstest durchzuführen, befolgen Sie die Schritte 1-5 und 7-9 im nächsten Abschnitt.
2. Fahren Sie mit dem Testen bei erhöhten Energiestufen fort, bis Sie die höchste Stufe erreicht haben, die Ihnen noch angenehm erscheint. Falls innerhalb von einer Stunde keine Nebenwirkungen auftreten sollten, können Sie mit der gesamten Behandlung bei dieser Energiestufe beginnen.
3. Wiederholen Sie den Bereichstest für jeden Bereich, den Sie behandeln möchten.

9.3. Behandlungsschritte

1. Nehmen Sie vor der Behandlung jeglichen Schmuck ab.
2. Vor der Behandlung sollte die Haut rasiert, sauber, trocken und frei von jeglichen Pudern, Antiperspirantien oder Deodorants sein. **Die Haare dürfen nicht mit Wachs entfernt, herausgerissen oder mit einer Pinzette herausgezupft werden.**
3. Decken Sie Tätowierungen, Muttermale, Warzen und andere Flecken auf der Haut ab, die nicht behandelt werden sollten. Verwenden Sie dazu ein Material, das kein Licht aufnimmt, wie beispielsweise ein weißes Tuch oder ein weißes Pflaster.

4. Drücken Sie die Kontrolltaste (#6). Das Gerät schaltet sich ein, die Energieanzeige für die Energiestufe 1 (#5) leuchtet auf und ein Gebläseton ertönt.
5. Ungefähr 1 Sekunde nach dem Drücken der Kontrolltaste leuchtet die Bereit/Hautfarben-Warnanzeige (#7) (grün). Das Gerät ist jetzt auf der niedrigsten Energiestufe betriebsbereit und der erste Lichtimpuls kann ausgelöst werden. Beginnen Sie die erste Behandlung immer bei Energiestufe 1.
6. Wählen Sie die Energiestufe, die für Sie angenehm ist.
7. Stellen Sie die Behandlungsfläche (#2) auf der Haut ab und drücken Sie den Impulsauslöser (#1), um den Impuls zu übertragen. Stellen Sie sicher, dass Ihre Hand die Basiselektrode zusammen mit dem Impulsauslöser (#1) berührt.

i Wenn Ihre Hand keinen Kontakt zur Basiselektrode (#8) hat, wird kein galvanischer Strom übertragen.
8. Drücken Sie den Impulsauslöser (#1).
 - Das Gerät bestimmt zuerst Ihre Hautfarbe. Wenn die Haut hell genug für eine sichere Anwendung ist, aktiviert das Gerät den galvanischen Strom. Sie können ein leichtes Kribbeln verspüren. Das ist vollkommen normal. Durch die galvanische Behandlung werden die Poren geweitet, wodurch bessere Ergebnisse erzielt werden.
 - Gleich anschließend stößt das Gerät einen Impuls auf die Haut aus und die Bereit/Hautfarben-Warnanzeige (#7) schaltet aus. Sie sehen ein helles Blitzlicht und hören gleichzeitig einen Plopp-Ton, der für das Gerät vollkommen normal ist. Sie werden eine sanfte Wärme und ein leichtes Kribbeln fühlen. Das Gerät lädt sich für den nächsten Impuls sofort selbst wieder auf.
 - Nach ein paar Sekunden, sobald das Gerät bereit ist erneut zu blinken, schaltet sich die Bereit/Hautfarben-Warnanzeige (#7) ein. Die Anzeigeleuchte beginnt zu blinken, wenn sie an die Haut gedrückt wird.
9. Entfernen Sie die Behandlungsfläche (#2) vom behandelten Hautbereich.
10. Treffen Sie die Wahl, ob Sie den zu behandelnden Bereich durch **Gleiten** oder durch **Pulsen** behandeln möchten (siehe Abschnitt 5.4. Pulsen und Gleiten).
 - Wenn Sie sich für **Pulsen** entschieden haben, platzieren Sie die Behandlungsfläche (#2) nacheinander auf einem angrenzenden Hautbereich und lösen Sie einen Impuls aus.

- Wenn Sie sich für **Gleiten** entschieden haben, halten Sie den Impulsauslöser (**#1**) durchgehend auf der Haut und lassen Sie das Gerät langsam über den Behandlungsbereich gleiten.

11. Wiederholen Sie das **Pulsen** oder **Gleiten**, bis Sie den gesamten gewünschten Bereich behandelt haben.



Versuchen Sie Lücken oder Überschneidungen zu vermeiden.



Brechen Sie die Anwendung sofort ab, falls Ihre Haut Bläschen bildet oder brennt.

12. Sobald die Behandlung abgeschlossen ist, halten Sie die Kontrolltaste (**#6**) lange gedrückt, um das Gerät auszuschalten. Merken Sie sich die letzte Energiestufe, die Sie verwendet haben, da das Gerät immer bei Energiestufe 1 startet.
13. Trennen Sie den Netzadapter von der Stromversorgung, reinigen Sie das Gerät und lagern Sie es an einem sicheren Ort (siehe Abschnitt 10. Reinigung und Wartung).
14. Es wird empfohlen, nach der Behandlung eine Körperlotion auf den behandelten Bereich aufzutragen, damit sich die Haut schneller erholt.

10. Reinigung und Wartung



Trennen Sie das Gerät von der Stromversorgung.



Zur Reinigung das Gerät einschließlich der Behandlungsfläche (**#2**) mit einem sauberen, trockenen Tuch abwischen. Verwenden Sie niemals Aceton oder andere Scheuermittel, denn diese könnten Ihr Gerät beschädigen.



Wir empfehlen, das Gerät nach der Reinigung in der Originalverpackung und fern von Wasser aufzubewahren.



Tauchen Sie Ihr Gerät oder einzelne Geräteteile niemals in Wasser.

11. Verbinden Sie Ihren Silk'n Infinity mit Bluetooth

Silk'n Haarentfernungs-App herunterladen

Die kostenlose Silk'n-App für die Haarentfernung unterstützt Sie bei jedem Schritt mit Ihren Silk'n-Haarentfernungsgeräten, erstellt Ihren persönlichen Behandlungsplan, hilft Ihnen bei der Auswahl der sichersten und besten Anwendung und stellt sicher, dass Sie den gesamten Behandlungsplan befolgen, um optimale Ergebnisse zu erzielen.

Als Eigentümer eines Silk'n Infinity steht Ihnen auch eine Bluetooth-Verbindung zur Verfügung. Laden Sie die App herunter und befolgen Sie die Anweisungen für die Registrierung und die Kopplung mit Bluetooth.

Für den kostenlosen Download der Silk'n-Haarentfernungs-App, scannen Sie:



12. Fehlerbehebung

Die Reparaturarbeiten dürfen nur von qualifiziertem Fachpersonal ausgeführt werden. Versuchen Sie nicht, Ihr Gerät zu modifizieren, zu öffnen oder zu reparieren. Sie könnten sich der Gefahr durch elektrische Einzelteile aussetzen und sich ernsthafte Schäden zufügen. Außerdem erlischt dadurch auch die Garantie.

Problem	Überprüfungen
Mein Gerät lässt sich nicht einschalten.	Überprüfen Sie Folgendes: <ul style="list-style-type: none">• Der Netzadapter ist sachgemäß mit dem Gerät verbunden und ist an eine Stromversorgung angeschlossen.
Beim Drücken des Impulsauslösers (#1) wird kein galvanischer Impuls ausgelöst.	Stellen Sie sicher, dass Ihre Hand die Basiselektrode berührt, wenn Sie den Impulsauslöser (#1) drücken. Damit galvanischer Strom fließen kann, muss der galvanische Stromkreis durch gleichzeitiges Drücken des Impulsauslösers (#1) und der Elektrode (#9) geschlossen werden, damit Ihre Haut effizient behandelt wird.

Problem	Überprüfungen
Beim Drücken des Impulsauslösers (#1) wird kein Lichtimpuls ausgelöst.	<p>Überprüfen Sie Folgendes:</p> <ul style="list-style-type: none"> Die grüne Bereit/Hautfarben-Warnanzeige (#7) blinkt langsam. Dies weist darauf hin, dass guter Kontakt zur Haut besteht. Die Behandlungsfläche (#2) wird gleichmäßig und fest auf die Haut gedrückt. Aus Sicherheitsgründen löst der Impulsauslöser (#1) nur dann einen Impuls aus, wenn die Behandlungsfläche (#2) fest auf die Haut gedrückt wird. <p>Wenn die Bereit/Hautfarben-Warnanzeige (#7) schnell blinkt, weist dies darauf hin, dass Ihr Hautton wie vom Hautfarbensensor gemessen für eine sichere Verwendung zu dunkel ist. Versuchen Sie das Gerät an einem anderen Körperbereich zu verwenden oder kontaktieren Sie den Silk'n-Kundenservice.</p>
Eines oder mehrere Anzeigen leuchten dauerhaft.	Das Gerät hat nicht richtig funktioniert. Trennen Sie das Gerät von der Stromversorgung und machen Sie einen Neustart. Wenn das Problem weiterhin besteht, kontaktieren Sie den Kundenservice.
Das Gerät arbeitet nicht mehr und ist im Standby-Modus.	Betätigen Sie die Kontrolltaste (#6) erneut, um das Gerät zu starten.

13. Kundenservice

Auf unserer Internetseite finden Sie weitere Informationen: www.silkn.eu. Sie können diese Bedienungsanleitung auch als PDF von unserer Internetseite herunterladen. Kontaktieren Sie den Kundenservice von Silk'n um unvorhergesehenes Verhalten oder Ereignisse oder andere Probleme mit Ihrem Gerät zu melden. Unsere Kontaktdaten:

Land	Servicenummer	E-Mail
Belgien	0800-29316	serviceconsommateurbe@silkn.eu
Frankreich	0891-655557	serviceconsommateurfr@silkn.eu
Deutschland	089 51 23 44 23	kundenservicede@silkn.eu
Italien	+31(0)180-330550	servizioclientiit@silkn.eu
Niederlande	0900-2502217	klantenservicenl@silkn.eu
Spanien	900823302	servicioalcliente@silkn.eu

Land	Servicenummer	E-Mail
UK	0906-2130009	customercareuk@silkn.eu
Andere Länder	+31 (0)180-330 550	info@silkn.eu

14. Garantie

Sehen Sie auf Ihrer Silk'n- Garantiekarte nach.

15. Entsorgung



Vor dem Entsorgen die Verpackung nach Materialien trennen. Kartonage und Karton mit recyceltem Papier und das Verpackungsmaterial mit dem geeigneten Sammeldienst entsorgen.



(Gültig für die Europäische Union und andere europäische Länder mit getrennten Sammelsystemen für recycelbare Materialien.) WEEE-Nr. DE 31619958. **Alte Geräte dürfen nicht im Haushaltsmüll entsorgt werden!** Sollte das Gerät irgendwann nicht mehr funktionieren, **entsorgen Sie das Gerät gemäß den Vorschriften in Ihrer Stadt oder Ihrem Land.** Dadurch wird sichergestellt, dass alte Geräte auf professionelle Weise recycelt werden und keine negativen Konsequenzen für die Umwelt entstehen. Aus diesem Grund sind elektrische Geräte mit dem hier abgebildeten Symbol versehen.

*Produkte, die mit Cd = Kadmium, Hg = Quecksilber, Pb = Blei gekennzeichnet sind.

16. Spezifikationen

Modell	H3103
Galvanisch	70-400 Mikroampere (μA)
Feldgröße	0,9 cm x 3 cm [2,7 cm ²]
Technologie	Enhanced Home Pulsed Light™
Maximale Energiestufe	Max 4 J/cm ²
Wellenlänge	520-1200 nm
Impulslicht-Dauer	500-800 μs
Betriebsmodus	Dauerbetrieb
Betrieb und Sicherheit	Der Hauttonsensor gewährleistet eine sichere Verwendung nur auf hierfür geeigneten Hauttypen
Wiederholungsfrequenz:	1,0 Hz maximal
Systemgewicht	225gr
Transport und Lagerung zwischen den Nutzungen und Lagerbedingungen	Temperatur: - 40 ° bis +70 °C Relative Feuchtigkeit: 10% bis 90% Atmosphärischer Druck: 500 - 1060 hPa
Betriebsbedingungen	Temperatur: 10° - 30°C Relative Feuchtigkeit: 30% bis 75% Atmosphärischer Druck: 700 - 1060 hPa
Zeit von Mindest-Lagerungstemperatur zwischen Anwendungen bis zur Mindest-Betriebstemperatur bei einer Umgebungstemperatur von 20 °C.	30 Minuten
Zeit von maximaler Lagerungstemperatur zwischen Anwendungen bis zur maximalen Betriebstemperatur bei einer Umgebungstemperatur von 20 °C.	30 Minuten
Schutz vor Stromschlag	Klasse II medizinisches Gerät Anwendungsteil vom Typ BF
Netzadapter	KSA-60B-200300D5
	Eingang: 100-240 V; 50-60 Hz; 1,8 A Ausgang: 20 Vdc; 3 A

Impulsparameter (Sekunden)	Energiestufe 1: 0,5
	Energiestufe 2: 0,7
	Energiestufe 3: 0,9
	Energiestufe 4: 1,0
	Energiestufe 5: 1,3
Bluetooth LE	
Betriebsfrequenz:	2.402 MHz ~ 2.480 MHz
Transmitterleistung:	Unter 3 mW

17. Rechtlicher Hinweis

Copyright 2023 © Silk'n Beauty Ltd. Alle Rechte vorbehalten.

Home Skinovations Ltd behält sich das Recht vor, Änderungen an seinen Produkten oder Spezifikationen zur Verbesserung von Leistung, Betriebssicherheit oder Herstellbarkeit vorzunehmen. Durch Home Skinovations Ltd. bereitgestellte Informationen werden zum Zeitpunkt der Veröffentlichung als korrekt und verlässlich angesehen. Die Home Skinovations Ltd übernimmt allerdings keine Verantwortung für deren Verwendung. Es wird weder stillschweigend noch anderweitig unter einem Patent oder unter Patentrechten der Home Skinovations Ltd eine Lizenz eingeräumt. Kein Teil dieses Dokuments darf in irgendeiner Form oder mit irgendwelchen elektronischen oder mechanischen Mitteln für irgendwelche Zwecke ohne ausdrückliche schriftliche Genehmigung der Home Skinovations Ltd reproduziert oder übertragen werden. Änderungen der Daten ohne Vorankündigung sind vorbehalten. Silk'n Beauty Ltd. verfügt über Patente sowie anhängige Patentanmeldungen, Handelsmarken, Urheberrechte oder sonstige Rechte geistigen Eigentums an Dingen, welche Gegenstand dieses Dokumentes sind. Die Bereitstellung dieses Dokumentes gibt Ihnen keinerlei Lizenzrechte für diese Patente, Handelsmarken, Urheberrechte oder sonstigen Rechte geistigen Eigentums, sofern dies nicht ausdrücklich in einer schriftlichen Vereinbarung von Silk'n Beauty Ltd geregelt ist. Änderung der Spezifikationen ohne Vorankündigung vorbehalten. Silk'n und das Silk'n-Logo sind eingetragene Warenzeichen von Silk'n Beauty Ltd., Invention Works B.V. Galileistraat 17, 3029 AL Rotterdam, Niederlande www.silkn.eu, info@silkn.eu.

Table of contents

1. Warnings & contraindications.....	30
2. Signs and symbols	37
3. Safety with Silk'n Infinity	38
4. Get to know your Silk'n Infinity	39
5. Device controls and settings.....	40
6. What to expect with Silk'n Infinity	43
7. Possible side effects.....	43
8. Treatment plan.....	44
9. Get started!.....	46
10. Cleaning & maintenance	48
11. Connect your Silk'n Infinity to Bluetooth	48
12. Troubleshooting	49
13. Customer service.....	50
14. Warranty	50
15. Disposal	50
16. Specifications	51
17. Legal notice	52

1. Warnings & contraindications



A statement or event that indicates a possible or impending danger, problem, or other unpleasant situation when using the device.



Electricity & safety warnings

The user manual is based on the standards and rules in force in the European Union. When abroad, you must also observe country-specific guidelines and laws. Please read all warnings and contraindications before use.

- Always ensure that your hands are dry before connecting the adapter to the electricity supply.
- Do not use the device while bathing or taking a shower.
- Keep the device away from water! Do not place or store the device where it can fall, be pushed or placed into a tub, sink or any other vessel containing water.
- Never immerse the device or any of its parts in water.

- ⦿ If the device has come into contact with water, disconnect it immediately from the electricity supply before touching it.
- ⦿ Never use the adapter if it has a damaged cable or plug, or isn't working properly, or has been submerged in water. If that happens, unplug the adapter immediately before touching it. Failure to unplug the adapter may result in an electric shock!
- ⦿ Do not operate the device in environments where there is a risk of explosion. Keep the device and all its parts away from open flames and hot surfaces.
- ⦿ Never leave the device unattended when connected to the electricity supply. Keep the adapter accessible at all times, so it can be removed from the electricity supply easily in case of emergency.
- ⦿ Always switch the device off and disconnect it from the electricity supply when you are not using the device, when you intend to clean it, or in the event of a fault.
- ⦿ Never pull the adapter out of the socket by the cable. Always remove it by taking hold of the adapter.
- ⦿ Place the adapter cable in such a way that it does not pose a tripping hazard.

- Do not kink the adapter cable and do not lay it over sharp edges.
- Keep the device away from the eyes. Possible hazardous optical radiation is emitted from this device. Do not look at the operating lamp. Eye injury may result.
- Changes or modifications to this device not expressly approved by the party responsible for compliance could void the user's authority to operate the equipment.
- Do not use if the parts or accessories are not supplied by the manufacturer as defined in this manual, or if the device is damaged in any way, does not appear to be working properly, or if you see or smell smoke. In such cases, stop using the device and contact Customer Service.
- Only authorized personnel are permitted to perform repairs. Do not attempt to modify, open or repair the device. You may expose yourself to dangerous electrical components and may cause serious harm to yourself. It will also void the warranty.
- The manufacturer accepts no liability for damage or injuries caused by improper or incorrect use.
- Children must not play with the device or any of its parts.

- ⦿ Children must not play with the packaging. They may injure themselves with the packaging material, or swallow small parts and choke.
- ⦿ Do not dispose with household waste! The law requires that you dispose of this electrical device (including all accessories and parts) at a designated recycling collection point for electrical devices. For details see section 15. Disposal.



Contraindications

- ⦿ Silk'n Infinity must not be used by the following people: children, adults with limited physical, sensory or psychological capacities, or those lacking experience or knowledge in how to use the device.
- ⦿ Silk'n Infinity is not designed for everyone. Hair removal by lasers or intense pulsed light sources can cause increased hair growth in some individuals. Based upon currently available data, the highest risk groups for this response are females of Mediterranean, Middle Eastern and South Asian heritage treated on the face and neck.
- ⦿ Silk'n Infinity is not suitable for use on children or animals.

Do not use if you:

- ⦿ are pregnant or nursing.
- ⦿ have a history of keloidal scar formation.
- ⦿ have suffered or suffer from epilepsy.
- ⦿ have a disease related to photosensitivity, such as porphyria, polymorphic light eruption, solar urticaria, lupus, etc.
- ⦿ have a history of skin cancer or areas of potential skin malignancies.
- ⦿ have received radiation therapy or chemotherapy treatments within the past 3 months.
- ⦿ have received drugs from your physician for a skin condition within the past 6 months.
- ⦿ have any other condition which in your physician's opinion would make it unsafe for you to use the device.
- ⦿ cannot sense heat properly because of an illness, or other health related issue.

Do not use on these parts of the body:

- ⦿ On tanned skin. Refer to section 5.5 Exposure to the sun.
- ⦿ Around or near the eyes. Use below the cheekbones.





- On tattoos or permanent makeup, dark brown or black spots, (such as large freckles, moles, or warts), nipples, genitals, or lips.
- Areas with injected fillers or toxins.
- A part of the body that has a history of herpes outbreaks.
- Skin that has active eczema, psoriasis, lesions, open wounds or infections (cold sores), abnormal skin conditions caused by systemic or metabolic diseases (diabetes for example).
- Areas where you may want hair to grow later. The results are permanent.

Additional warnings

- Remove all jewellery before use.
- Never use flammable liquids such as alcohol (including perfumes, sanitizers, or other applications containing alcohol), or acetone to clean the skin before use.
- Select the energy setting carefully. When the energy intensity is increased, hair removal improves, but the risk of side effects and complications increases.
- Follow the hair and skin colour chart when selecting energy levels to avoid the risk of burns, blisters or changes in skin colour (see the chart at the front of the manual).

- Always do a spot test before you treat a specific part of your body.
- Do not treat the same area of skin more than once per hair removal session.
- Avoid overlapping pulses or gaps when you treat an area.
- Use a lower energy level if you experience mild discomfort.
- Do not expose treated areas to the sun, and do not use energy levels 2-5 on tanned skin or after recent sun exposure (including artificial tanning machines). Refer to section 5.5 Exposure to the sun.
- Stop use immediately if you see full redness of the skin, blistering or burns.
- Stop use immediately if you have any pain.
- Stop use immediately if the skin or the device becomes too hot.

2. Signs and symbols

	<p>Declaration of Conformity: Products labelled with this symbol meet all applicable provisions of the European Economic Area.</p> <p>Simplified Declaration of Conformity: In accordance with article 10(9) of the EU declaration of conformity, the radio equipment type Bluetooth LE is in compliance with Directive 2014/53/EU. The full text of the EU declaration of conformity is available at the following internet address: https://silkn.eu/media/downloads/EU-Declaration-of-Conformity-Infinity-Fast.pdf</p>
	<p>Class II. The adapter is protected against electric shock by means of double insulation.</p>
<p>IP30</p>	<p>The device is protected against the ingress of objects larger than 2.5mm diameter, such as fingers, to protect against electric shock.</p>
	<p>Do not use in wet environments.</p>
	<p>Do not dispose with household waste! The WEEE directive requires that you dispose of this electrical device (including all accessories and parts) at a designated recycling collection point for electrical devices.</p>
	<p>Conforms to technical regulations required by the Eurasian Customs Union.</p>

-  This device is not suitable for use in the presence of flammable anaesthetic mixture with air or with Oxygen or Nitrous Oxide.

3. Safety with Silk'n Infinity

With Silk'n Infinity safety comes first. Enhanced Home Pulsed Light™ (eHPL) technology provides superior safety with lower energy levels.

eHPL™ is able to achieve long-term hair removal results at a fraction of the energy level used in other light-based hair removal equipment. The technology combines 2 energy sources: galvanic energy and optical energy. The galvanic energy enables better penetration of the optical energy to the hair shaft by temporarily widening the skin pores. The hair shaft absorbs the light, deactivates the hair follicle and hair growth is disabled.

The low energy used reduces its potential to cause harm or complications and contributes to your overall safety.

Silk'n Infinity protects your skin

Light-based hair removal is not suitable for tanned skin. Silk'n Infinity comes with a built-in skin colour sensor that is designed to measure the complexion of the applied surface and enables energy levels according to skin complexion.

Furthermore, the treatment surface, through which pulses of light are delivered, is recessed inside the device. This enables Silk'n Infinity to protect your skin by avoiding direct contact between the treatment surface and the skin.

Silk'n Infinity protects your eyes

Silk'n Infinity has a built-in safety feature for eye protection. It has been designed so that a light pulse cannot be emitted when the treatment surface is facing open air. The safety feature enables treatment only when the treatment surface is in contact with the skin.

4. Get to know your Silk'n Infinity

Silk'n Infinity is a powerful electrical device and should be used with special attention to safety. **Before use, it is important that you read and understand the instructions on how to use the device including after-use procedures, and follow them strictly.** We recommend you familiarise yourself with the instructions in this manual before each treatment session.

4.1 Package contents

Package contents vary according to the option purchased.

Infinity items

- Silk'n Infinity device
- Adapter
- User manual
- Warranty card
- Beauty case

4.2 Device description

Silk'n Infinity is a home-use device using eHPL™ technology for the removal of unwanted hair. The device has a treatment surface and a pulse button. It also has a pair of electrodes, base and touch, for creating and utilizing a galvanic treatment circulation. Refer to the diagram at the front of the manual to see the location of each feature.

1. Pulse button
2. Treatment surface
3. Skin colour sensor
4. Bluetooth indicator light
5. Energy level indicator lights
6. Control button
7. Ready/Skin tone warning indicator light
8. Base electrode
9. Touch electrode
10. Adapter socket

4.3 Intended use

Silk'n Infinity is intended for removal of unwanted hair. The device is also intended to effect long term or permanent hair reduction. Permanent hair reduction is defined as a long-term stable reduction in the number of hairs regrowing after a treatment regime. You may use the device to remove unwanted body hair. Ideal body areas include the underarms, bikini line, arms, legs, face (below the cheekbones), back, shoulders and chest.

Silk'n Infinity is not a medical appliance. It is intended exclusively for cosmetic treatments. The device is only intended for private use and is not suitable for commercial or therapeutic use.

Do not use for any purpose other than as described in this manual.

5. Device controls and settings

5.1 Device controls

Refer to the diagram at the front of the manual to see the location of each control.

Control	Action	Function / Mode
Control button (#6)	Short press	Each press increases the energy level. The default at start up is level 1. Cycle through the levels to get back to 1.
Pulse button (#1)	Short press	Triggers a light pulse.
Touch electrode (#9)	Short press	Triggers a light pulse when pressed together with the pulse button (#1).
Energy level indicator lights (green) (#5)	Constant	The number of lights indicates the energy level.
Ready/skin tone warning indicator light (green) (#7)	Constant	Device is ready for use.
	Blinks slowly	There is good contact with the skin.
	Blinks rapidly	Skin tone is too dark for safe use. No light pulses are emitted.
Bluetooth indicator light (blue) (#4)	Blinks	Bluetooth is active.

5.2 Skin colour sensor

Light-based hair removal on darker skin tones may result in adverse effects such as burns, blisters, and skin colour changes (hyper- or hypo-pigmentation). Silk'n Infinity has a skin colour sensor that detects the colour of your skin automatically. The skin colour sensor checks your skin colour at the start of, and occasionally during, each treatment.

- i** If you see no light pulse and the ready/skin tone warning indicator light (#7) blinks rapidly, this is an indication that your skin tone, measured by the skin colour sensor, is too dark for safe application. Try using the device on a different part of your body.

5.3 Energy levels

The energy level determines the intensity of the light pulse delivered to your skin. As the energy level increases, so do hair removal results, as well as the risk of possible side effects and complications.

- The device has 5 levels of energy from 1 (the lowest) to 5 (the highest), represented by 5 energy level indicator lights (#5).
- When the device is turned on, the energy level is set to level 1 automatically. Only one energy level indicator light (#5) will be on.
- To change the energy level, press the control button (#6) repeatedly to increase the energy level from 1 to 5. Once at level 5, press the control button (#6) again to reduce the energy level from 5 back to 1.

5.4 Pulsing and gliding

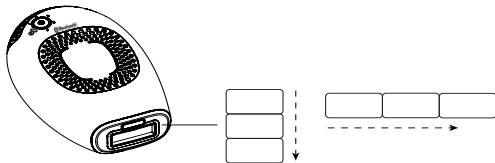

Pulsing is the best technique for treating specific spots or small areas.

- Press the treatment surface (#2) against your skin. Work in rows (either across or down as shown in the image). Start at one end of each row and progress to the other end.
- The treatment surface (#2) creates temporary pressure marks on the treated area so you can see areas you have treated.

- After each pulse, move the treatment surface (#2) to the next spot. Keep doing this pulsing action for the area you are treating.
- Avoid gaps or overlaps as you use the device.

Gliding is the best technique for treating larger parts of the body.

Press the treatment surface (#2) firmly against your skin and slowly glide over your skin (either across or down as shown in the image). Make sure that the treatment surface (#2) is always touching your skin.

- At lower energy levels, the device takes only 1-1.5 seconds to recharge between pulses. This generates a nonstop sequence of flashes.
- Glide at a speed so that you avoid gaps or overlaps.
- ⚠ Do not treat the same area of skin more than once per hair removal session.
- ⚠ Stop use immediately if you have any pain.

5.5 Exposure to the sun

- The lowest energy level (1) is designed for safe use even after sun exposure.
- If you use energy levels 2-5, avoid further exposure to the sun for **4 weeks before and 2 weeks after** your treatment. This is because higher quantities of melanin expose the skin to greater risk when using any method of light-based hair removal. This applies to all skin types, even those that don't seem to tan quickly.
- We don't advise it, but if you have to go out in the sun after a treatment, be sure to apply sunscreen SPF30 or higher to the treated area. Do this for **2 weeks after** a treatment.

5.6 Exposure of pulsed light to the eyes

- Although you can use the device to treat facial hair, take extra care to avoid contact with the eyes, and use only below the cheekbones.
- 📘 The device will only emit repeated pulses when it is in firm contact with your skin, and you keep moving it across your skin.

6. What to expect with Silk'n Infinity

During a Silk'n Infinity treatment session it is normal to experience and feel:

- **A fan noise:** The cooling fan makes a noise similar to that of a hair dryer.
- **A pop sound with each pulse:** When a pulse of eHPL™ light is activated, it is normal to hear a subtle pop sound simultaneously with the flash of light.
- **A sensation of warmth and tingling:** During each galvanic pulse sequence it is normal to feel a mild sensation of warmth and tingling from the galvanic and light energies.
- **Some mild red or pink colour:** During and just after your treatment session it is not uncommon to see some very mild, pink-like colour of the skin. This is usually most noticeable around the hairs themselves.

⚠ Stop use immediately if you see full redness of the skin, blistering or burns.

7. Possible side effects

When used according to the instructions, side effects and complications associated with the use of Silk'n Infinity are uncommon. However, every cosmetic procedure, including those designed for home use, involves some degree of risk. Therefore, it is important that you understand and accept the risks and complications that can occur with pulsed light hair removal systems designed for home use.

Minor skin discomfort

Home pulsed light hair removal is generally well-tolerated. However, some users feel mild discomfort during use. This is best described as a mild stinging sensation on the treated skin areas. The stinging sensation may last during or after treatment.

This means that you should use the device at a lower energy level, and if that doesn't help, you should stop using the device.

Skin redness

Your skin may become red immediately after using the device or within 24 hours. Redness generally clears up within 24 hours.

See your doctor if redness does not go away within 2 to 3 days.

Make sure you use the energy level that is comfortable for you and suitable for your skin colour.

Increased sensitivity of the skin

The skin of the treated area is more sensitive so you may encounter dryness or flaking of the skin.

Pigment changes

The device targets the hair shaft, in particular the pigmented cells in the hair follicle and the hair follicle itself. Nevertheless there is a risk of temporary hyper-pigmentation (increased pigment or brown discolouration) or hypo-pigmentation (whitening) to the surrounding skin. Risk of changes in skin pigmentation is higher for people with darker skin tones or heavily tanned skin. Usually discolouration or changes to skin pigment are temporary, and permanent hyper-pigmentation or hypo-pigmentation are rare.

Excessive redness and swelling

In rare cases, treated skin may become very red and swollen. This is more common in sensitive areas of the body. The redness and swelling should subside within 2 to 7 days and should be treated with frequent applications of ice. Gentle cleansing is OK, but avoid exposure to the sun.

Blisters or burns

Cool the affected area and apply anti-burn cream. Wait until the area has healed completely before another treatment, and use a lower energy level. **If the skin does not return to normal within 3 days, consult your physician.**



Stop use immediately if any of these effects are more severe.



See your physician if the effects do not go away within 2 to 3 days.

8. Treatment plan

A typical full hair growth cycle may take 18-24 months. During this time multiple Silk'n Infinity treatment sessions may be required in order to achieve permanent hair removal.

The efficiency of hair removal varies from person to person according to body area, hair colour and how the device is used.

Typical treatment plan during a full hair growth cycle:

- **Treatments 1-4:** Plan two weeks apart.
- **Treatments 5-7:** Plan four weeks apart.
- **Treatments 8 +:** Treat as needed, until desired results are achieved.

Expected treatment outcome for hair removal

Fitzpatrick skin type ¹	Hair colour	Light fluence [J/cm ²]	Area of the body ²	Average number of treatments ¹	% Hair reduction
I-IV	Dark blond to brown	2.5-4	Lower or upper legs	Session 10-12, approx. four weeks apart.	60%
			Arms		50%
			Bikini Line		60%
			Underarms		55%
I-IV	Brown to black	2.5-4	Lower or upper legs	Session 8-10, approx. four weeks apart.	70%
			Arms		60%
			Bikini Line		70%
			Underarms		65%

1. Individual response depends on hair type as well as biological factors that may affect hair growth patterns. Some users may respond quicker or slower than the average number of treatments.

2. One cannot expect permanent hair removal in a single or even double treatment sessions. The duration of the resting period for hair follicles also depends on the body area.

9. Get started!

9.1 Connect the device

1. Remove the device and other components from the box.
2. Place the adapter into the socket (#10) and connect to the electricity supply. All the energy level indicator lights (#5) will go on and off repeatedly in a circular motion.

EN

9.2 Do a spot test

It's important to do a spot test on each part of the body you wish to treat. A spot test checks that the skin colour is suitable for treatment, and that you know which energy level is comfortable for the area you are treating. Both skin colour and energy level may vary depending on the target treatment area.

1. To do a spot test, follow steps 1-5 and 7-9 in the next section.
2. Continue testing at increased energy levels until you have reached the highest level that you feel comfortable with. If within one hour you experience no adverse effects, you can start your full treatment at that energy level.
3. Repeat the spot test for each area you wish to treat.

9.3 Treatment steps

1. Remove all jewellery before use.
2. Before treatment, the skin should be shaved, clean, dry and free of any powders, antiperspirants or deodorants. **Do not wax, pluck or tweeze the hair out.**
3. Be sure to cover up tattoos, moles, warts or other marks on the skin that should not be treated. Use a material that does not absorb the light such as a white cloth or white medical tape.
4. Press the control button (#6). The device will turn on, the level 1 energy level indicator light (#5) will be on, and a fan sound will start.
5. Approximately 1 second after pressing the control button, the ready/skin tone warning indicator light (#7) (green) will turn on. The device is now ready for you to trigger the first pulse at the lowest energy level. Always start at energy level 1 for your first treatment.
6. Select the energy level you are most comfortable with.

- Place the treatment surface (#2) on the skin and press the pulse button (#1) to deliver one pulse. Make sure your hand touches the base electrode together with the pulse button (#1).

 If you do not make hand contact with the base electrode (#8) no galvanic treatment circulation will be emitted.

- Press the pulse button (#1).

- The device first determines the skin colour. If the skin colour is light enough for safe application, the device will activate the galvanic circulation. You might feel a slight tingling sensation. This is completely normal. The galvanic treatment works to enlarge your pores for a better application of the treatment.
- Directly afterwards, the device will flash a pulse of light onto your skin, and the ready/skin tone warning indicator light (#7) will turn off. You will see a bright flash of light and simultaneously hear a popping sound, which is a normal noise for the device. You will feel a mild sensation of warmth and tingling. The device will immediately recharge for the next pulse.
- After a few seconds, when the device is ready to flash again, the ready/skin tone warning indicator light (#7) will turn on. The indicator light will start blinking when pressed against the skin.

- Remove the treatment surface (#2) from the treated area of skin.

- Decide if you wish to treat the area by **Gliding** or **Pulsing** (see section 5.4 Pulsing and gliding).

- If you are **Pulsing**, place the treatment surface (#2) on an adjacent part of your skin, and trigger a pulse.
- If you are **Gliding**, hold the pulse button (#1) down continuously and slide the device smoothly along the treated area.

- Keep **Pulsing** or **Gliding** until you have covered the target area.

 Try to avoid gaps or overlaps.

 If your skin blisters or burns, stop use immediately.

- When you have completed your treatment, long press the control button (#6), to switch off the device. Remember the last energy setting you used because the device always starts up at energy level 1.

- Disconnect the adapter from the electricity supply, then clean the device and store safely (see section 10. Cleaning & maintenance).

14. After your treatment session we recommend you apply a body lotion to the treated area to help your skin recover from the treatment faster.

10. Cleaning & maintenance

- Unplug the device.
 - To clean the device including the treatment surface (#2), wipe with a clean, dry cloth. Never use acetone or other abrasive fluids, because they will damage your device.
 - After cleaning, we recommend you store the device in its original box and keep it away from water.
- ⚠ Never immerse the device or any of its parts in water.

11. Connect your Silk'n Infinity to Bluetooth

Download and connect to Silk'n hair removal app.

The free Silk'n Hair Removal application supports your every step with Silk'n hair removal devices, creates your personalized treatment plan, helps you make the safest and most informed choices, and makes sure you follow through the entire course of treatment for best results.

As a Silk'n Infinity owner you can also enjoy Bluetooth connectivity. Just download the application and follow the registration process and Bluetooth pairing steps.

For a free download of the Silk'n hair removal app, scan:



 **Bluetooth**

12. Troubleshooting

Only authorized personnel are permitted to perform repairs. Do not attempt to modify, open or repair the device. You may expose yourself to dangerous electrical components and may cause serious harm to yourself. It will also void the warranty.

Problem	Checks
My device does not start.	Check that: <ul style="list-style-type: none">• the adapter is properly connected to the device and that it is plugged into the electricity supply.
There is no galvanic pulse when I press the pulse button (#1).	Check that your hand is touching the base electrode when you press the pulse button (#1). The galvanic treatment circulation requires closing the galvanic circuit by pressing the pulse button (#1) and the electrode (#9) at the same time, in order to effectively treat your skin.
There is no light pulse when I press the pulse button (#1).	Check that: <ul style="list-style-type: none">• the green ready/skin tone warning indicator light (#7) is blinking slowly. This indicates that you have good contact with the skin.• the treatment surface (#2) is evenly and firmly pressed to the skin. For your safety, the pulse button (#1) will activate a pulse only if the treatment surface (#2) is firmly pressed against the skin. If the ready/skin tone warning indicator light (#7) blinks rapidly, this is an indication that your skin tone, measured by the skin colour sensor, is too dark for safe use. Try using the device on a different body part or contact Silk'n customer support.
One or more lights are on constantly.	The device has malfunctioned. Unplug the device and do a restart. If the problem persists, contact Customer Service.
The device has stopped working and is in standby mode.	Press the control button (#6) again to start the device.

13. Customer service

For more information see our website www.silkn.eu. This manual is also available as a PDF download from the website. Contact Silk'n Customer Service to report unexpected operations or events, or any other problem with your device. Our contact details are:

Country	Service number	Email
Belgium	0800-29316	serviceconsommateurbe@silkn.eu
France	0891-655557	serviceconsommateurfr@silkn.eu
Germany	089 51 23 44 23	kundenservicede@silkn.eu
Italy	+31(0)180-330550	servizioclientiit@silkn.eu
Netherlands	0900-2502217	klantenservicenl@silkn.eu
Spain	900 823 302	servicioalcliente@silkn.eu
UK	0906-2130009	customerareuk@silkn.eu
Other countries	+31 (0)180-330 550	info@silkn.eu

14. Warranty

Refer to your Silk'n warranty card.

15. Disposal



Sort the packaging before you dispose of it. Dispose of paperboard and cardboard with the recycled paper service and wrappings with the appropriate collection service.



(Applicable in the European Union and other European countries with separate collection systems of recyclable materials). WEEE-Reg.Nr. DE 31619958. **Old appliances may not be disposed of in household waste!** Should the product no longer be capable of being used at some point in time, **dispose of it in accordance with the regulations in force in your city or county.** This ensures that old appliances are recycled in a professional manner and also rules out negative consequences for the environment. For this reason, electrical equipment is marked with the symbol shown here.

*Products labelled with Cd = cadmium, Hg = mercury, Pb = lead.

16. Specifications

Model	H3103
Galvanic	70-400 Microampere (μ A)
Spot size	0.9cm x 3cm [2.7cm ²]
Technology	Enhanced Home Pulsed Light™
Max energy level	Max 4J/cm ²
Wavelength	520-1200nm
Pulse light duration	500-800 μ s
Mode of operation	Continuous
Operation and safety	Skin tone sensor ensures use only on appropriate skin types
Repetition rate	1.0Hz maximum
System weight	225gr
Transport & storage between uses and storage condition	Temperature: - 40° to +70°C Relative humidity: 10% - 90%rH Atmospheric pressure: 500 - 1060hPa
Operating condition	Temperature: 10° - 30°C Relative humidity: 30% - 75%rH Atmospheric pressure: 700 - 1060hPa
Time from minimum storage temperature between uses to minimum operating temperature with ambient temperature of 20°C	30 minutes
Time from maximum storage temperature between uses to maximum operating temperature with ambient temperature of 20°C	30 minutes
Protection against electric shock	Class II medical equipment type BF applied part
Adapter	KSA-60B-200300D5
	Input: 100-240V; 50-60Hz; 1.8A Output: 20Vdc; 3A

Pulse parameters (seconds)	Energy level 1: 0.5 Energy level 2: 0.7 Energy level 3: 0.9 Energy level 4: 1.0 Energy level 5: 1.3
Bluetooth LE Operating Frequency Transmitter Power	2,402 MHz ~ 2,480 MHz Below 3mW

17. Legal notice

Copyright 2023 © Silk'n Beauty Ltd. All rights reserved.

Home Skinovations Ltd. reserves the right to make changes to its products or specifications to improve performance, reliability, or manufacturability. Information furnished by Home Skinovations Ltd. is believed to be accurate and reliable at the time of publication. However, Home Skinovations Ltd. assumes no responsibility for its use. No license is granted by its implication or otherwise under any patent or patent rights of Home Skinovations Ltd. No part of this document may be reproduced or transmitted in any form or by any means, electronic or mechanical, for any purpose, without the express written permission of Home Skinovations Ltd. Data is subject to change without notification. Silk'n Beauty Ltd. has patents and pending patent applications, trademarks, copyrights, or other intellectual property rights covering subject matter in this document. The furnishing of this document does not give you any license to these patents, trademarks, copyrights, or other intellectual property rights except as expressly provided in any written agreement from Silk'n Beauty Ltd. Specifications are subject to change without notice. Silk'n and the Silk'n logo are registered trademarks of Silk'n Beauty Ltd., Invention Works B.V. Galileïstraat 17, 3029 AL Rotterdam, The Netherlands www.silkn.eu, info@silkn.eu.

Table des matières

1. Mises en garde et contre-indications	54
2. Signes et symboles	63
3. Sécurité avec Silk'n Infinity	64
4. En savoir plus sur votre Silk'n Infinity	65
5. Paramètres et contrôles de l'appareil	66
6. À quoi faut-il s'attendre avec le Silk'n Infinity.....	69
7. Effets secondaires possibles.....	70
8. Protocole d'utilisation	71
9. Commencez !	73
10. Nettoyage et entretien	75
11. Connexion de votre Silk'n Infinity au Bluetooth	76
12. Dépannage	76
13. Service à la clientèle	77
14. Garantie	78
15. Élimination	78
16. Caractéristiques techniques	79
17. Mentions légales	80

1. Mises en garde et contre-indications



Déclaration ou événement indiquant un danger, un problème ou toute autre situation néfaste, potentiels ou imminents, lors de l'utilisation de l'appareil.



Mises en garde concernant l'électricité et la sécurité

FR

Le mode d'emploi est basé sur les normes et règles en vigueur dans l'Union européenne. À l'étranger, vous devrez observer également les directives et lois propres à chaque pays. Veuillez prendre connaissance de tous les avertissements et contre-indications avant utilisation.

- Veillez à systématiquement avoir les mains sèches avant de brancher l'adaptateur à l'alimentation électrique.
- N'utilisez pas l'appareil lorsque vous prenez un bain ou une douche.
- Évitez que l'appareil n'entre en contact avec de l'eau ! Ne placez pas l'appareil à un endroit où celui-ci est susceptible de tomber ou d'être poussé, et ne le mettez pas dans une baignoire, un évier ou tout autre récipient contenant de l'eau.

- ⦿ N'immergez jamais l'appareil ou l'un de ses composants dans l'eau.
- ⦿ Si l'appareil est entré en contact avec de l'eau, débranchez-le immédiatement de l'alimentation électrique avant de le toucher.
- ⦿ N'utilisez jamais l'adaptateur si le câble d'alimentation ou la prise sont endommagés, s'il fonctionne anormalement, ou s'il a été immergé dans l'eau. Le cas échéant, débranchez immédiatement l'adaptateur avant de toucher celui-ci. Le fait de ne pas débrancher l'adaptateur peut entraîner un choc électrique !
- ⦿ N'utilisez pas l'appareil dans des environnements assujettis à un risque d'explosion. Gardez l'appareil et toutes ses pièces hors de portée des flammes et des surfaces chaudes.
- ⦿ Ne laissez jamais l'appareil sans surveillance lorsqu'il est branché à l'alimentation électrique. Veillez à ce que l'adaptateur soit accessible à tout moment, afin qu'il puisse être facilement retiré de l'alimentation électrique en cas d'urgence.
- ⦿ Mettez toujours l'appareil hors tension et débranchez-le de l'alimentation électrique lorsque vous ne l'utilisez pas, quand vous avez l'intention de le nettoyer, ou en cas de problème.

- Veillez à ne pas retirer l'adaptateur de la prise en le tirant par le câble. Pour retirer l'adaptateur, veillez à toujours le tenir à pleine main.
- Positionnez le câble de l'adaptateur de telle manière qu'il ne pose pas de risque pour qui que ce soit de trébucher.
- Veillez à ne pas plier le câble de l'adaptateur et à ne pas le poser sur des surfaces comportant des arêtes vives.
- Veillez à tenir l'appareil à distance des yeux. L'appareil est susceptible d'émettre des rayonnements optiques dangereux. Ne fixez pas directement avec les yeux la lampe de l'appareil. Un risque de lésion oculaire pourrait en résulter.
- Les modifications apportées à cet appareil non expressément approuvées par la partie responsable de la conformité sont susceptibles d'entraîner la révocation de l'autorisation d'utilisation de l'appareil.

- ⦿ N'utilisez pas l'appareil si les pièces ou accessoires ne proviennent pas du fabricant conformément aux instructions de ce mode d'emploi, ou si l'appareil est endommagé de quelque manière que ce soit, ne semble pas fonctionner correctement, ou si vous voyez ou sentez de la fumée. Les cas échéants, arrêtez d'utiliser l'appareil et contactez le service à la clientèle.
- ⦿ Seul le personnel autorisé est habilité à effectuer des réparations. N'essayez pas de modifier, d'ouvrir, ni de réparer l'appareil. Vous pouvez vous exposer à des composants électriques dangereux ou vous blesser gravement. Cela annulera également votre garantie.
- ⦿ Le fabricant décline toute responsabilité pour les dommages ou blessures causés par une utilisation impropre ou incorrecte.
- ⦿ Les enfants ne doivent pas jouer avec l'appareil ou avec l'un de ses composants quel qu'il soit.
- ⦿ Les enfants ne doivent pas jouer avec l'emballage. Ils pourraient se blesser avec le matériau d'emballage ou avaler des pièces de petite taille et s'étouffer.

- Ne jetez pas l'appareil avec les déchets ménagers ! La loi exige que vous mettiez cet appareil électrique au rebut (y compris l'ensemble des accessoires et des pièces) dans un centre de collecte prévu pour le recyclage des appareils électriques. Pour de plus amples informations, reportez-vous à la rubrique 15. Élimination.

FR



Contre-indications

- Silk'n Infinity ne doit pas être utilisé par les personnes suivantes : les enfants, les adultes ayant des déficiences physiques, sensorielles ou psychologiques, ou les personnes manquant d'expérience ou de connaissances sur la façon d'utiliser l'appareil.
- Silk'n Infinity ne convient pas à tout le monde. L'épilation par des lasers ou des sources de lumière intense pulsée peut entraîner une augmentation de la croissance des poils chez certains individus. Sur la base des données actuellement disponibles, les groupes à risque le plus élevé pour cette réponse sont les femmes de la Méditerranée, du Moyen-Orient et de l'héritage sud-asiatique lorsqu'il est utilisé sur le visage et le cou.

- ⦿ Silk'n Infinity ne convient pas à l'utilisation sur les enfants ou les animaux.

Ne pas utiliser si vous :

- ⦿ êtes enceinte ou allaitez.
- ⦿ avez des antécédents de formation de chéloïdes.
- ⦿ avez souffert par le passé ou souffrez d'épilepsie.
- ⦿ avez une pathologie liée à la photosensibilité, comme la porphyrie, l'éruption polymorphe à la lumière, urticaire solaire, lupus, etc.
- ⦿ avez des antécédents de cancer de la peau ou zones sujettes à des malignités dermiques.
- ⦿ avez subi une radiothérapie ou chimiothérapie au cours des 3 derniers mois.
- ⦿ avez pris des médicaments prescrits par un médecin suite à une infection cutanée au cours des 6 derniers mois ;
- ⦿ souffrez de toute autre affection qui de l'avis de votre médecin rendrait l'utilisation de l'appareil potentiellement dangereuse pour vous.

- ne pouvez décemment déceler les sensations de chaleur en raison d'une maladie, ou d'autres problèmes liés à la santé ;

Ne pas utiliser sur les parties du corps suivantes :

- Sur une peau bronzée. Reportez-vous à la rubrique 5.5. Exposition au soleil.
- Autour ou près des yeux. Utiliser en dessous des pommettes.
- Sur des tatouages, du maquillage permanent, des taches marron foncé ou noires (comme de grandes taches de rousseur, des grains de beauté ou des verrues), le bout des seins, les organes génitaux et les lèvres.
- Des zones avec des produits de comblements ou toxines injectés.
- Une partie du corps avec des antécédents de poussées d'herpès.
- Une peau assujettie à de l'eczéma, du psoriasis, des lésions, des plaies ouvertes ou des infections actives (comme un bouton de fièvre), un état anormal de la peau causé par des maladies systémiques ou métaboliques (comme le diabète).





- Les zones où vous pourriez un jour vouloir une pilosité. Les résultats sont permanents.

Avertissements supplémentaires

- Enlevez toujours tout bijou avant utilisation.
- N'utilisez jamais de liquides inflammables, tels que l'alcool (y compris les parfums, les désinfectants ou tout autre produit contenant de l'alcool) ou de l'acétone pour nettoyer la peau avant l'utilisation.
- Sélectionnez le niveau d'énergie avec soin. Lorsque vous augmentez le niveau d'énergie, les résultats de l'épilation s'améliorent en conséquence, mais également les risques de complications ou d'effets indésirables.
- Lors du choix des niveaux d'énergie, consultez le tableau de couleur de peau et couleur des poils pour éviter les risques de brûlures, de cloques ou des changements de couleur de peau (voir le graphique au début du manuel).
- Avant de traiter une partie spécifique du corps, effectuez un point de test.
- Ne pas appliquer dans la même zone plus d'une fois par séance d'épilation.

- ⦿ Veillez à ne pas oublier d'endroit à traiter lorsque vous traitez une zone ou de ne pas faire se chevaucher les impulsions sur une même zone.
- ⦿ Utilisez un niveau d'énergie plus faible si vous ressentez un léger inconfort.
- ⦿ N'exposez pas les zones traitées au soleil, et n'appliquez pas les niveaux de puissance de 2 à 5 sur une peau bronzée ou après une exposition récente au soleil (y compris après l'utilisation de matériel de bronzage artificiel). Reportez-vous à la rubrique 5.5. Exposition au soleil.
- ⦿ Arrêtez l'utilisation immédiatement si vous constatez plein de rougeurs sur la peau, ou si votre peau se couvre d'ampoules ou de brûlures.
- ⦿ Cessez immédiatement d'utiliser l'appareil en cas de douleur.
- ⦿ Arrêtez immédiatement d'utiliser l'appareil si la peau ou l'appareil devient trop chaud.

2. Signes et symboles

	<p>Déclaration de conformité : les produits avec une étiquette comportant ce symbole répondent à toutes les dispositions applicables dans l'Espace économique européen.</p> <p>Déclaration de conformité simplifiée : conformément à l'article 10(9) de la déclaration de conformité de l'UE, l'équipement radio de type Bluetooth LE est conforme à la directive 2014/53/UE. Le texte de la déclaration de conformité de l'UE est disponible dans son intégralité à l'adresse Internet suivante : https://silkn.eu/media/downloads/EU-Declaration-of-Conformity-Infinity-Fast.pdf</p>
	<p>Classe II. L'adaptateur est protégé contre les chocs électriques grâce à une double isolation.</p>
IP30	<p>L'appareil est protégé contre la pénétration d'objets de plus de 2,5 mm de diamètre, des doigts par exemple, pour protéger contre les chocs électriques.</p>
	<p>Ne pas utiliser dans des environnements humides.</p>
	<p>Ne jetez pas l'appareil avec les déchets ménagers ! La directive DEEE exige que vous mettiez cet appareil électrique au rebut (y compris l'ensemble des accessoires et des pièces) dans un centre de collecte prévu pour le recyclage des appareils électriques.</p>
	<p>Conforme à la réglementation technique requise par l'Union douanière de l'Union eurasiatique.</p>

 Ce appareil ne convient pas à l'utilisation en présence de mélange anesthésique inflammable à l'air, avec de l'oxygène ou du protoxyde d'azote.

3. Sécurité avec Silk'n Infinity

Avec Silk'n Infinity, la sécurité est au premier plan. La technologie Enhanced Home Pulsed Light™ (eHPL) permet de bénéficier d'un meilleur niveau de sécurité avec des niveaux d'énergie plus bas.

eHPL™ permet d'obtenir des résultats à long terme sur l'élimination des poils avec une fraction du niveau d'énergie utilisé dans d'autres équipements de photoépilation. Cette technologie combine 2 sources d'énergie : l'énergie galvanique et l'énergie optique. L'énergie galvanique permet une meilleure pénétration de l'énergie optique sur la racine du poil en élargissant temporairement les pores de la peau. La racine du poil absorbe la lumière, neutralise le follicule pileux et la repousse des poils.

La faible énergie utilisée réduit les probabilités de blessures ou de complications et contribue à votre sécurité dans son ensemble.

Silk'n Infinity protège votre peau

La photoépilation ne convient pas aux peaux bronzées. Silk'n Infinity intègre un analyseur de couleur de peau qui est conçu pour mesurer le teint au niveau de la surface d'application et activer les niveaux d'énergie en fonction du teint de la peau.

En outre, la surface de traitement, à travers laquelle l'appareil délivre les impulsions lumineuses, est encastrée à l'intérieur de l'appareil. Cela permet Silk'n Infinity de protéger votre peau en évitant un contact direct entre la surface de traitement et la peau.

Silk'n Infinity protège vos yeux

Silk'n Infinity est équipé d'un dispositif de sécurité intégré pour protéger les yeux de l'utilisateur. Il a été conçu de telle sorte qu'une impulsion lumineuse ne peut être émise lorsque la surface de traitement est confrontée à l'air libre. Grâce à ce dispositif de sécurité, les séances sont possibles uniquement lorsque la surface de traitement est en contact avec la peau.

4. En savoir plus sur votre Silk'n Infinity

Silk'n Infinity c'est un appareil puissant qui doit être utilisé avec précautions pour des raisons de sécurité. **Avant utilisation, il est important que vous lisiez et compreniez les instructions sur l'utilisation de cet appareil, y compris les procédures post-utilisation, et que vous les respectiez scrupuleusement.** Nous vous recommandons de vous familiariser à nouveau avec les instructions dans ce mode d'emploi avant chaque séance.

4.1. Contenu de l'emballage

Le contenu de l'emballage varie en fonction de l'option achetée.

Éléments de l'Infinity

- L'appareil Silk'n Infinity
- Adaptateur
- Mode d'emploi
- Carte de garantie
- Trousse de rangement

4.2. Description de l'appareil

Silk'n Infinity est un appareil destiné à une utilisation à domicile et qui utilise la technologie eHPL™ pour éliminer les poils indésirables. L'appareil dispose d'une surface de traitement et d'un déclencheur de flash. Il dispose également d'une paire de pastilles métalliques, Base et Touch permettant de bénéficier d'une séance base d'énergie galvanique. Veuillez vous reporter au diagramme situé au début de ce mode d'emploi pour voir l'emplacement de chaque fonction.

1. Déclencheur de flash
2. Surface de traitement
3. Analyseur de couleur de peau
4. Voyant lumineux Bluetooth
5. Voyants lumineux indicateurs de puissance
6. Bouton de commande
7. Diode indicatrice Prêt à l'emploi/avertissement couleur de peau
8. Pastille métallique de base
9. Pastille métallique Touch
10. Prise de l'adaptateur

4.3. Usage prévu

Silk'n Infinity est conçu pour éliminer les poils indésirables. L'appareil est aussi conçu pour réduire la pilosité à long terme ou définitivement. La réduction permanente est définie comme une réduction stable et à long terme du nombre de poils repoussant après une séance. Vous pouvez utiliser l'appareil pour éliminer les poils indésirables du corps. Les zones d'application couvrent les aisselles, le maillot, les bras, les jambes, le visage (sous les pommettes), le dos, les épaules et le torse.

Silk'n Infinity n'est pas un appareil médical. Il est destiné exclusivement à des fins cosmétiques. L'appareil est uniquement destiné à un usage privé et n'est pas adapté à des fins commerciales ou à un usage thérapeutique.

Ne l'utilisez pas à des fins autres que celles décrites dans ce mode d'emploi.

FR

5. Paramètres et contrôles de l'appareil

5.1. Commandes de l'appareil

Veillez vous reporter à diagramme placé sur l'avant de ce mode d'emploi pour voir l'emplacement de chaque élément de commande.

Commande	Action	Fonction/Mode
Bouton de commande (#6)	Appui bref	Chaque appui sur le bouton augmente le niveau d'énergie. Par défaut, l'appareil démarre au niveau 1. Pour revenir au niveau 1, passez d'un niveau à l'autre.
Déclencheur de flash (#1)	Appui bref	Déclenche une impulsion lumineuse.
Pastille métallique Touch (#9)	Appui bref	Déclenche une impulsion lumineuse, lorsqu'enfoncée simultanément avec le déclencheur de flash (#1).
Diodes indicatrices de puissance (vertes) (#5)	Constant	Le nombre de diodes indique le niveau d'énergie.
Voyant lumineux prêt à l'emploi/avertissement couleur de peau (vert) (#7)	Constant	L'appareil est prêt à être utilisé.
	Clignote lentement	Le contact avec la peau est adéquat.
	Clignote rapidement	Le teint de peau est trop foncé pour une utilisation sans danger. Aucune impulsion lumineuse n'est émise.

Commande	Action	Fonction/Mode
Voyant Bluetooth (bleu) (#4)	Clignote	Le Bluetooth est activé.

5.2. Analyseur de couleur de peau

L'épilation à la lumière ne convient pas aux peaux naturellement foncées et comporte des risques d'effets secondaires, notamment des risques de brûlures, de cloques et de changements de la couleur de la peau (hyper ou hypopigmentation). Silk'n Infinity dispose d'un analyseur de couleur de peau qui détecte la couleur de votre peau automatiquement. L'analyseur de couleur de peau vérifie votre couleur de peau au début de, et parfois pendant, chaque séance.

i Si vous ne constatez la présence d'aucune impulsion lumineuse et le voyant lumineux prêt à l'emploi/avertissement couleur de peau (#7) clignote rapidement, ceci indique que votre peau, mesurée par l'analyseur de couleur de peau, est trop sombre pour garantir une application en toute sécurité. Essayez d'utiliser l'appareil sur une autre partie du corps.

5.3. Niveaux d'énergie

Le niveau d'énergie détermine l'intensité de l'impulsion lumineuse délivrée à votre peau. Plus le niveau d'énergie est élevé, plus les résultats de l'épilation sont meilleurs, et plus les risques de complications ou d'effets indésirables sont élevés.

- L'appareil dispose de 5 niveaux d'énergie allant de 1 (le plus faible) à 5 (le plus élevé), représentés par 5 voyants lumineux de niveau d'énergie (#5).
- Lorsque l'appareil est allumé, le niveau d'énergie est réglé au niveau 1 automatiquement. Seul un voyant lumineux du niveau d'énergie (#5) s'allume.
- Pour changer le niveau d'énergie, appuyez sur le bouton de commande (#6) de manière répétée pour augmenter le niveau d'énergie de 1 à 5. Une fois au niveau 5, appuyez à nouveau sur le bouton de commande (#6) pour diminuer le niveau d'énergie de 5 à 1.

5.4. Flashage ciblé ou continu

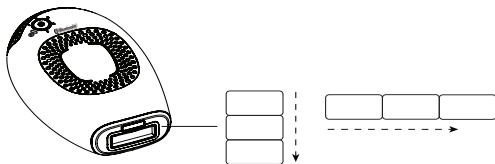

Le **flashage ciblé** est la meilleure technique pour traiter des endroits spécifiques du corps ou des petites zones.

- Pressez la surface de traitement (**#2**) contre la peau. Travaillez en lignes (soit en travers soit vers le bas comme représenté sur l'image). Commencez à une extrémité de chaque ligne et progressez vers l'autre extrémité.
- La surface de traitement (**#2**) crée des marques de pression temporaires sur la zone traitée si bien que vous pouvez voir les zones que vous avez traitées.
- Après chaque impulsion, déplacez la surface de traitement (**#2**) sur la zone suivante à traiter. Continuez le flashage ciblé sur la zone que vous traitez.
- Veuillez éviter les écarts ou les chevauchements lors de l'utilisation de l'appareil.

Le flashage continu est la meilleure technique pour travailler à des niveaux d'énergie plus faibles.

Pressez fermement la surface de traitement (**#2**) contre la peau et faites glisser lentement sur la peau (soit en travers soit vers le bas, comme indiqué sur l'image). Veillez à ce que la surface de traitement (**#2**) reste en contact avec la peau.

- À des niveaux d'énergie bas, l'appareil n'a besoin que de 1 à 1,5 seconde pour se recharger entre les impulsions. Cela délivre une série continue d'impulsions.
- Faites glisser à une certaine vitesse de manière à éviter les creux ou chevauchements.
- ⚠ Ne pas appliquer dans la même zone plus d'une fois par séance d'épilation.
- ⚠ Cessez immédiatement d'utiliser l'appareil en cas de douleur.

5.5. Exposition au soleil

- Le niveau d'énergie le plus bas (1) est conçu spécialement pour une utilisation en toute sécurité après vous être exposé au soleil.
- Si vous utilisez des niveaux d'énergie 2-5, évitez toute exposition au soleil **4 semaines avant et 2 semaines après** votre séance. Ceci parce que de plus grandes quantités de mélanine exposent la peau à un plus grand risque lors de l'utilisation d'une méthode de photoépilation. Cette règle s'applique à tous les types de peau, même celles qui ne semblent pas bronzer rapidement.
- Nous ne le recommandons pas, mais si vous devez vous exposer au soleil à la suite d'une séance, assurez-vous de bien appliquer un écran solaire ayant un FPS de 30 ou plus sur la zone traitée. Ceci est valable pendant les **2 semaines suivant** une séance.

5.6. Exposition de lumière pulsée aux yeux

- Bien qu'il soit possible d'appliquer l'appareil pour le traitement des poils faciaux, nous vous recommandons d'éviter tout contact avec les yeux, et de ne l'utiliser que sur les zones situées en-dessous des pommettes.
- i** L'appareil n'émet d'impulsions répétées que lorsqu'il est fermement en contact avec votre peau et que vous continuez à le faire glisser sur votre peau.

6. À quoi faut-il s'attendre avec le Silk'n Infinity

Voici ce qu'il est normal de voir, d'entendre et de sentir durant une séance :

- **Un bruit de ventilateur :** le ventilateur de refroidissement fait un bruit similaire à celui d'un sèche-cheveux.
- **Un claquement avec chaque impulsion :** au cours d'une impulsion lumineuse du eHPL™, il est normal d'entendre un bref claquement en même temps que le flash de lumière.
- **Une sensation de chaleur et des picotements :** durant chaque séquence d'impulsions d'énergie galvanique, il est normal que vous ressentiez une légère sensation de chaleur et de picotement provenant des énergies galvaniques et lumineuses.
- **Un léger rougissement ou teinte rosée de la peau :** pendant et juste après votre séance, il n'est pas rare de voir la peau prendre une teinte très légèrement rosée. Cela est généralement plus visible autour des poils eux-mêmes.



Arrêtez l'utilisation immédiatement si vous constatez plein de rougeurs sur la peau, ou si votre peau se couvre d'ampoules ou de brûlures.

7. Effets secondaires possibles

Lorsque l'appareil est utilisé selon les instructions, les effets secondaires et complications associés à l'utilisation du Silk'n Infinity sont rares. Cependant, tout traitement esthétique, même ceux conçus pour une utilisation à domicile, comporte un certain risque. C'est pourquoi il est important de comprendre et d'accepter les risques et les complications éventuels lorsque vous utilisez un système d'épilation à la lumière pulsée conçu pour un usage domestique.

Léger inconfort de la peau

L'épilation Home pulsed light est généralement bien tolérée. Toutefois, certains utilisateurs sentent un léger inconfort pendant l'utilisation. Ceci est décrit comme une sensation de brûlure légère sur les zones de peau traitées. La sensation de picotement peut durer pendant ou après la séance.

Ceci implique que vous devez utiliser l'appareil à un niveau de puissance plus bas, et que si cela n'aide pas, vous devrez cesser l'utilisation de l'appareil.

Rougeur cutanée

Votre peau peut devenir rouge immédiatement après avoir utilisé l'appareil ou dans les 24 heures. La rougeur disparaît généralement dans les 24 heures.

Consultez votre médecin si elle persiste au-delà de 2 à 3 jours.

Assurez-vous d'utiliser le niveau d'énergie qui est confortable pour vous et adapté à votre couleur de peau.

Hypersensibilité de la peau

Dans la zone traitée, la peau est plus sensible et elle pourrait s'assécher ou peler.

Changements de la pigmentation

L'appareil vise la racine du poil, plus particulièrement les cellules pigmentées du bulbe et le bulbe du poil lui-même. Néanmoins, il existe un risque d'hyperpigmentation temporaire (augmentation de pigment ou une décoloration marron) ou d'hypopigmentation (blanchiment) sur la peau environnante. Les risques de changements de pigmentation de la peau sont plus élevés pour les personnes ayant des teints plus foncés ou une peau très bronzée. Généralement, la décoloration ou les changements de pigmentation sont temporaires. Les cas d'hyperpigmentation ou d'hypopigmentation permanente sont rares.



Rougeur excessive de la peau et enflure

Dans de rares cas, la peau traitée peut devenir très rouge et enflée. Ceci est plus fréquent sur les zones sensibles du corps. La rougeur et l'enflure devraient disparaître en 2 à 7 jours pendant lesquels vous appliquerez de la glace régulièrement. Un nettoyage doux est OK, mais il faut éviter l'exposition au soleil.

Boursoufflures ou brûlures

Refroidissez la zone touchée et appliquez une crème anti-brûlure. Attendez que la zone ait complètement guéri avant une autre séance et utilisez un niveau d'énergie plus faible.

Si la peau ne revient pas à la normale dans les 3 jours, consultez votre médecin.

-  Cessez immédiatement l'utilisation de l'appareil si n'importe lequel de ces effets est plus grave.
-  Consultez votre médecin si les effets persistent au-delà de 2 à 3 jours.

8. Protocole d'utilisation

Un cycle pileaire complet peut prendre de 18 à 24 mois. Pendant cette période, plusieurs Silk'n Infinity séances peuvent être nécessaires pour éliminer complètement les poils.

L'efficacité de l'épilation varie d'une personne à l'autre en fonction de la zone traitée, de la couleur du poil et de la manière dont l'appareil est utilisé.

Protocole d'utilisation classique pendant un cycle pileaire complet :

- **Séances 1-4 :** planifier en espaçant de deux semaines.
- **Séances 5-7 :** planifier en espaçant de quatre semaines.
- **Séance + 8 :** appliquer selon les besoins, jusqu'à l'obtention du résultat désiré.

Résultats attendus des séances en termes d'épilation

Fitzpatrick type de peau ¹	Couleur du poil	Fluence de la lumière [J/cm ²]	Zone du corps ²	Nombre moyen de séances ¹	% de pilosité réduction
I-IV	Châtain clair à brun	2,5-4	Mollets ou cuisses	Séances 10-12, espacées d'environ quatre semaines.	60 %
			Bras		50 %
			Maillot		60 %
			Aisselles		55 %
I-IV	Brun à noir	2,5-4	Mollets ou cuisses	Séances 8-10, espacées d'environ quatre semaines.	70 %
			Bras		60 %
			Maillot		70 %
			Aisselles		65 %

1. Le résultat varie d'une personne à l'autre et dépend du type de poil ainsi que de facteurs biologiques pouvant affecter les cycles de croissance du poil. Certains utilisateurs obtiendront des résultats plus rapidement ou moins rapidement que le nombre moyen de séances.

2. Il n'est pas possible d'espérer obtenir une épilation permanente avec une seule, voire deux séances. La durée de la période de repos des follicules pileux dépend également de la zone du corps.

9. Commencez !

9.1. Branchement de l'appareil

1. Sortez l'appareil et les autres composants de la boîte.
2. Insérez l'adaptateur dans la prise (#10) et connectez-le à l'alimentation électrique. Tous les voyants lumineux de niveau d'énergie (#5) s'allument et s'éteignent de manière répétée, en suivant un mouvement circulaire.

9.2. Exécution d'un point de test



Il est important d'effectuer un point de test pour chaque partie du corps que vous souhaitez traiter. Le point de test vous permet de vérifier que la couleur de la peau est appropriée pour la séance, et de connaître le niveau d'énergie adéquat pour la zone que vous traitez. Tant la couleur de la peau que le niveau d'énergie peuvent varier en fonction de la zone d'application ciblée.

1. Pour effectuer un point de test, suivez les étapes 1-5 et 7-9 de la rubrique suivante.
2. Poursuivez les essais en augmentant les niveaux d'énergie jusqu'à atteindre le niveau le plus élevé avec lequel vous vous sentez confortable. Si, sur une période d'une heure, vous ne ressentez aucun effet indésirable, vous pouvez commencer votre séance complète à ce niveau d'énergie.
3. Répétez le point de test pour chaque zone que vous souhaitez traiter.





9.3. Étapes de la séance

1. Enlevez toujours tout bijou avant utilisation.
2. Avant la séance, la peau doit être rasée, propre, sèche et sans résidus de poudre, d'antisudorifiques ou de désodorisants. **Ne pas épiler à la cire, ni arracher les poils.**
3. Assurez-vous de couvrir les tatouages, les grains de beauté, les verrues ou d'autres marques sur la peau qui ne doivent pas être traitées. Utilisez un matériau qui n'absorbe pas la lumière comme un chiffon blanc ou une bande de sparadrap blanche.
4. Appuyez sur le bouton de commande (#6). L'appareil se met en marche. Le voyant lumineux de niveau d'énergie 1 (#5) s'allume et un bruit de ventilation se fait entendre.

5. Approximativement 1 seconde après que le bouton de commande a été enfoncé, le voyant lumineux prêt à l'emploi/avertissement couleur de peau (#7) (vert) s'allume. L'appareil est désormais prêt à l'emploi et vous pouvez déclencher la première impulsion au niveau d'énergie le plus bas. Pour votre première séance, commencez toujours au niveau d'énergie 1.
6. Choisissez le niveau d'énergie avec lequel vous êtes le plus confortable.
7. Placez la surface de traitement (#2) sur la peau et appuyez sur le déclencheur de flash (#1) pour émettre une impulsion. Veillez à toucher en même temps avec la main, la pastille métallique de base et le déclencheur de flash (#1).
 Si la main n'est pas en contact avec la pastille métallique de base (#8), aucune séance à base d'énergie galvanique n'est émise.
8. Appuyez sur le déclencheur de flash (#1).
 - L'appareil détermine d'abord la couleur de peau. Si la couleur de peau est suffisamment claire pour garantir une application en toute sécurité, l'appareil active l'application de l'énergie galvanique. Vous devriez ressentir une légère sensation de picotement. Ceci est parfaitement normal. Dans une séance à base d'énergie galvanique, l'appareil se charge d'agrandir les pores de la peau en vue d'une meilleure application du traitement.
 - Juste après, l'appareil émet, sur la peau, une impulsion lumineuse et le voyant lumineux prêt à l'emploi/avertissement couleur de peau (#7) s'éteint. Vous devriez alors voir un flash de lumière brillant et entendre un claquement, ce qui est normal pour l'appareil. Vous devriez ressentir une légère sensation de chaleur et de picotement. L'appareil se recharge immédiatement pour la prochaine impulsion.
 - Après quelques secondes, lorsque l'appareil est prêt à émettre à nouveau une impulsion, le voyant lumineux prêt à l'emploi/avertissement couleur de peau (#7) s'allume. Le voyant lumineux commence à clignoter dès lors que vous pressez l'appareil contre la peau.
9. Retirez la surface de traitement (#2) de la zone de peau traitée.
10. Choisissez si vous souhaitez traiter la zone par **Flashage continu** ou **Flashage ciblé** (consulter la rubrique 5.4. Flashage ciblé ou continu).
 - Si vous utilisez le mode **Flashage ciblé**, placez la surface de traitement (#2) sur une zone adjacente de la peau, et déclenchez une impulsion.
 - Si vous utilisez le mode **Flashage continu**, maintenez le déclencheur de flash enfoncé et faites (#1) et faites glisser l'appareil sans à-coups sur la zone traitée.

11. Continuez avec le Flashage ciblé ou le Flashage continu jusqu'à ce que vous ayez couvert la zone ciblée.
-  Faites en sorte de ne pas oublier de zones à traiter ou de ne pas faire se chevaucher les zones que vous traitez.
-  Arrêtez immédiatement l'utilisation si votre peau présente des boursouflures ou des brûlures.
12. La séance terminée, effectuez un appui long sur le bouton de commande (#6) pour éteindre l'appareil. Veillez à mémoriser le dernier niveau d'énergie utilisé, car l'appareil démarre toujours au niveau d'énergie 1.
13. Débranchez l'adaptateur de l'alimentation électrique, puis nettoyez l'appareil et rangez-le (consulter la rubrique [10. Nettoyage et entretien](#)).
14. Après votre séance, nous vous recommandons l'application d'une Body Lotion sur la surface traitée pour aider votre peau à récupérer plus rapidement.

10. Nettoyage et entretien

-  Débranchez l'appareil.
-  Pour nettoyer l'appareil, dont la surface de traitement (#2), utilisez un chiffon sec et propre. N'utilisez jamais d'acétone ou autres liquides abrasifs, car ils endommageraient l'appareil.
-  Après le nettoyage, nous vous recommandons de stocker l'appareil dans sa boîte d'origine et de ne pas exposer celui-ci à l'eau.
-  N'immergez jamais l'appareil ou l'un de ses composants dans l'eau.

11. Connexion de votre Silk'n Infinity au Bluetooth

Téléchargez et connectez-vous à l'application d'épilation Silk'n.

L'application d'épilation Silk'n vous accompagne durant toutes les étapes de l'utilisation de vos appareils d'épilation Silk'n. Elle vous permet de créer votre propre protocole d'utilisation personnalisé, vous aide à faire les choix les plus judicieux et les plus sécurisés en termes d'utilisation, et garantit que vous suivez toutes les étapes nécessaires au cours des séances, et ce pour obtenir les meilleurs résultats.

En tant que détenteur du Silk'n Infinity, vous pouvez également profiter de la connectivité Bluetooth. Il suffit de télécharger l'application et de suivre le processus d'inscription et les étapes d'appairage Bluetooth.

Pour un téléchargement gratuit de l'application d'épilation Silk'n, scannez :



 **Bluetooth**

12. Dépannage

Seul le personnel autorisé est habilité à effectuer des réparations. N'essayez pas de modifier, d'ouvrir, ni de réparer l'appareil. Vous pouvez vous exposer à des composants électriques dangereux ou vous blesser gravement. Cela annulera également votre garantie.

Problème	Contrôles
Mon appareil ne démarre pas.	<p>Veuillez vérifier que :</p> <ul style="list-style-type: none">• l'adaptateur est bien connecté à l'appareil et branché à l'alimentation électrique.
L'appareil n'émet aucune impulsion galvanique lorsque j'appuie sur le déclencheur de flash (#1).	<p>Assurez-vous de bien toucher avec la main la pastille métallique de base lorsque vous appuyez sur le déclencheur de flash (#1).</p> <p>L'application de l'énergie galvanique nécessite la fermeture du circuit et pour cela, il vous faut appuyer à la fois sur le déclencheur de flash (#1) et la pastille métallique (#9), pour traiter efficacement votre peau.</p>

Problème	Contrôles
L'appareil n'émet aucune impulsion lumineuse lorsque j'appuie sur le déclencheur de flash (#1).	<p>Veuillez vérifier que :</p> <ul style="list-style-type: none"> le voyant lumineux prêt à l'emploi/avertissement couleur de peau (#7) vert clignote lentement. Ceci indique que le contact avec la peau est adéquat. la surface de traitement (#2) est en contact uniforme et ferme avec la peau. Pour votre sécurité, le déclencheur de flash (#1) de flash émet une impulsion uniquement si la surface de traitement (#2) est pressée fermement contre la peau. <p>Si le voyant lumineux prêt à l'emploi/avertissement couleur de peau (#7) clignote rapidement, ceci indique que votre peau, mesurée par l'analyseur de couleur de peau, est trop sombre pour garantir une utilisation en toute sécurité. Essayez d'utiliser l'appareil sur une autre partie du corps ou contactez le service client Silk'n.</p>
Un ou plusieurs voyants lumineux sont allumés en permanence.	L'appareil a mal fonctionné. Veuillez débrancher l'appareil et le redémarrer. Si le problème persiste, veuillez contacter le service à la clientèle.
L'appareil a cessé de fonctionner et est en mode veille.	Appuyez de nouveau sur le bouton de commande (#6) pour démarrer l'appareil.

13. Service à la clientèle

Pour plus d'informations, consultez notre site web à l'adresse www.silkn.eu. Ce mode d'emploi est également à votre disposition en version PDF, téléchargeable à partir du site Web. Veuillez contacter le service à la clientèle pour signaler une opération ou un événement inattendu, ou tout autre problème lié à votre appareil. Nos coordonnées sont les suivantes :

Pays	Numéro du service à la clientèle	E-mail
Belgique	0800-29316	serviceconsommateurbe@silkn.eu
France	0891-655557	serviceconsommateurfr@silkn.eu
Allemagne	089 51 23 44 23	kundenservicede@silkn.eu
Italie	+31(0)180-330550	servizioclientiit@silkn.eu
Pays-Bas	0900-2502217	klantenservicenl@silkn.eu

Pays	Numéro du service à la clientèle	E-mail
Espagne	900823302	servicioalcliente@silk'n.eu
Royaume-Uni	0906-2130009	customerareuk@silk'n.eu
Autres pays	+31 (0)180-330 550	info@silk'n.eu

14. Garantie

Veillez vous reporter à votre carte de garantie Silk'n.

FR

15. Élimination



Veillez à trier les éléments d'emballage avant de mettre celui-ci au rebut. Jetez le papier cartonné et le carton avec le service de papier recyclé et les emballages avec le service de ramassage approprié.



(Applicable dans l'Union européenne et dans d'autres pays européens dotés de systèmes de collecte distincts pour les matériaux recyclables). Inscription au registre DEEE DE 31619958. **Les appareils usagés ne doivent pas être mis au rebut avec les ordures ménagères! Si le produit venait à ne plus pouvoir être utilisé à un moment donné, mettez celui-ci au rebut conformément à la réglementation en vigueur dans votre ville ou pays.** Cela garantit que les anciens appareils sont recyclés par des professionnels et exclut les conséquences négatives pour l'environnement. Pour cette raison, le matériel électrique est marqué du symbole affiché ici.

*Produits étiquetés avec Cd = cadmium, Hg = mercure, Pb = plomb.

16. Caractéristiques techniques

Modèle	H3103
Galvanique	70-400 Microampère (µA)
Dimension du spot	0,9 cm x 3 cm [2,7 cm ²]
Technologie	Enhanced Home Pulsed Light™
Niveau d'énergie maximum	Max 4J/cm ²
Longueur d'onde	520-1200nm
Durée de l'impulsion	500-800µs
Mode de fonctionnement	Continu
Fonctionnement et sécurité	L'analyseur de couleur de peau garantit une utilisation uniquement sur les types de peau appropriés
Taux de répétition	1,0 Hz maximum
Poids du système	225gr
Transport et stockage entre les utilisations et conditions de stockage	Température: - 40 ° à +70 °C Humidité relative : 10 % - 90 % HR Pression atmosphérique : 500 à 1 060 hPa
Conditions de fonctionnement	Température : 10° à 30°C Humidité relative : 30 à 75 % Pression atmosphérique : 700 à 1 060 hPa
Temps pour passer de la température minimale de stockage entre les utilisations à la température minimale de fonctionnement à une température ambiante de 20 °C	30 minutes
Temps pour passer de la température maximale de stockage entre les utilisations à la température maximale de fonctionnement à une température ambiante de 20 °C	30 minutes
Protection contre les chocs électriques	Classe II Type matériel médical partie appliquée type BF

Adaptateur	KSA-60B-200300D5
	Entrée : 100-240 V ; 50-60 Hz ; 1,8 A Sortie : 20 Vcc ; 3 A
Paramètres des impulsions (secondes)	Niveau d'énergie 1 : 0,5 Niveau d'énergie 2 : 0,7 Niveau d'énergie 3 : 0,9 Niveau d'énergie 4 : 1,0 Niveau d'énergie 5 : 1,3
Bluetooth BLE Fréquence de fonctionnement Puissance d'émission	2 402 MHz ~ 2 480 MHz Inférieure à 3 mW

17. Mentions légales

Copyright 2023 © Silk'n Beauty Ltd. Tous droits réservés.

Home Skinovations Ltd se réserve le droit d'apporter des changements à ses produits ou aux spécifications de ses produits afin d'en améliorer la performance, la fiabilité ou la productibilité. Tous les renseignements fournis par Home Skinovations Ltd au moment de leur publication ont été établis de bonne foi et sont exacts et fiables. Home Skinovations Ltd décline néanmoins toute responsabilité au regard leur utilisation. Aucune licence n'est accordée implicitement ou autrement en vertu de tout brevet ou droit de brevet de Home Skinovations Ltd. Aucune partie de ce document ne peut être reproduite ni transmise sous quelque forme que ce soit, par quelque procédé électronique ou mécanique que ce soit et à quelque fin que ce soit sans la permission écrite expresse de Home Skinovations Ltd. Les données sont modifiables sans préavis. Silk'n Beauty Ltd. détient les brevets et les brevets en instance, la marque de commerce, les droits réservés ou d'autres droits de propriété intellectuelle afférents au sujet de ce document. La délivrance de ce document ne vous confère aucune licence sur ces brevets, marques commerciales, droits d'auteur ou autres droits de propriété intellectuelle hormis ceux expressément accordés par contrat écrit avec Silk'n Beauty Ltd. Les caractéristiques techniques sont sujettes à changement sans préavis. Silk'n et le logo Silk'n sont des marques déposées de Silk'n Beauty Ltd., Invention Works B.V. Galileïstraat 17, 3029 AL Rotterdam, Pays-Bas www.silkn.eu, info@silkn.eu.

Съдържание

1. Предупреждения и противопоказания	82
2. Знаци и символи.....	90
3. Безопасност с Silk'n Infinity	91
4. Опознайте своя Silk'n Infinity	92
5. Средства за управление на устройството и настройки.....	93
6. Какво да очаквате от Silk'n Infinity.....	96
7. Възможни нежелани реакции	97
8. План за третиране	98
9. Първи стъпки!.....	100
10. Почистване и поддръжка	102
11. Свързване на Silk'n Infinity през Bluetooth	103
12. Откриване и отстраняване на неизправности.....	103
13. Обслужване на клиенти	104
14. Гаранция	105
15. Унищожаване.....	105
16. Технически характеристики.....	106
17. Правна информация.....	107

1. Предупреждения и противопоказания



Съобщение или събитие, което предупреждава за възможна или предстояща опасност, проблем или друга неприятна ситуация по време на използване на устройството.



Предупреждения за електричество и безопасност

Настоящото ръководство на потребителя се базира на действащите стандарти и правила в Европейския съюз. Когато сте в чужбина, трябва да съблюдавате също така насоките и законите в съответната страна. Моля, преди употреба прочетете всички предупреждения и противопоказания.

- Винаги ръцете ви трябва да бъдат сухи, преди да включвате адаптера към електрозахранване.
- Не използвайте устройството, докато вземате вана или душ.
- Дръжте вашия уред далеч от вода! Не поставяйте и не съхранявайте устройството на места, където може да падне, да бъде избутано или поставено в близост до мивка или друг съд, съдържащ вода.

- ⦿ Никога не потапяйте устройството или някои от частите му във вода.
- ⦿ Ако устройството е било в контакт с вода, незабавно го изключете от електрозахранването преди да го докоснете.
- ⦿ Никога не използвайте адаптера, ако има повреден кабел или щепсел, не работи правилно или е бил потопен във вода. Ако това се случи, веднага изключете адаптера, без да го докосвате. Неспазването на условието да изключите адаптера може да доведе до токов удар!
- ⦿ Не използвайте устройството в среда, където е изложено на риск от експлозия. Пазете устройството и всички негови части от открит пламък или горещи повърхности.
- ⦿ Никога не оставяйте устройството без наблюдение, когато то е включено към електрозахранване. Пазете адаптера достъпен по всяко време, за да можете лесно да го изключите от електрозахранването в случай на авария.

- Винаги изключвайте устройството и изваждайте адаптера от електрохранването, когато не използвате устройството, преди да пристъпите към почистването му или в случай на повреда.
- Никога не издърпвайте адаптера от контакта за кабела. Винаги го изваждайте, като хващате адаптера.
- Поставете кабела на адаптера по такъв начин, че да не представлява опасност от спъване.
- Не пречупвайте кабела на адаптера и не го прекарвайте през остри ръбове.
- Пазете устройството от очите си. Възможно е това устройство да отдели опасно оптично лъчение. Не гледайте в работната лампа. Може да възникне увреждане на очите.
- Промени или модификации на това устройство, които не са изрично одобрени от страната, отговорна за съответствието, биха нарушили възможността на потребителя да работят с устройството.

- Не използвайте устройството, ако частите или аксесоарите не са доставени от производителя, както е посочено в настоящото ръководство, или ако устройството е повредено по някакъв начин или видимо не работи правилно или в случай, че усетите дим. В такива случаи спрете използването на устройството и се обърнете към отдела за обслужване на клиенти.
- Извършването на поправки се разрешава само на упълномощен персонал. Не опитвайте да модифицирате, отваряте или поправяте устройството. Може да се изложите на опасни електрически компоненти и да си навредите сериозно. Това също така ще анулира гаранцията.
- Производителят не поема отговорност за щети или наранявания вследствие на неправилна или некоректна употреба.
- Децата не трябва да играят с устройството или с някоя от частите му.
- Децата не трябва да играят с опаковката. Те могат да се наранят с опаковъчните материали или да погълнат дребни части и да се задавят.

- ⦿ Неизхвърляйте заедно с битови отпадъци! Законът изисква освобождаването от това електрическо устройство (включително всички аксесоари и части) да се извършва в определени пунктове за събиране и рециклиране на електрически уреди. За подробности, вижте раздел 15. Унищожаване.



За подробности, вижте раздел

- ⦿ Устройство Silk'n Infinity не трябва да се използва от следните хора: деца, възрастни хора с ограничен физически, сетивни или психически възможности, или при липса на опит или познания за начина на използване на устройството.
- ⦿ Silk'n Infinity не е предназначено за всеки. Епилацията с лазер или интензивно пулсиращи източници на светлина може да доведе до усилване на растежа на космите при някои индивиди. Въз основа на наличните в момента данни, най-рисковите групи за тази реакция са жени с произход от Средиземноморието, Близкия изток и Южна Азия, при употреба върху лицето и шията.

- Silk'n Infinity не е подходящо за употреба върху деца и животни.

Не използвайте, ако сте:

- сте бременна или кърмите.
- имате стари келоидни образувания.
- страдали сте или страдате от епилепсия.
- имате заболяване, свързано с фоточувствителност, като например порфирия, полиморфна светлинна ерупция, слънчева уртикария, лупус и др..
- имате рак на кожата или зони с кожни злокачествени новообразувания;
- били сте подлагани на лъчева терапия или химиотерапия през последните 3 месеца;
- в последните 6 месеца сте приемали лекарства, предписани от лекар, за състояние на кожата.
- имате други оплаквания, които от гледна точка на вашия лекар биха попречили на безопасността ви при използване на устройството.
- не можете да усещате топлина поради заболяване или друг здравословен проблем.

Не използвайте върху следните части на тялото:



- Върху кожа с тен. Моля, вижте раздел 5.5. Излагане на слънце.
- Около и в близост до очите. Използвайте по участъка под скулите.
- Върху татуировки или постоянен грим, тъмно кафяви или черни точки (като например големи лунички, бенки или брадавици), зърна на гърди, гениталии или устни.
- Области с инжектирани филъри или токсини.
- Зона, която е със стари огнища на херпес.
- Участък от кожата с активна екзема, псориазис, лезии, открити рани или инфекции (херпеси), ненормално състояние на кожата, причинено от системни или метаболитни заболявания (например диабет).
- На места, в които искате окосмяването да продължи да расте. Резултатите са постоянни.



Допълнителни предупреждения

- ⦿ Преди употреба свалете всички бижута.
- ⦿ Никога не използвайте запалими течности, например спирт (включително парфюми, дезинфектанти или други препарати, съдържащи спирт) или ацетон, за почистване на кожата преди употреба на устройството.
- ⦿ Избирайте внимателно настройката за енергийно ниво. Когато се повиши интензитетът на енергията, епилирането се подобрява, но рискът от странични ефекти и усложнения също се повишава.
- ⦿ Когато избирате внимателно настройката за енергийно ниво, следвайте схемата за цвят на космите и кожата, за да избегнете риска от изгаряне, поява на мехури или промени в цвета на кожата (вижте схемата на корицата на ръководството).
- ⦿ Винаги правете предварителен тест върху точка от кожата, преди да третирате конкретна част от тялото си.
- ⦿ Не третирайте една и съща зона от кожата повече от един път през една сесия на епилиране.
- ⦿ Когато третирате даден участък, избягвайте припокривнето на импулси или пропуски.

- ⦿ Използвайте по-ниско енергийно ниво, ако усетите лек дискомфорт.
- ⦿ Не излагайте третираните участъци на кожата на слънчевилъчи и не използвайте енергийни нива от 2 до 5 върху кожа със загар или върху кожа, излагана скоро на слънчеви лъчи (включително машини за придобиване на тен на кожата). Моля, вижте раздел 5.5. Излагане на слънце.
- ⦿ Незабавно спрете, ако виждате пълно зачервяване на кожата, образуване на мехури или изгаряния.
- ⦿ Спрете използването на уреда незабавно, ако усетите някаква болка.
- ⦿ Спрете незабавно, ако кожата или устройството се загреят много.

2. Знаци и СИМВОЛИ

	Декларация за съвместимост: Продукти, маркирани с този символ, отговарят на всички приложими разпоредби в Европейската икономическа зона.
	Опростена декларация за съответствие: Съгласно член 10, параграф 9 от декларацията на ЕС за съответствие, радиооборудването тип Bluetooth LE е в съответствие с Директива 2014/53/ЕС. Пълният текст на ЕС декларацията за съответствие е достъпен на следния интернет адрес: https://silkn.eu/media/downloads/EU-Declaration-of-Conformity-Infinity-Fast.pdf
	Клас II. Адаптерът е защитен от токов удар чрез двойна изолация.
IP30	Устройството е защитен срещу проникване на предмети с диаметър над 2,5 мм, като пръсти, за защита срещу токов удар.

	Не използвайте в мокра среда.
	Не изхвърляйте заедно с битови отпадъци! Директивата ОЕЕО изисква да изхвърлите този електрически уред (включително всички аксесоари и части) в определения пункт за събиране на рециклируеми електрически уреди.
	Съответства на техническите разпоредби, изисквани от Евразийския митнически съюз.

i Това устройство не е подходящо за употреба в присъствието на запалими анестетични смеси с въздуха, с кислород или азотен оксид.

3. Безопасност с Silk'n Infinity

Безопасността е на първо място с Silk'n Infinity. Технологията Enhanced Home Pulsed Light™ (Подобренa импулсна светлина за домашна употреба (eHPL)) осигурява по-висока безопасност с по-ниски нива на енергия.

eHPL™ може да постига дълготрайни резултати от епилация за част от енергийното ниво, използвано при други уреди за светлинна епилация. Технологията комбинира 2 източника на енергия: галванична енергия и оптична енергия. Галваничната енергия позволява по-добро проникване на оптичната енергия в ствола на косъма чрез временно разширяване на порите на кожата. Стволът на кожата поглъща светлината, деактивира фоликула на косъма и спира растежа на космите.

Използването на ниско енергийно ниво намалява възможността за причиняване на увреждане или усложнения, като допринася за цялостната ви безопасност.

Silk'n Infinity предпазва кожата ви

Светлинната епилация не е подходяща за кожа със загар. Silk'n Infinity доставя се с вграден сензор за цвета на кожата, който е предназначен за определяне на характера на кожата, върху която се прилага епилация и активира енергийни нива в съответствие с цвета на кожата.

Освен това третиращата повърхност, през която се прилагат импулсите светлина, е вдлъбната. Това позволява Silk'n Infinity да предпазва кожата ви, като се избягва директен контакт между третиращата повърхност и кожата.

Silk'n Infinity защитава очите ви

Silk'n Infinity има вградена защита за предпазване на очите. Проектирано е така, че светлинният импулс да не може да се излъчи, когато третиращата повърхност е обърната към кожата. Защитата позволява третиране само когато третиращата повърхност е в контакт с кожата.

4. Опознайте своя Silk'n Infinity

Silk'n Infinity представлява мощен електрически уред и трябва да се използва със специално внимание към безопасността. **Преди употреба е важно да прочетете и разберете инструкциите за начина на употреба на устройството, включително процедурите след употреба, и да ги спазвате стриктно.** Нашата препоръка е да прегледате настоящите инструкции преди всяко третиране.

4.1. Съдържание на опаковката

Съдържанието на опаковката е различно в зависимост от закупените опции.

Части на Infinity

- устройство Silk'n Infinity
- Адаптер
- Ръководство на потребителя
- Гаранционна карта
- Красива кутия

4.2. Описание на устройството

Silk'n Infinity е устройство за домашна употреба, използващо технологията eHPL™ за епилиране на нежелани косми. Устройството има третираща повърхност и бутон за генериране на импулс. Има също двойка електроди, базов и контактен, за създаване и използване на работен галваничен затворен контур. Разгледайте диаграмата в предната част на ръководството, за да видите местоположението на всяка функция.

1. Бутон за импулс
2. Третираща повърхност
3. Сензор за цвета на кожата
4. Bluetooth светлинен индикатор
5. Светлинни индикатори за енергийни нива
6. Бутон за управление
7. Предупредителен светлинен индикатор Готовност/Тен на кожата
8. Базов електрод
9. Контактен електрод
10. Гнездо за адаптер

4.3. Предназначение

Silk'n Infinity е предназначен за епилиране на нежелано окосмяване. Устройството е предназначено също ефективно дългосрочно или постоянно редуциране на окосмяването. Постоянното редуциране на окосмяването се дефинира като дългосрочно устойчиво редуциране на броя на отново порасналите косми след редовен курс на третиране. Вие можете да използвате устройството за епиляция на нежеланото окосмяване по тялото. Идеален за следните части на тялото: подмишници, бикини линия, ръце, крака, лице (под скулите), гръб, рамене и гърди.

Silk'n Infinity не е медицинско устройство. Предназначено е изключително за козметични процедури. Устройството е предназначено само за лична употреба и не е подходящо за комерсиална или терапевтична употреба.

Не използвайте за цели, различни от описаната в настоящото ръководство.

5. Средства за управление на устройството и настройки

5.1. Управление на устройството

Разгледайте диаграмата в предната част на ръководството, за да видите местоположението на всяка функция.

Управление	Действие	Функция / Режим
Бутон за управление (#6)	Кратко натискане	С всяко натискане се увеличава енергийното ниво. По подразбиране се стартира с ниво 1. Последователно се превключват нивата до връщане в ниво 1.
Бутон за управление (#1)	Кратко натискане	Генерира светлинен импулс.
Контактен електрод (#9)	Кратко натискане	Генерира светлинен импулс при натискане едновременно с бутона за генериране на импулс (#1).
Светлинни индикатори за енергийни нива (зелен) (#5)	Постоянен	Броят светлинни индикатори показва енергийното ниво.

Управление	Действие	Функция / Режим
Предупредителен светлинен индикатор Готовност/Тен на кожата (зелен) (#7)	Постоянен	Устройството е готово за употреба.
	Мига бавно	Третиращата част е в добър контакт с кожата ви и
	Бързо премигва	Тенът на кожата е твърде тъмен за безопасна употреба. Не се излъчват светлинни импулси.
Bluetooth светлинен индикатор (син) (#4)	Премигва	Bluetooth функцията е активна.

5.2. Сензор за цвета на кожата

При по-тъмна кожа светлинната епилация може да доведе до нежелани ефекти, като например изгаряне, мехури и промяна в цвета на кожата (хипер- или хипопигментация). Silk'n Infinity има сензор за цвета на кожата, който отчита автоматично цвета на кожата. Сензорът за цвят на кожата отчита цвета на кожата при започване на процедурата, а понякога и по време на изпълнението ѝ.

- i** Ако не виждате светлинен импулс и предупредителният светлинен индикатор за готовност/тен на кожата (**#7**) мига бързо, това означава, че тенът на кожата ви, отчетен от сензора за цвят на кожата, е твърде тъмен за безопасно използване на устройството. Опитайте да използвате устройството на друга част от тялото си.

5.3. Енергийни нива

Енергийното ниво определя интензивността на светлинния импулс, който се подава към вашата кожа. С повишаването на енергийните нива се увеличават резултатите от обезкосмяването, така както и риска от възможни нежелани реакции и усложнения.

- Устройството предлага 5 енергийни нива, от 1 (най-ниското) до 5 (най-високото), показвани от 5 светлинни индикатора за енергийно ниво (**#5**).
- При включване на устройството, енергийното ниво автоматично се настройва на ниво 1. Само един светлинен индикатор за енергийно ниво (**#5**) ще се включи.

- За да смените енергийното ниво, натиснете неколккратно бутона за управление (#6), за да увеличите енергийното ниво от 1 до 5. След като вече е на ниво 5, натиснете бутона за управление (#6) отново, за да намалите енергийното ниво от 5 отново на 1.

5.4. Импулсен и плъзгащ

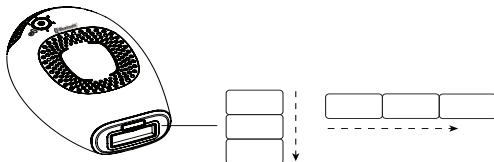

Ритмичните движения са най-добрата техника за третиране на конкретни места или малки зони.

- Притиснете третиращата повърхност (#2) към кожата си. Работете на редове (или напречно, или надолу, както е показано на изображението). Започнете в единия край на реда и постепенно стигнете до другия край.
- Третиращата повърхност (#2) създава временни белези от натиск върху третираната зона, така че можете да видите зоната, която сте третирали.
- След всеки импулс, премествайте третиращата повърхност (#2) на друго място. Продължете с това импулсно действие върху зоната, която третираете.
- Не пропускайте места и не облъчвайте на едно място, когато използвате устройството.

Леките движения са най-добрата техника за третиране на по-големи части от тялото.

Притиснете третиращата повърхност (#2) плътно към кожата и бавно плъзнете по кожата (напречно или надолу, както е показано на изображението). Погрижете се третиращата повърхност (#2) винаги да докосва кожата Ви.

- При по-ниски енергийни нива на устройството са необходими само 1-1,5 секунди за презареждане между отделните импулси. Това генерира непрекъснатата последователност от примигвания.
- Плъзгайте със скорост, така че да избегнете пропуски или препокриване.

⚠ Не третирайте една и съща зона от кожата повече от един път през една сесия на епилиране.



Спрете използването на уреда незабавно, ако усетите някаква болка.

5.5. Излагане на слънце

- Най-ниското енергийно ниво (1) е предназначено специално за безопасна употреба, дори и след излагане на слънце.
- Ако използвате енергийните нива 2-5, избягвайте по-нататъшно излагане на слънце в продължение на **4 седмици преди и 2 седмици след** третирането. Това е така, защото по-високи количества меланин излагат кожата на по-голям риск, ако се използва някой от методите за светлинна епилация. Това се отнася за всички видове кожа, включително тези, които като цяло не потъмняват бързо.
- Не Ви съветваме да го правите, но ако Ви се налага да излезете на слънце след епилиране, погрижете се за третирания участък, като нанесете слънцезащитен крем с фактор SPF30 или по-висок. Правете това в продължение на **2 седмици след** третиране.

BG

5.6. Излагане на очите на импулсна светлина

- Въпреки че можете да използвате уреда за епилиране на лицевото окосмяване, обръщайте изключително внимание, за да избягвате контакт с очите и използвайте само по участъка под скулите.
- i** Устройството ще излъчва повтарящи се импулси само когато се осъществява добър контакт с Вашата кожа и продължавате движението му по кожата.

6. Какво да очаквате от Silk'n Infinity

По време на процедурата е нормално да изпитате и почувствате:

- **Шум от вентилатор:** Охлаждащият вентилатор издава шум, подобен на сешоар.
- **Пукащ звук с всеки импулс:** Когато се активира импулс светлина eNPL™, едновременно с просветването е нормално да се чуе тих пукащ звук.
- **Усещане за топлина и изтръпване:** По време на всяка галванична импулсна последователност е нормално да усетите умерено усещане на затопляне и изтръпване от галваничната и светлинната енергии.

- **Леко зачервяване или порозовяване на някои места:** По време и малко след процедурата не е необичайно да видите много леко порозовяване на някои места по кожата. Обикновено то е най-забележимо около космите.

⚠ Незабавно спрете, ако виждате пълно зачервяване на кожата, образуване на мехури или изгаряния.

7. Възможни нежелани реакции

Когато се използва в съответствие с инструкциите, страничните ефекти и усложнения, свързани с употребата на Silk'n Infinity не са често срещани. При все това всяка козметична процедура, включително пригодените за домашна употреба, е свързана с известна доза риск. Следователно е важно да разберете и приемете рисковете и усложнения, които могат да се появят при системите за импулсна светлинна епиляция, предназначени за домашно ползване.

Минимален дискомфорт за кожата

Светлинна епиляция Home pulsed light обикновено се понася добре. Въпреки това, някои потребители усещат лек дискомфорт по време на употреба. Това най-добре се описва като леко щипане на третираните кожни участъци. Смъденето може да продължи по време на или след процедурата.

Това означава, че трябва да използвате устройство при ниско енергийно ниво и ако това не помогне, трябва да спрете използването на уреда.

Зачервяване на кожата

Кожата ви може да се зачерви веднага след използване на устройството или в рамките на 24 часа. Зачервяването обикновено отзвучава в рамките на 24 часа.

Посетете вашия лекар, ако зачервяването не изчезва до 2 до 3 дни.

Уверете се, че използвате енергийно ниво, което е удобно за вас и подходящо за вашия цвят на кожата.

Повишена чувствителност на кожата

Кожата на третираната зона е по-чувствителна, така че може да се появи сухота или лющене.

Пигментни изменения

Устройството се цели в ствола на косъма, по-точно в пигментираните клетки на фоликула на косъма и в него самия. Въпреки всичко съществува риск от временна пигментация (усилен пигмент или кафяво потъмняване) или хипопигментация (избяляване) на околната кожа. Рискът от изменения в пигментацията на кожата е по-висок при хора с по-тъмна кожа или силно загоряла кожа. Обикновено потъмняването или измененията в пигмента на кожата са временни и постоянна хипер- или хипопигментация се случват рядко.

Силно зачервяване и подуване

В редки случаи кожата може да се зачерви силно и да се подуе. Това се отнася повече за чувствителните зони на тялото. Зачервяването и подуването трябва да преминат до 2-7 дни и местата следва да се третира често с лед. Внимателното измиване не създава проблеми, но трябва да се избягва излагане на слънце.

Мехури или изгаряния

Охладете засегнатата част и намажете с крем против изгаряне. Изчакайте, докато зоната заздравее напълно, преди следващото третиране, и използвайте по-ниско енергийно ниво. **Ако кожата не се върне към нормалното си състояние в рамките на 3 дни, консултирайте се с вашия лекар.**

i Спрете незабавно употребата, ако някои от тези ефекти станат по-сериозни.

i Посетете вашия лекар, ако ефектите не отшумят до 2 - 3 дни.

BG

8. План за третиране

Един типичен пълен цикъл на растеж на космите може да отнеме от 18 до 24 месеца. През това време може да са необходими многократни процедури с Silk'n Infinity за постигане на постоянно обезкосмяване.

Ефикасността на епилацията варира при различните хора в зависимост от зоната на тялото, цвета на косъма и начина на използване на устройство.

Типичният план за третиране по време на един пълен цикъл на растеж на космите:

- **Третираня 1-4:** Планирайте през две седмици.
- **Третираня 5-7:** Планирайте през четири седмици.
- **Третираня 8 +:** третирайте съобразно необходимостта, до постигане на желаните резултати.

Очаквани резултати от третирането по отношение на обезкосмяването

Тип на кожата по тип на кожата ¹	Цвят на косъма	Енергия на лъчението на единица площ [J/cm ²]	Площ на тялото ²	Среден брой процедури ¹	% окосмяване редуциране
I-IV	Тъмно рус до кафяв	2.5-4	Долна или горна част на краката	10-12 процедури, през около 4 седмици.	60%
			Ръце		50%
			Бикини линия		60%
			Подмишници		55%
I-IV	Кафяв до черен	2.5-4	Долна или горна част на краката	8-10 процедури, през около 4 седмици.	70%
			Ръце		60%
			Бикини линия		70%
			Подмишници		65%

1. Индивидуалната реакция зависи от типа на космите, както и от биологичните фактори, които може да влияят върху модела на растеж на космите. Възможно е някои потребители да реагират по-бързо или по-бавно в сравнение със средния брой третираня.

2. Не може да се очаква постоянно обезкосмяване за една или дори две процедури. Продължителността на периода на покой на фоликула на косъма зависи също и от зоната на тялото.

9. Първи стъпки!

9.1. Свързване на устройството

1. Извадете устройството и другите компоненти от кутията.
2. Поставете адаптера в гнездото (#10) и го свържете към захранването. Всички светлинни индикатори за енергийни нива (#5) ще светнат и угаснат няколко пъти един след друг.

9.2. Направете предварителен тест върху точка от кожата

Важно е да се направи този тест за всяка част от тялото, която желаете да третира. Предварителният тест проверява дали цветът на кожата е подходящ за третиране и дали знаете какво енергийно ниво е подходящо за зоната, която третира. Цветът на кожата и енергийното ниво може да са различни в зависимост от зоната за третиране.

1. За да направите предварителен тест, изпълнете стъпки от 1 до 5 и от 7 до 9, описани в следващия раздел.
2. Продължете тестването при по-високо енергийно ниво, докато достигнете най-високото ниво, с което се усещате комфортно. Ако в рамките на един час не усетите нежелани ефекти, можете да започнете третирането с това енергийно ниво.
3. Повторете предварителния тест за всяка зона, която желаете да третирате.

9.3. Стъпки на третиране

1. Преди употреба свалете всички бижута.
2. Преди третиране кожата трябва да бъде обръсната, чиста, суха и без пудра, антиперспирант или дезодорант. **Не епилирайте с восък, не скубете и не използвайте пинцети.**
3. Погрижете се да покриете бенки, татуировки, брадавици или други образувания по кожата, които не трябва да се третират. Използвайте материал, който не поглъща светлината, например бяла кърпа или бяла медицинска лепенка.

4. Натиснете бутона за управление (#6). Устройството ще се включи, светлинният индикатор за енергийно ниво 1 (#5) ще светне и ще чуете звука на вентилатора.
5. Приблизително 1 секунда след натискане на бутона за управление ще светне предупредителен светлинен индикатор Готовност/Тен на кожата (#7) (зелен). Сега устройството е готово да генерира първия импулс с най-ниското енергийно ниво. Винаги започвайте от енергийно ниво 1 за първата си процедура.
6. Изберете енергийното ниво, с което се чувствате най-комфортно.
7. Поставете третиращата повърхност (#2) върху кожата и натиснете бутона за генериране на импулс (#1), за да приложите един импулс. Ръката ви трябва да докосва едновременно базовия електрод и бутона за генериране на импулс (#1).

 Ако не осъществите контакт с ръка с базовия електрод (#8), няма да се отдели галванична енергия.
8. Натиснете бутона за генериране на импулс (#1).
 - Първо устройството определя цвета на кожата. Ако цветът на кожата е достатъчно светъл за безопасна употреба, устройството ще активира галванична енергия. Може да усетите леко изтръпване. Това е напълно нормално. Галваничното третиране работи, за да разшири порите на кожата с цел по-добро прилагане на епилацията.
 - Веднага след това устройството ще изпрати светлинен импулс върху кожата и ще угасне предупредителният светлинен индикатор за готовност/тен на кожата (#7). Ще видите ярко просветване и едновременно с това ще чуете пукащ звук, който е нормален шум за устройството. Ще усетите леко чувство на затопляне и изтръпване. Устройството се зарежда незабавно за следващия импулс.
 - След няколко секунди, когато устройството е готово да примигне отново, предупредителния светлинен индикатор за готовност/тен на кожата (#7) ще светне. Светлинният индикатор ще започне да мига при натиск към кожата.
9. Отделете третиращата повърхност (#2) от зоната на кожата, която се епилира.

10. Решете дали искате да третирате зоната с **Плъзгащ** или **Импулсен** (вижте раздел 5.4. Импулсен и плъзгащ).
- Ако използвате **Импулсен**, поставете третиращата повърхност (#2) върху съседен участък на кожата и активирайте импулс.
 - Ако използвате **Плъзгащ**, задръжте бутона за генериране на импулс (#1) постоянно натиснат и плъзгайте устройството плавно по протежение на третираната зона.
11. Поддържайте работата в **Импулсен** или **Плъзгащ**, докато не покриете планираната зона.



Постарайте се да избегнете пропуски или препокриване.



Незабавно спрете употребата, ако върху кожата ви се образуват мехури или изгаряния.

12. Когато завършите процедурата, натиснете продължително бутона за управление (#6), за да изключите устройството. Запомнете настройката за последното енергийно ниво, което сте използвали, тъй като устройството винаги започна от енергийно ниво 1.
13. Изключете адаптера от електрозахранването, след което почистете устройството и го приберете надеждно (вижте раздел 10. Почистване и поддръжка).
14. Препоръчваме ви след края на процедурата да нанесете лосион за тяло върху третираната зона, за да подпомогнете по-бързото възстановяване на кожата от епилирането.

10. Почистване и поддръжка



Изключете устройството.



За да почистите уреда, включително и третиращата повърхност (#2), го обтрийте с чиста, суха кърпа. Никога не използвайте ацетон или други абразивни течности, защото те могат да повредят устройството.



След почистване ви препоръчваме да съхранявате устройството в оригиналната му кутия и да го съхранявате далеч от вода.



Никога не потапяйте устройството или някои от частите му във вода.

11. Свързване на Silk'n Infinity през Bluetooth

Изтегляне и свързване към приложението на Silk'n за епилиране.

Безплатното приложение Silk'n Hair Removal ви помага при всяка стъпка при работа с епилаторите Silk'n, създава персонализиран план за третиране, помага ви да правите най-безопасните и информирани избори и да изпълнявате целия курс на третиране по начин, осигуряващ най-добър резултат.

Като собственик на Silk'n Infinity можете и да се забавлявате с Bluetooth свързаността. Просто изтеглете приложението и изпълнете стъпките на процеса за регистрация и Bluetooth свързване.

За безплатно изтегляне на приложението Silk'n Hair Removal сканирайте:



12. Откриване и отстраняване на неизправности

Извършването на поправки се разрешава само на упълномощен персонал. Не опитвайте да модифицирате, отваряте или поправяте устройството. Може да се изложите на опасни електрически компоненти и да си навредите сериозно. Това също така ще анулира гаранцията.

Проблем	Проверки
Моето устройство не започва да работи.	Проверете дали: <ul style="list-style-type: none">• адаптерът е правилно свързан с уреда и е включен в електрозахранването.
Когато натисна бутона за генериране на импулс (#1) няма галваничен импулс.	Проверете дали ръката ви докосва базовия електрод, когато натискате бутона за генериране на импулс (#1). Галваничната енергия изисква затваряне на галваничен контур чрез едновременно натискане на бутона (#1) и електрода (#9), за да се епилира ефективно кожата.

Проблем Когато натисна бутона за генериране на импулс (#1) няма светлинен импулс.	Проверки Проверете дали: <ul style="list-style-type: none"> • зеленият предупредителен светлинен индикатор за готовност/тен на кожата (#7) премигва бавно, за да сте сигурни, че има добър контакт с кожата. Това показва, че има добър контакт с кожата. • третиращата повърхност (#2) е равномерно и плътно прилегла към кожата. За вашата безопасност бутонът за генериране на импулс (#1) ще активира импулс само ако третиращата повърхност (#2) е плътно притисната към кожата. <p>Ако предупредителният светлинен индикатор за готовност/тен на кожата (#7) мига бързо, това означава, че тенът на кожата ви, отчетен от сензора за цвят на кожата, е твърде тъмен за безопасно използване на устройството. Опитайте да използвате устройството върху друга част от тялото или се свържете с отдела за обслужване на клиенти на Silk'n.</p>
Един или повече светлинни индикатора светят постоянно.	Устройството има неизправност. Изключете устройството и го рестартирайте. Ако проблемът продължава, свържете се с отдела за обслужване на клиенти.
Устройството спря да работи и е в режим на готовност.	Натиснете отново бутона за управление (#6), за да се включи устройството.

13. Обслужване на клиенти

За повече информация вижте нашия уеб сайт www.silkn.eu. Настоящото ръководство може да бъде изтеглено от уебсайта ни и като PDF файл. Свържете се с отдела за обслужване на клиенти на Silk'n, за да съобщите за неочаквани действия или събития, или всякакъв друг проблем с вашето устройство. Нашите данни за контакт са:

Страна	Номер на сервиза	Имейл
Белгия	0800-29316	serviceconsommateurbe@silkn.eu
Франция	0891-655557	serviceconsommateurfr@silkn.eu
Германия	089 51 23 44 23	kundenservicede@silkn.eu
Италия	+31(0)180-330550	servizioclientit@silkn.eu
Нидерландия	0900-2502217	klantenservicenl@silkn.eu

Страна	Номер на сервиза	Имейл
Испания	900 823 302	servicioalcliente@silkn.eu
Великобритания	0906-2130009	customercareuk@silkn.eu
Други страни	+31 (0)180-330 550	info@silkn.eu

14. Гаранция

Вижте гаранционната карта на вашия Silk'n.

15. Унищожаване



Сортирайте опаковката преди да я изхвърлите. Изхвърлете картоната и велпапето с услугата за рециклирана хартия, а опаковките – с подходящата служба за събиране.



(важи за Европейския съюз и други европейски страни със системи за разделно събиране на подлежащи на рециклиране материали). WEEE-Reg.Nr. DE 31619958. **Старите уреди не трябва да се изхвърлят с битовите отпадъци! Ако в определен момент продуктът повече не може да се използва, изхвърляйте го в съответствие с действащите разпоредби във вашия град или област.** Това гарантира, че старите уреди ще бъдат рециклирани професионално и също изключва негативните последици за околната среда. Поради тази причина електрическото оборудване е маркирано с показания тук символ.

*Продукти с етикет за съдържание на Cd = кадмий, Hg = живак, Pb = олово.

16. Технически характеристики

Модел	H3103
Галваничен ток	70 - 400 микроампера (µA)
Големина на светлинното петно	0,9 cm x 3 cm [2,7 cm ²]
Технология	Enhanced Home Pulsed Light™
Макс. енергийно ниво	Макс. 4J/cm ²
Дължина на вълната	520-1 200 nm
Продължителност на импулсна светлина	500-800µs
Режим на работа	Непрекъснат
Работа и безопасност	Сензорът за тон на кожата гарантира използването само върху правилния тип кожа
Честота на повтораемост	1.0 Hz максимум
Тегло на системата	225gr
Транспорт и съхранение между отделните употреби и условия на съхранение	Температура: - 40 ° до +70 °C Относителна влажност: 10% - 90% rH Атмосферно налягане: 500 - 1060 hPa
Експлоатационни условия	Температура: 10 ° - 30 °C Относителна влажност: 30% - 75% Атмосферно налягане: 700 - 1060 hPa
Време от минималната температура на съхранение между отделните сеанси на използване до минималната работна температура при температура на околната среда 20°C	30 минути
Време от максималната температура на съхранение между отделните сеанси на използване до максималната работна температура при температура на околната среда 20°C	30 минути
Защита срещу токов удар	Клас II медицинско оборудване тип ВF приложена част

Адаптер	KSA-60B-200300D5
	Вход: 100-240V; 50-60Hz; 1.8A Изход: 20Vdc; 3A
Параметри на импулса (секунди)	Енергийно ниво 1: 0,5 Енергийно ниво 2: 0,7 Енергийно ниво 3: 0,9 Енергийно ниво 4: 1,0 Енергийно ниво 5: 1,3
Bluetooth LE Работна честота Мощност на предавателя	2 402 MHz ~ 2 480 MHz Под 3 mW

17. Правна информация

Авторски права 2023 © Silk'n Beauty Ltd. Всички права запазени.

Home Skinovations Ltd. си запазва правото да променя своите продукти или технически характеристики с цел подобряване на производителността, надеждността или технологичността. Информация, предоставена от Home Skinovations Ltd. Счита се, че е точна и надеждна към момента на публикуване. Въпреки това Home Skinovations Ltd. не поема никаква отговорност за употребата му. Никакви лицензи не се издават вследствие на това или по друг начин при какъвто и да е патент или патентни права на Home Skinovations Ltd. Никаква част от настоящия документ не може да бъде възпроизвеждана или предавана под каквато и да е форма или чрез каквито и да е средства - електронни или механични - за каквато и да е цел, без изричното писмено съгласие на Home Skinovations Ltd. Данните подлежат на промяна без уведомяване. Silk'n Beauty Ltd. разполага с патенти и заявки за патенти, търговски марки, авторски права или други права на интелектуална собственост, отнасящи се до предмета на настоящия документ. Предоставянето на този документ не ви дава лиценз за тези патенти, търговски марки, авторски права или други права на интелектуална собственост, освен в случаите, изрично предвидени в някое писмено съгласие от Silk'n Beauty Ltd. Техническите характеристики подлежат на промяна без предупреждение. Silk'n и логото на Silk'n са регистрирани търговски марки на Silk'n Beauty Ltd., Invention Works B.V. Galileistraat 17, 3029 AL Rotterdam, The Netherlands www.silkn.eu, info@silkn.eu.

Tartalomjegyzék

1.	Figyelmeztetések és ellenjavallatok	109
2.	Jelek és szimbólumok.....	116
3.	Biztonságos használat Silk'n Infinity	117
4.	Ismerje meg a Silk'n Infinity zórtelenítő eszközt	118
5.	A készülék vezérlői és beállításai	119
6.	Mire számíthat – Silk'n Infinity	122
7.	Lehetséges mellékhatások.....	123
8.	Kezelési terv	124
9.	Kezdjük el!	125
10.	Tisztítás és karbantartás	127
11.	A Silk'n Infinity csatlakoztatása Bluetoothra	128
12.	Hibaelhárítás.....	128
13.	Ügyfélszolgálat	129
14.	Jótállás.....	130
15.	Hulladékkezelés.....	130
16.	Műszaki adatok	130
17.	Jogi nyilatkozat	132

1. Figyelmeztetések és ellenjavallatok



Olyan állítás vagy esemény, amely a készülék használatakor lehetséges vagy fenyegető veszélyt, problémát vagy egyéb kellemetlen helyzetet jelez.



Elektromossággal és biztonsággal kapcsolatos figyelmeztetések

Ez a használati útmutató az Európai Unió hatályban lévő szabványain és jogszabályain alapszik. Külföldi tartózkodás esetén tartsa be az országspecifikus irányelveket és törvényeket. Kérjük, hogy használat előtt olvassa el az összes figyelmeztetést és ellenjavallatot.

- Mindig gondoskodjon arról, hogy kezei szárazak legyenek, mielőtt az adaptert az áramellátásra csatlakoztatja.
- Ne használja a készüléket fürdés vagy zuhanyzás közben.
- Tartsa a készüléket a víztől távol! Ne helyezze és ne tárolja a készüléket olyan helyen, ahonnan a kádba, mosdókagylóba vagy vizet tartalmazó edénybe eshet vagy lökődhet.
- Soha ne mártsa a készüléket vagy annak bármely részét vízbe.

- Ha a készülék vízzel érintkezett, azonnal válassza le az elektromos hálózatról, mielőtt hozzáér.
- Soha ne használja az adaptert, ha a kábel vagy a csatlakozó sérült, ha az nem megfelelően működik, vagy vízbe merült. Ennek bekövetkezése esetén azonnal húzza ki az adaptert az áramforrásból, mielőtt megérintené. Az adapter tápellátásról való leválasztása elektromos áramütést okozhat!
- Ne használja a készüléket olyan környezetben, ahol robbanásveszély áll fenn. Tartsa távol a készüléket és annak minden részét nyílt lángtól és forró felületektől.
- Soha ne hagyja a készüléket felügyelet nélkül, amikor az áramforrásra csatlakozik. Tartsa az adaptert mindenkor hozzáférhető helyen, így vészhelyzet esetén könnyen el lehet távolítani az áramforrásból.
- Mindig kapcsolja ki a készüléket és húzza ki azt az áramforrásból, amikor nem használja a készüléket, amikor meg akarja azt tisztítani, illetve hiba esetén.
- Soha ne húzza ki az adaptert a foglalatból a kábelnél fogva. Mindig az adaptert fogva húzza ki.
- Úgy helyezze el az adapterkábelt, hogy ne okozzon botlásveszélyt.

- Ne gubancolja össze az adapterkábelt, és ne helyezze azt éles peremekre.
- Tartsa távol a készüléket a szemeitől. A készülék veszélyes, optikai sugárzást bocsáthat ki. Ne nézzen az üzemjelző lámpába. Szemsérülést okozhat.
- Ha a készüléket a megfelelőségéért felelős fél előzetes engedélye nélkül változtatja meg, akkor a felhasználó nem jogosult a készülék használatára.
- Ne használja, ha az ebben a kézikönyvben szereplő alkatrészeket vagy tartozékokat nem a gyártó szállította, illetve ha a készülék bármilyen módon sérült, vagy úgy tűnik, hogy nem megfelelően működik, vagy ha füstöt észlel. Ilyen esetekben ne használja tovább a készüléket és hívja az ügyfélszolgálatot.
- Csak jogosultsággal rendelkező személyzet végezhet javításokat a készülékén. Ne próbálja meg módosítani, felnyitni és megjavítani a készüléket. Veszélyes elektromos alkatrészeknek teheti ki magát, és súlyos károkat okozhat magának. Valamint elveszíti a jótállást is.
- A gyártó nem vállal felelősséget a szabálytalan vagy helytelen használat miatt bekövetkezett károkért.

- ⦿ Gyerekek nem játszhatnak a készülékkel vagy annak részeivel.
- ⦿ Gyerekek nem játszhatnak a csomagolással. Megsérthetik magukat a csomagolóanyaggal, vagy lenyelhetik az apró alkatrészeket és megfulladhatnak.
- ⦿ Ne dobja a háztartási hulladékba! A törvény előírja, hogy ezt az elektromos készüléket (annak minden tartozékával és alkatrészével együtt) elektromos készülékek számára kijelölt újrahasznosító gyűjtőhelyeken helyezze el hulladékként. A részletekért lásd a következő részt 15. Hulladékkezelés.

HU



Ellenjavallatok

- ⦿ Silk'n InfinityA következő személyek nem használhatják a Silk'n Infinity készüléket: gyerekek, olyan felnőttek, akiknek fizikai, szellemi vagy érzékeléssel kapcsolatos képességeik korlátozottak, valamint akékszülék használálatában járatlan vagy azt nem ismerő felhasználók
- ⦿ Silk'n Infinity nem mindenkinek megfelelő. A lézeres vagy intenzív villanófényes fényforrással történő szőrel-távolítás bizonyos személyek esetében növelheti a szőrnövekedést. A jelenleg elérhető adatok alapján ilyen tekintetben a legmagasabb

kockázati csoportba a földközi-tengeri, a közel-keleti és a dél-ázsiai nők tartoznak, ha a készüléket az arcukon és a nyakukon használják.

- Silk'n Infinity gyermekeken vagy állatokon való használatra nem alkalmas.

Ne használja, ha:

- terhes vagy szoptat.
- korábban keloidos hegeképződése volt.
- epilepsziája van vagy volt.
- fényérzékenységgel kapcsolatos betegségben szenved (pl. porfíria, polimorfikus fényerupció, csalánkiütés, lupus stb.).
- korábban bőrrákban szenvedett, vagy ha a bőrén potenciálisan rosszindulatú elváltozások vannak.
- az elmúlt 3 hónapban sugár- vagy kemo-terápiás kezelésben részesült.
- bőrének állapota miatt az orvos gyógyszert írt fel az utóbbi 6 hónapon belül.
- bármilyen olyan egyéb betegsége van, amely orvosa véleménye szerint veszélyessé tenné a készülék használatát.

- ⦿ betegség vagy egyéb egészségügyi probléma miatt nem érzékeli megfelelően a hőt.

Ezen testrészeken ne használja:

- ⦿ Lebarnult bőr. Lásd a következő részt: 5.5. Napfénynek való kitettség.
- ⦿ Szemek körül vagy közelében. Az arccsont alatt használja.
- ⦿ Tetovált vagy sminktetovált, sötétbarna vagy fekete színű foltos bőrfelületek (például nagy szeplők, májfoltok vagy szemölcsök), mellbimbók, nemi szervek környéke és az ajkak.
- ⦿ Feltöltött vagy toxinokkal kezelt felületek.
- ⦿ Korábban herpeszrel fertőzött testrészek.
- ⦿ Ekcémás, pikkelysömörös, sérült bőrfelületek, nyílt sérülések, fertőzött bőr (ajakherpesz), valamint szervi vagy emésztőrendszeri betegségekkel (például diabéteszsel) járó bőrállapot.
- ⦿ Olyan területek, ahol szeretné, hogy később szőr nőjön. A szőrtelenítés eredménye tartós.

További figyelmeztetések

- Használat előtt vegye le az összes ékszert.
- Soha ne használjon gyúlékony folyadékokat, például alkoholt (többek között parfümök, fertőtlenítőket vagy egyéb alkoholtartalmú termékeket) vagy acetont a bőr használat előtti megtisztítására.
- Gondosan válassza ki az energia beállítást. Ha növeli az energia intenzitását, a szőreltávolítás jobb lesz, de nő a mellékhatások és a komplikációk esélye.
- Kövesse a szőr- és bőrszíneket tartalmazó táblázatot az energiaszintek kiválasztásához, hogy elkerülje az égés, a hólyagképződés, illetve a bőrszínváltozás kockázatát (a táblázatot lásd az útmutató elején).
- Mindig végezzen helyi tesztet, mielőtt egy konkrét testrészt kezelne.
- Kezelésenként egy bőrfelületet mindig csak egyszer kezeljen.
- Kerülje az egymást átfedő impulzusokat vagy a hézagokat, amikor egy területet kezel.
- Ha enyhe kellemetlenséget tapasztal, használjon alacsonyabb energiaszintet.

- ⦿ Ne tegye ki a kezelt területeket napsugárzásnak. Lebarnult vagy nemrégiben a napnak kitett bőrön (ideértve a szolárium használatát) ne használja a készüléket 2–5. energiaszinteken. Lásd a következő részt: 5.5. Napfénynek való kitettség.
- ⦿ Azonnal hagyja abba a kezelést, ha bőrpírt, hólyagosodást vagy égést tapasztal.
- ⦿ Hagyja abba azonnal a használatát, ha bármilyen fájdalmat tapasztal.
- ⦿ Azonnal hagyja abba a készülék használatát, ha a bőr vagy a készülék túl meleg lesz.

2. Jelek és szimbólumok

	Megfelelőségi nyilatkozat: Ezen szimbólummal jelölt termékek megfelelnek az Európai Gazdasági Térség összes hatályos rendelkezésének.
	Egyszerűsített megfelelőségi nyilatkozat: Az EU megfelelőségi nyilatkozatának 10(9) cikke szerint a Bluetooth LE típusú rádiós berendezés megfelel a 2014/53/EU irányelv előírásainak. Az EU-megfelelőségi nyilatkozat teljes szövege a következő internetcímen érhető el: https://silkn.eu/media/downloads/EU-Declaration-of-Conformity-Infinity-Fast.pdf
	II. osztály. Az adapter kettős szigeteléssel védett a villamos áramütésekkel szemben.
IP30	A készülék védett a 2,5 mm-nél nagyobb átmérőjű tárgyak (pl. ujjak) behatolásával szemben, az elektromos áramütéssel szembeni védelem érdekében.
	Ne használja nedves környezetben.
	Ne dobja a háztartási hulladékba! A WEEE irányelv előírja, hogy ezt az elektromos készüléket (annak minden tartozékával és alkatrészével együtt) elektromos készülékek számára kijelölt újrahasznosító gyűjtőhelyeken helyezze el hulladékként.



Megfelel az Eurázsiai Vámunió által megkövetelt műszaki előírásoknak.



Ez a készülék nem alkalmas gyúlékony érzéstelenítő keverék levegő vagy oxigén, illetve nitrogén-oxid jelenlétében való használatára.

3. Biztonságos használat Silk'n Infinity

A Silk'n Infinity számára első a biztonság. Az Enhanced Home Pulsed Light™ (eHPL) technológia révén alacsonyabb energiaszintekkel kiváló biztonságban lehet része.

A eHPL™-technológia a többi villanófény-alapú szőrtelenítési készülék energiafelhasználásának töredékét használja a hosszú távú eredmények eléréséhez. A technológia 2 energiaforrást kombinál: a galvanikus és az optikai energiát. A galvanikus energia révén az optikai energia jobban behatol a szőrtüszőbe azáltal, hogy ideiglenesen kitérítve a bőr pórusait. A szőrtüsző elnyeli a fényt, deaktiválja a szőrtüsző sejtjeit, és a szőr növekedése leáll.

Az alacsony energiafelhasználás csökkenti a lehetséges sérülések vagy szövődmények kockázatát, valamint hozzájárul a felhasználó általános biztonságához.

Silk'n Infinity védi bőrét

A fény alapú szőrtelenítés leburnult bőr esetén nem alkalmazható. Silk'n Infinity beépített bőrszín-érzékelőt tartalmaz, amely méri a kezelőfelület összetettségét, és annak megfelelően kapcsolja be az energiaszinteket.

Továbbá a kezelőfelület, amelyen keresztül a fényimpulzusokat továbbítják, a készülék belsejébe süllyesztve van. Ez Silk'n Infinity megvédi a bőrt, mivel megakadályozza a kezelőfelület és a bőr érintkezését.

Silk'n Infinity védi szemét

Silk'n Infinity beépített biztonsági funkciója védi a szemeket. Tervezésének köszönhetően fényimpulzust nem bocsát ki, amikor a kezelőfelület szabad levegővel érintkezik. A biztonsági funkció csak akkor engedélyezi a kezelést, ha a kezelőfelület a bőrral érintkezik.

4. Ismerje meg a Silk'n Infinity zórtelenítő eszközt

Silk'n Infinity rendkívül hatékony elektromos eszköz, ezért használata során mindig tartsa szem előtt a biztonságot. **Használat előtt, fontos, hogy elolvassa és megértse az utasításokat, hogyan kell használni az eszközt, beleértve a használat utáni eljárásokat, és szigorúan tartsa be azokat.** Javasoljuk, hogy minden kezelés előtt újból olvassa végig a kézikönyvben lévő használati útmutatót.

4.1. A csomag tartalma

A csomag tartalma a megvásárolt összeállítástól függ.

Infinity elemek

- Silk'n Infinity készülék
- Adapter
- Használati útmutató
- Jótállási jegy
- Kozmetikai táska

4.2. A készülék leírása

Silk'n Infinity otthoni használatra szánt, eHPL™ technológiával ellátott készülék a nemkívánatos szőr eltávolítására. A készülék kezelőfelülettel és impulzus indítóval van ellátva. Ezenkívül egy pár elektródával – egy bázissal és egy érintővel – van felszerelve, amely galvanikus kezelési ciklust hoz létre és hasznosít. Tekintse meg a használati útmutató elején lévő ábrát, hogy hol találhatóak az eszköz egyes részei.

1. Impulzus indító gomb
2. Kezelőfelület
3. Bőrszínérzékelő
4. Bluetooth jelzőlámpa
5. Energiaszint-jelző
6. Kezelőgomb
7. Kész/Bőrtónus figyelmeztető lámpa
8. Bázis elektróda
9. Érintő elektróda
10. Adapter aljzat

4.3. Rendeltetészerű használat

Silk'n Infinity a nemkívánatos szőr eltávolítására szolgál. A készülék célja ezenkívül a hosszú távú vagy állandó szőrcsökkenés. A tartós szőrtelenítés azt jelenti, hogy egy kezeléssorozat után hosszú távú, stabil csökkenés tapasztalható a visszanövő szőrszálak számában. A készülék segítségével eltávolíthatja a nem kívánt testszőrzetet. A szőrtelenítő könnyedén használható a következő felületeken: hónalj, bikinivonal, karok, lábak, arc (az arccsont alatt), hát és mellkas.

Silk'n Infinity nem orvosi készülék. Kizárólag kozmetikai kezelésekre szolgál. A készülék csak magánjellegű használatra készült, és kereskedelmi vagy terápiás célú használatra nem alkalmas.

Ne használja más célra, mint ami ebben a használati utasításban szerepel.

5. A készülék vezérlői és beállításai

5.1. A készülék vezérlői

Tekintse meg a használati útmutató elején lévő ábrát, hogy hol találhatóak az eszköz egyes részei.

Kezelés	Művelet	Funkció / Mód
Kezelőgomb (#6)	Rövid megnyomás	Minden nyomással növeli az energiaszintet. Az alapértelmezett szint indításkor az 1. Menjen végig a ciklusokon az 1. szinthez való visszatéréshez.
Impulzus gomb (#1)	Rövid megnyomás	Egy villanófényt indít el.
Érintő elektróda (#9)	Rövid megnyomás	Egy villanófényt indít el, ha az impulzus indító gombbal együtt nyomja meg (#1).
Energiaszint-jelző lámpa (#5)	Folyamatos	A lámpák száma az energiaszintet jelzi.
Kész/bőrtónus figyelmeztető lámpa (zöld) (#7)	Folyamatos	A készülék használatra kész.
	Lassan villog	Jól érintkezik a bőrrel.
	Gyorsan villog	A bőrtónus túl sötét a használathoz. Nincs fényimpulzus kibocsátva.
Bluetooth jelzőlámpa (kék) (#4)	Villog	A Bluetooth aktív.

5.2. Bőrszínérzékelő

A sötétebb bőrön végzett fényalapú szőrtelenítés során nem kívánt hatások, például égés, hólyagok és bőrszínváltozás (hiper- vagy hipopigmentáció) léphetnek fel. A bőrszínérzékelője automatikusan felismeri bőre színét. A bőrszín-érzékelő ellenőrzi a bőrszínét az egyes kezelések kezdetén és néha a kezelés közben.

- i** Ha nem lát fényimpulzust és a Kész/Bőrtónus figyelmeztető lámpa **(#7)** gyorsan villog, ez azt jelzi, hogy az Ön bőrszín-érzékelő által mért bőrtónusa túl sötét a biztonságos használathoz. Próbálja meg más testrészen használni a készüléket.

5.3. Energiaszintek

Az energiaszint meghatározza, hogy a készülék milyen intenzitású villanófényt bocsát a bőrfelületre. Az energiaszint növekedésével a szőreeltávolítási eredmények is javulnak, ezzel együtt azonban megnő az esetleges mellékhatások és szövődmények kockázata is.

- A készüléknek 5 energiaszintje van, 1-től (leggyengébb) 5-ig (legerősebb), amelyet 5 energiaszint-jelző **(#5)** mutat:
- A készülék bekapcsolásával az energiaszint automatikusan az 1. szinten van. Csak egyetlen energiaszint-jelző **(#5)** gyullad ki.
- Az energiaszint módosításához nyomja meg ismételten a kezelőgombot **(#6)** az energiaszint 1-ről 5-re való emeléséhez. Az 5. energiaszinten ismét nyomja meg a kezelőgombot **(#6)** az energiaszint 5-ről 1-re való csökkentéséhez.

5.4. Villantásos és csúsztatásos kezelés

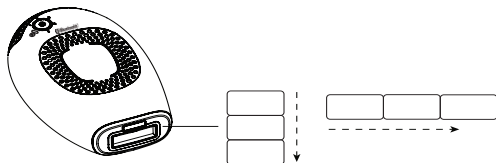

A pulzálás a legjobb technika a konkrét helyek vagy kis területek kezelésére.

- A kezelőfelületet (#2) nyomja a bőréhez. A kezelést soronként végezze (vízszintesen vagy függőlegesen, ahogy a képen látható.) Kezdje el a kezelést a sor egyik végén, és haladjon előre a másik végéig.
- A kezelőfelület (#2) ideiglenes benyomódásokat hagy a kezelt felületen, így láthatóvá téve a kezelt felületeket.
- Minden villanás után mozgassa a kezelőfelületet (#2) a következő helyre. Folytassa a pulzálásos műveletet a kezelendő felületen.
- Kerülje a kihagyásokat vagy az átfedéseket a készülék használatakor.

A csúsztatás a legjobb technika a nagyobb testfelületek kezelésére.

Nyomja erősen a kezelőfelületet (#2) a bőréhez, és lassan csúsztassa el a bőrén (vízszintesen vagy függőlegesen, ahogy a képen látható). Ügyeljen arra, hogy a kezelőfelület (#2) mindig egyenletesen és szorosan érintkezzen bőrével.

- Alacsonyabb energiaszintek alkalmazása esetén a készüléknek mindössze egy-másfél másodperc újratöltési időre van szüksége. Ez folyamatos villantássorozatot hoz létre.
- Olyan sebességgel csúsztassa a készüléket, hogy elkerülje a kihagyásokat és az átfedéseket.
- ⚠ Kezelésenként egy bőrfelületet mindig csak egyszer kezeljen.
- ⚠ Hagyja abba azonnal a használatát, ha bármilyen fájdalmat tapasztal.

5.5. Napfénynek való kitettség

- A készülék legalacsonyabb energiaszintje (1) még a napfénynek való kitettség után is biztonságosan használható.
- A 2–5 energiaszintek használata esetén kerülje a napfényt **4 héttel a kezelés előtt és 2 héttel utána**. Ezt azért javasoljuk, mert a nagyobb mennyiségű melanin jelenléte nagyobb kockázatnak teszi ki a bőrt bármilyen fényalapú szőreltávolításkor. Ez minden bőrtípusra vonatkozik, ideértve a nehezen barnulókat is.
- Nem javasoljuk, de ha a kezelés után napra kell mennie, SPF30 vagy magasabb faktorszámú naptejjel kenje be a kezelt felületet. Óvja a kezelt felületet **a kezelést követő 2 héten keresztül**.

5.6. A szemek villanófény elleni védelme

- Bár a készülék alkalmas az arcszőrzet eltávolítására, fordítson különleges figyelmet a szemek védelmére, és csak az arccsont alatt használja.
- i** A készülék csak akkor bocsát ki villogó fényt, ha erősen érintkezik a bőrrel, és azt a folyamatosan mozgatja a bőrön.

6. Mire számíthat – Silk'n Infinity

A Silk'n Infinity kezelés során normális jelenségnek számítanak a következők:

- **Ventilátor hangja:** A hűtőventilátor működése a hajszárítóéhoz hasonló zajjal jár.
 - **Egy pattanó hang minden egyes impulzuskor:** Ha az eHPL™ lámpa impulzusa aktiválódik, normális jelenség, ha enyhe pattanó hangot hall a lámpa felvillanásával egy időben.
 - **Meleg vagy csiklandozó érzés:** Minden galvanikus impulzus sorozatnál normális jelenség, hogy enyhe meleget és csiklandozást érez a galvanikus és fényimpulzusok miatt.
 - **Kis mértékben piros vagy bőrszín:** A kezelés közben és közvetlenül utána nem ritkán nagyon enyhe, rózsaszínes folt látható a bőrön. Ez általában a szőrök közvetlen környékén jelentkezik.
- !** Azonnal hagyja abba a kezelést, ha bőrpírt, hólyagosodást vagy égést tapasztal.

7. Lehetséges mellékhatások

Ha az útmutatás szerint használja, a Silk'n Infinity használatával járó mellékhatások és komplikációk ritkák. Ugyanakkor minden kozmetikai eljárás, beleértve az otthoni használatra tervezetteket is, némi kockázatot von maga után. Fontos tehát, hogy megértse és elfogadja az otthoni használatra tervezett, villanófényes szőreltávolító rendszerek kockázatait és szövődményeit.

Enyhe bőrdiszkomfort

Az otthoni használatra tervezett villanófényes szőreltávolítás (Home Pulsed Light) általában problémamentes. Az eljárás azonban bizonyos felhasználók esetén enyhe kellemetlenséggel járhat. Ez általában a kezelt bőrfelületeken tapasztalt enyhe szúró érzéssel írható le. A szúró érzés a kezelés alatt vagy után léphet fel.

En azt jelenti, hogy a készüléket alacsonyabb energiaszinten kell használnia, és ha ez nem segít, ne használja tovább a készüléket.

Bőrpír

A készülék használata után azonnal vagy 24 órán belül a bőre bepirosodhat. A bőrpír általában 24 órán belül eltűnik.

Keresse fel orvosát, amennyiben a bőrpír nem tűnik el 2-3 napon belül.

Győződjön meg arról, hogy az Önnek kényelmes és a bőrszínének megfelelő energiaszintet használja.

Érzékenyebbé váló bőr

A bőr a kezelt területen sokkal érzékenyebb, így előfordulhat bőrszárazság vagy hámlás.

Pigmentációs elváltozások

A készülék a szőrtüszőket célozza meg, azon belül is a szőrtüsző pigmentált sejtjeit, valamint magát a szőrtüszőt. Ettől függetlenül előfordulhat, hogy ideiglenes hiperpigmentáció (fokozott pigmentáció vagy barna elszíneződés) vagy hipopigmentáció (kifehéredés) jelentkezik a környező bőrfelületen. A bőrpigmentációt érintő elváltozások nagyobb arányban fordulhatnak elő sötétebb bőrtónussal vagy jelentősen leburnult bőrrel rendelkező emberek esetén. Az elszíneződés és a bőrpigmentációt érintő elváltozások általában ideiglenesek, a tartós hiper- vagy hipopigmentáció ritka.



Fokozott bőrpír és duzzanat

Ritka esetekben erőteljes bőrpír és duzzanat léphet fel a kezelt bőrfelületen. Ez a test érzékeny területein gyakoribb. A bőrpír és a duzzanat 2–7 napon belül eltűnik, addig pedig gyakran tegyen rá jeges pakolást. A gyengéd tisztítás engedélyezett, de kerülje a napfényt.

Hólyagok és égések

Hűtse le az érintett területet, és használjon égés elleni krémet. A következő kezelést csak a terület teljes gyógyulása után végezze el, és használjon alacsonyabb energiaszintet.

Amennyiben a bőre állapota nem normalizálódik 3 napon belül, keresse fel orvosát.



-  Azonnal hagyja abba a használatát, ha ezen hatások valamelyike súlyosbodik.
-  Keresse fel orvosát, amennyiben a hatások nem múlnak el 2-3 napon belül.

8. Kezelési terv

Egy teljes szőrnövekedési ciklus általában 18–24 hónapig tart. Ezalatt az idő alatt több Silk'n Infinity kezelésre lehet szükség a tartós eredmények elérése érdekében.

A szőrtelenítés hatékonysága egyénenként eltér, és függ az adott testrésztől, a szőr színétől és a készülék alkalmazásának módjától.

Jellemző kezelési terv egy teljes szőrnövekedési ciklus alatt:

-  **1-4. kezelés:** A kezelések között két hét teljen el.
-  **5-7. kezelés:** A kezelések között négy hét teljen el.
-  **A 8. kezelés után:** Végezze a kezelést szükség szerint a kívánt eredmények eléréséig.

A szőreltávolítás várható eredménye

Fitzpatrick bőrtípus ¹	Szőrszín	Fénynek való kitettség [J/cm ²]	Terület a testen ²	Kezelések átlagos száma ¹	% szőr csökkenés
I-IV	Sötét- szőkétől barnáig	2,5-4	Lábszár vagy comb	10-12 kezelés, egyenként kb. négy hetes időközönként.	60%
			Karok		50%
			Bikínivonal		60%
			Hónaljok		55%

Fitzpatrick bőrtípus ¹	Szőrszín	Fénynek való kitézettség [J/cm ²]	Terület a testen ²	Kezelések átlagos száma ¹	% szőr csökkenés
I-IV	Barna-fekete	2,5-4	Lábszár vagy comb	8-10 kezelés, egyenként kb. négy hetes időközönként.	70%
			Karok		60%
			Bikínivonal		70%
			Hónaljok		65%

1. Az egyéni eredmények a szőrtípustól és a szőrnövekedést befolyásoló biológiai tényezőktől függenek. Bizonyos felhasználók gyorsabban vagy lassabban reagálnak a kezelések átlagos számához képest.

2. Egy-két kezeléstől senki sem várhat tartós szőreltávolítást. A szőrtüszők pihenési időszaka a testtájtól is függ.

9. Kezdjük el!

9.1. A készülék csatlakoztatása

1. Vegye ki a dobozból a készüléket és a többi alkatrészt.
2. Dugja be az adaptert az aljzatba (#10), és csatlakoztassa a tápegységhez. Minden energiaszint-jelző lámpa (#5) egymás után, körbe haladva be-ki kapcsol.

9.2. Helyi próba

Fontos, hogy a próbát minden kezelendő testrészen elvégezze. Egy helyi próbával ellenőrizhető, hogy a bőr színe alkalmas-e a kezelésre, és hogy megtudja, melyik energiaszint felel meg a kezelendő felületnek. A kezelni kívánt felület függvényében a bőrszín és az energiaszint is változhat.

1. A helyi próbához kövesse a következő rész 1-5. és a 7-9. lépéseit.
2. Folytassa a próbát magasabb energiaszinteken, amíg el nem éri azt a legmagasabb szintet, amely a legmegfelelőbb. Ha egy órán belül nem észlel negatív hatást, kezdje el a teljes kezelést ezen az energiaszinten.
3. Ismétlje meg ezeket a lépéseket minden kezelni kívánt területen.

9.3. Kezelési lépések

1. Használat előtt vegye le az összes ékszert.
2. Kezelés előtt a bőrfelület legyen borotvált, tiszta, száraz és mentes minden portól, izzadásgátlótól és dezodortól. **Ne gyantázza, húzza vagy tépje ki a szőrt.**
3. Feltétlenül fedje le a tetoválásokat, anyajegyeket, a szemölcsöket vagy a bőrön található egyéb jegyeket, amelyeket nem szabad kezelni. Használjon olyan anyagot, amely nem nyeli el a fényt, például fehér kendőt vagy fehér egészségügyi tapaszt.
4. Nyomja meg a kezelógombot (#6). A készülék bekapcsol, kigyullad az 1. szint energiaszint jelzőlámpa (#5), és a ventilátor hangja hallható lesz.
5. Körülbelül 1 másodperccel a vezérlógomb megnyomása után a Kész/Bőrtónus figyelmeztető lámpa (#7) (zöld) bekapcsol. A készülék készen áll az első impulzus elindítására a legalacsonyabb energiaszinten. Az első kezelést mindig az 1. energiaszinten kezdje.
6. Válassza az Ön számára legmegfelelőbb energiaszintet.
7. Helyezze a kezelőfelületet (#2) a bőrre, és nyomja meg az impulzus indítógomb (#1) egy impulzus kibocsátásához. A kezével érintse a bázis elektródát az impulzus indítógombbal (#1) együtt.

i Ha keze nem érintkezik a bázis elektródával (#8), nem kerül kibocsátásra galvanikus kezelési cirkuláció.
8. Nyomja meg az impulzus indítógombot (#1).
 - A készülék először a bőr színét határozza meg. Ha a bőrszín eléggé világos a biztonságos alkalmazáshoz, a készülék aktiválja a galvanikus cirkulációt. Lehet, hogy enyhe csiklandó érzést észlel. Ez teljesen normális. A galvanikus kezelés célja a pórusok nagyobbítása a jobb kezelés érdekében.
 - Közvetlen ezt követően a készülék egy impulzusnyi villogást bocsát ki a bőrre, és a Kész/Bőrtónus figyelmeztető lámpa (#7) kikapcsol. Egy fényes felvillanás látható, és ezzel egy időben egy pattanó hang hallható, ami normális hang a készülék esetében. Enyhe meleg és csiklandó érzést tapasztal. A készülék azonnal újratölti magát a következő villantáshoz.
 - Néhány másodperc elteltével, ha a készülék készen áll, a Kész/Bőrtónus figyelmeztető lámpa (#7) ismét bekapcsol. A figyelmeztető lámpa villogni kezd, ha a bőrhöz nyomják.

9. Vegye le a kezelőfelületet (#2) a kezelt bőrfelületről.
10. Döntse el, hogy a felületen a **Csúsztatásos** vagy **Pulzálásos** kezelést szeretne-e használni (lásd 5.4. Villantásos és csúsztatásos kezelés).
 - Ha **pulzáló** módban használja, helyezze a kezelőfelületet (#2) a szomszédos bőrterületre és indítsa el az impulzust.
 - Ha **csúsztató** módban használja, tartsa lefelé folyamatosan az impulzus indító gombot (#1), és csúsztassa lassan lefelé a készüléket a kezelt felületen.
11. Tartsa a **pulzáló** vagy a **csúsztató** módban, amíg le nem kezelte a teljes területet.



Próbálja elkerülni a hézagokat és az átfedéseket.



Azonnal hagyja abba a készülék használatát, amennyiben bőrén hólyagosodást vagy égő érzést tapasztal.

12. A kezelés befejezésekor a készülék kikapcsolásához nyomja meg hosszan a kezelőgombot (#6). Jegyezze meg az utoljára használt energia-beállítást, mivel a készülék mindig az 1. energiaszinten indul.
13. Húzza ki az adaptert az áramforrásból, majd tisztítsa meg a készüléket és tárolja azt biztonságosan (lásd a következő részt 10. Tisztítás és karbantartás).
14. Javasoljuk, hogy a kezelés után kenje be testápolóval a kezelt területet, hogy a bőr gyorsabban regenerálódjon a kezelés után.

10. Tisztítás és karbantartás



Távolítsa el a készüléket az áramforrásból.



A készülék és a kezelőfelület (#2) tisztításához törölje le azt egy tiszta, száraz ruhával. Soha ne használjon acetont vagy egyéb súroló hatású anyagot, mert ezek károsíthatják a készüléket.



Tisztítás után a készüléket tárolja az eredeti dobozában, és tartsa távol a víztől.



Soha ne mártsa a készüléket vagy annak bármely részét vízbe.

11. A Silk'n Infinity csatlakoztatása Bluetoothra

Silk'n szőrtelenítő alkalmazás letöltése

Az ingyenes Silk'n Szőrtelenítő alkalmazás lépésről lépésre támogatást nyújt a Silk'n szőrtelenítő készülék használatához, elkészíti személyes kezelési tervét, segít a legbiztonságosabb és legmegalapozottabb döntések meghozatalában, és gondoskodik arról, hogy Ön a teljes kezelést kövesse a legjobb eredmény érdekében.

A Silk'n Infinity tulajdonosaként Bluetooth-kapcsolatot is használhat. Töltse le az alkalmazást, és kövesse a regisztrációs és a Bluetooth párosítási lépéseket.

A Silk'n hair removal alkalmazás ingyenes letöltéséhez olvassa be ezt:



HU

12. Hibaelhárítás

Csak jogosultsággal rendelkező személyzet végezhet javításokat a készülékén. Ne próbálja meg módosítani, felnyitni és megjavítani a készüléket. Veszélyes elektromos alkatrészeknek teheti ki magát, és súlyos károkat okozhat magának. Valamint elveszíti a jótállást is.

Probléma	Ellenőrzés
A készülékem nem indul.	Ellenőrizze a következőket: <ul style="list-style-type: none">• az adapter megfelelően csatlakoztatva van-e a készülékhez és be van-e dugva az áramforrásba.
Nincs galvanikus impulzus, amikor megnyomom az impulzus indító gombot (#1).	Ellenőrizze, hogy kezével érinti-e a bázis elektródát, amikor megnyomja az impulzus indító gombot (#1). A galvanikus kezelési cirkulációhoz zárja el a galvanikus kört; ehhez nyomja meg egyszerre az indító gombot (#1) és az elektródát (#9), hogy bőrét hatékonyan kezelhesse.

Probléma	Ellenőrzés
Nincs fényimpulzus, amikor megnyomom az impulzus indító gombot (#1).	Ellenőrizze a következőket: <ul style="list-style-type: none"> • a zöld Kész/Bőrtónus figyelmeztető lámpa (#7) lassan villog. Ez azt jelzi, hogy jó érintkezésben van a bőrrrel. • a kezelőfelületet (#2) egyenletesen odanyomta a bőrhöz. A biztonság érdekében az impulzus indító (#1) csak akkor aktiválja az impulzust, ha a kezelőfelületet határozottan a bőrhöz nyomja. <p>Ha a Kész/Bőrtónus figyelmeztető lámpa (#7) gyorsan villog, ez azt jelzi, hogy az Ön bőrszín-érzékelő által mért bőrtónusa túl sötét a biztonságos használathoz. Próbálja meg más testtájon használni a készüléket, vagy forduljon a Silk'n vevőszolgálatához.</p>
Egy vagy több lámpa folyamatosan világít.	A készülék meghibásodott. Húzza ki és indítsa újra a készüléket. Ha a probléma továbbra is fennáll, forduljon az ügyfélszolgálatához.
A készülék leállt és készenléti üzemmódban van.	Nyomja meg újra a kezelőgombot (#6) a készülék bekapcsolásához.

13. Ügyfélszolgálat

További információkért látogasson el a weboldalunkra: www.silkn.eu. Ez a használati utasítás PDF formátumban is elérhető és letölthető a weboldalunkról. A váratlan műveletek vagy események bejelentése miatt vagy a készülékkel kapcsolatos bármely más probléma esetén vegye fel a kapcsolatot a Silk'n ügyfélszolgálatával. Elérhetőségeink a következők:

Ország	Szervizszám	E-mail
Belgium	0800-29316	serviceconsommateurbe@silkn.eu
Franciaország	0891-655557	serviceconsommateurfr@silkn.eu
Németország	089 51 23 44 23	kundenservicede@silkn.eu
Olaszország	+31(0)180-330550	servizioclientiit@silkn.eu
Hollandia	0900-2502217	klantenservicenl@silkn.eu
Spanyolország	900 823 302	servicioalcliente@silkn.eu
Egyesült Királyság	0906-2130009	customercareuk@silkn.eu
Egyéb országok esetén	+31 (0)180-330 550	info@silkn.eu

14. Jótállás

Tekintse meg a Silk'n jótállási jegyét.

15. Hulladékkezelés



Válogassa szét a csomagolást, mielőtt kidobja. Ártalmatlanítsa a kartonpapírt és a kartont az újrahasznosított papírral foglalkozó szolgáltatóval, a csomagolóanyagokat pedig a megfelelő gyűjtőszolgálattal.



(Alkalmazható az Európai Unióban és más európai országokban, ahol az újrahasznosítható anyagoknak szelektív gyűjtési rendszerei vannak). WEEE-reg. sz. DE 31619958. **A régi készülékeket nem szabad a háztartási hulladékba dobni! Ha a termék egy bizonyos időpontban már nem használható, ártalmatlanítsa a városában vagy megyéjében hatályos előírásoknak megfelelően.** Ez biztosítja a régi készülékek professzionális újrahasznosítását, és kizárja a környezetre gyakorolt negatív következményeket is. Ezért az elektromos berendezéseket az itt látható szimbólum jelöli.

*Termékek a következő címkézéssel: Cd = kadmium, Hg = higany, Pb = ólom.

16. Műszaki adatok

Modell	H3103
Galvanikus	70-400 mikroamper (μA)
Lefedett terület mérete	0,9 cm x 3 cm [2,7 cm ²]
Technológia	Enhanced Home Pulsed Light™
Max. energiaszint	Max 4 J/cm ²
Hullámhossz	520-1200 nm
Impulzusfény időtartama	500-800 μs
Üzem mód	Folyamatos
Használat és biztonság	A bőrtónus-érzékelő biztosítja a készülék kizárólag a megfelelő bőrtípusokon történő használatát.

Ismétlési ráta	Legfeljebb 1,0 Hz
A rendszer súlya	225 gr
A használatok közötti szállítás és tárolás, valamint tárolási körülmények a következők	Hőmérséklet: - 40 ° től +70 °C Relatív páratartalom: 10% és 90%RH között Légnyomás: 500 - 1060 hPa
Üzemeltetési feltételek	Hőmérséklet: 10 ° - 30 °C Relatív páratartalom: 30% és 75%RH között Légnyomás: 700 - 1060 hPa
A használatok között a minimum tárolási hőmérsékletig eltelt idő minimum üzemi hőmérsékleten, 20 °C-os környezeti hőmérsékleten	30 perc
A használatok között a maximum tárolási hőmérsékletig eltelt idő maximum üzemi hőmérsékleten, 20 °C-os környezeti hőmérsékleten	30 perc
Védelem áramütés ellen	II. osztályú orvosi berendezés BF típusú alkalmazott rész
Adapter	KSA-60B-200300D5
	Bemenet: 100-240 V; 50-60 Hz; 1,8 A Kimenő teljesítmény: 20Vdc; 3 A
Impulzus paraméterek (másodperc)	1. energiaszint: 0,5 2. energiaszint: 0,7 3. energiaszint: 0,9 4. energiaszint: 1,0 5. energiaszint: 1,3
Bluetooth LE Működési frekvencia Adó teljesítménye	2 402 MHz ~ 2 480 MHz 3 mW alatt

17. Jogi nyilatkozat

Copyright 2023 © Silk'n Beauty Ltd. Minden jog fenntartva.

A Home Skinovations Ltd fenntartja a jogot a termékeinek vagy előírásainak módosítására a teljesítmény, a megbízhatóság vagy a termék előállításának javítása érdekében. A Home Skinovations Ltd. által megadott információk a megjelenés időpontjában helyesek és megbízhatóak. A Home Skinovations Ltd ugyanakkor nem vállal felelősséget a termék használatáért. A Home Skinovations Ltd nem ad ki a termékre vonatkozó semminemű engedélyt vagy szabadalmi jogot. A Home Skinovations Ltd. kifejezett írásos engedélye nélkül jelen dokumentum részei semmilyen célból sem sokszorosíthatók semmilyen elektronikus vagy mechanikus módszerrel. Az adatok előzetes értesítés nélkül változhatnak. A Silk'n Beauty Ltd. szabadalmakkal rendelkezik, valamint vannak folyamatban lévő szabadalmi beadványai, védjegyei, szerzői jogai, valamint egyéb szellemi tulajdonjogai, amelyek benne vannak a jelen a dokumentumban. A jelen dokumentum átadása nem biztosít semminemű szabadalomra vagy védjegyre vonatkozó jogot, szerzői jogot vagy egyéb szellemi tulajdonjogot, kivéve, ha ehhez a Silk'n Beauty Ltd írásos engedély formájában hozzájárult. A specifikációk előzetes értesítés nélkül módosíthatóak. A Silk'n és a Silk'n logó a Silk'n Beauty Ltd. bejegyzett védjegyei, Invention Works B.V. Galileïstraat 17, 3029 AL Rotterdam, Hollandia www.silkn.eu, info@silkn.eu.

Cuprins

1. Avertismente și contraindicații.....	134
2. Semne și simboluri.....	141
3. Siguranță cu Silk'n Infinity	142
4. Faceți cunoștință cu Silk'n Infinity.....	143
5. Elemente de control și setări ale aparatului	144
6. La ce să vă așteptați atunci când folosiți Silk'n Infinity.....	147
7. Efecte secundare posibile	148
8. Plan de tratare.....	149
9. Introducere.....	151
10. Curățarea și întreținerea	153
11. Conectarea Silk'n Infinity la Bluetooth	153
12. Depanare	154
13. Serviciul clienți.....	155
14. Garanție	155
15. Eliminare.....	155
16. Specificații	156
17. Notificare legală.....	157

1. Avertismente și contraindicații



O stare sau un eveniment care indică un pericol posibil sau iminent, o problemă sau o altă situație neplăcută la utilizarea aparatului.



Avertismente privind alimentarea la curent și siguranța

Prezentul manual de utilizare este în conformitate cu normele și legislația în vigoare în Uniunea Europeană. Când vă deplasați în străinătate, trebuie să respectați, de asemenea, regulamentele și legislația din țara respectivă. Înainte de utilizare, vă rugăm să citiți cu atenție toate avertismentele și contraindicațiile.

- Înainte de a conecta adaptorul la sursa de electricitate, asigurați-vă întotdeauna că aveți mâinile uscate.
- Nu utilizați aparatul în timp ce faceți baie sau duș.
- Nu introduceți aparatul în apă! Nu așezați sau depozitați aparatul în locuri de unde poate cădea sau poate fi împins sau introdus în cadă, chiuvetă sau orice recipient care conține apă.

- ⦿ Nu scufundați niciodată aparatul sau oricare dintre componentele sale în apă.
- ⦿ Dacă aparatul dv. a venit în contact cu apa, înainte de a-l atinge, scoateți-l imediat din priză.
- ⦿ Nu utilizați adaptorul dacă are un cablu sau un ștecher deteriorat, dacă nu funcționează adecvat sau dacă a fost introdus în apă. Dacă se întâmplă acest lucru, scoateți adaptorul din priză imediat. Dacă nu scoateți adaptorul din priză, vă puteți electrocuta!
- ⦿ Nu utilizați aparatul în medii cu risc de explozie. Țineți aparatul și toate componentele sale departe de surse de foc și suprafețe fierbinți.
- ⦿ Nu lăsați niciodată aparatul nesupravegheat atunci când este conectat la sursa de electricitate. Păstrați adaptorul accesibil în orice moment, astfel încât acesta să poată fi scos din priză ușor în caz de urgență.
- ⦿ Întotdeauna opriți aparatul și scoateți-l din priză atunci când nu îl folosiți, când doriți să îl curățați sau în caz de defecțiune.
- ⦿ Nu trageți de cablu atunci când scoateți adaptorul din priză. Întotdeauna scoateți-l din priză ținând de adaptor.
- ⦿ Amplasați cabul adaptorului astfel încât să nu existe pericol de împiedicare.

- Nu înnotați cablul adaptorului și nu îl amplasați peste margini ascuțite.
- Țineți aparatul departe de ochi. Acest aparat poate emite radiații optice dăunătoare. Nu priviți la lampa de operare. Acest lucru vă poate afecta ochii.
- Schimbările sau modificările aduse acestui aparat care nu sunt aprobate expres de partea responsabilă cu conformitatea pot anula dreptul utilizatorului de a utiliza aparatul.
- Nu utilizați aparatul dacă piesele și accesoriile nu sunt furnizate de către producător, în sensul definiției din prezentul manual, sau dacă aparatul este defect sau dacă nu pare a funcționa corect, sau dacă vedeți sau simțiți fum. În astfel de cazuri, opriți utilizarea aparatului și contactați Serviciul clienți.
- Numai personalului autorizat îi este permis să efectueze reparații. Nu încercați să modificați, să deschideți sau să reparați aparatul. Puteți atinge componente electrice periculoase și vă puteți provoca leziuni grave. De asemenea, acest lucru va anula garanția.
- Producătorul refuză să își asume răspunderea în caz de daune sau răni cauzate de utilizarea necorespunzătoare sau incorectă.

- Copiii nu trebuie să se joace cu aparatul sau cu oricare din componentele acestuia.
- Copiii nu trebuie să se joace cu ambalajele aparatului. Se pot răni de la ambalaje sau pot înghiți componente mici și se pot îneca sau sufoca.
- Nu eliminați împreună cu deșeurile menajere! Conform legii, trebuie să eliminați acest aparat electric (inclusiv toate accesoriile și piesele) într-un punct de colectare aparate electrice în vederea reciclării. Pentru detalii, consultați capitolul 15. Eliminare.



Contraindicații

- aparatul Silk'n Infinity nu trebuie utilizat de următoarele persoane: copii, adulți cu capacități fizice și senzoriale limitate sau persoanele care nu au experiența sau cunoștințele necesare pentru utilizarea aparatului.

- Silk'n Infinity nu este conceput pentru toate tipurile de utilizatori. Epilarea părului cu ajutorul laserului sau al luminii intens pulsate poate determina creșterea accentuată a părului la unele persoane. Pe baza datelor disponibile, grupurile cu cel mai ridicat risc de răspuns sunt femeile cu descendențe din zona mediteraneană, Orientul Mijlociu și Asia de Sud când folosesc aparatul pentru față și gât.
- Silk'n Infinity nu este potrivit pentru utilizare la copii și animale.

Nu utilizați dacă:

- sunteți însărcinată sau alăptați.
- aveți antecedente de formare a unor cicatrici cheloide.
- ați suferit sau suferiți de epilepsie.
- suferiți de o afecțiune asociată cu fotosensibilitatea precum porfirie, erupție polimorfă la lumină, urticarie solară, lupus, etc.
- aveți antecedente de cancer de piele sau zone cu potențiale tumori maligne ale pielii.
- ați făcut radioterapie sau chimioterapie în ultimele 3 luni.
- în ultimele 6 luni ați luat medicamente pentru afecțiuni ale pielii.

- aveți orice altă afecțiune datorită căreia, după părerea medicului dv., utilizarea aparatului ar fi nesigură.
- aveți incapacitate de a simți căldura în mod corespunzător, datorită unei afecțiuni sau a altor probleme de sănătate.

A nu se folosi aparatul pe următoarele părți ale corpului:

- Pe piele bronzată. Consultați secțiunea 5.5. Expunerea la soare.
- În jurul sau în apropierea ochilor. Utilizați mai jos de pomeții obrazilor.
- Pe o piele tatuată sau pe pielea pe care s-a aplicat un machiaj permanent, pe zonele închise la culoare sau pe pete negre (precum pistrii, alunițe sau negi), pe mamelon, în zona genitală sau pe buze.
- Pe zonele injectate cu fillere sau toxine.
- Pe zone cu antecedente de erupții herpetice.
- Pe zone cu eczemă activă, psoriazis, leziuni, răni deschise sau infecții (stomatite herpetice), alunițe sau negi, afecțiuni dermatologice anormale provocate de boli de sistem sau metabolice (de exemplu diabet).

- Pe zonele în care intenționați în viitor să lăsați părul să crească. Rezultatele sunt permanente.

Avertismente suplimentare

- Înainte de utilizarea aparatului, scoateți-vă toate bijuteriile.
- Pentru curățarea pielii înainte de utilizare, nu utilizați lichide inflamabile cum ar fi alcool (inclusiv parfumuri, dezinfectanți sau alte soluții ce conțin alcool) sau acetonă.
- Selectați cu grijă setarea energiei. În cazul creșterii intensității energiei, eliminarea părului se îmbunătățește, însă crește și riscul de efecte secundare și complicații.
- La selectarea nivelurilor de energie, consultați schema culorilor părului și pielii pentru a evita riscurile de arsuri, bășici sau modificări ale culorii pielii (a se vedea schema de la începutul manualului).
- Faceți întotdeauna mai întâi un test pe o porțiune mică înainte de a trata o anumită parte a corpului.
- Nu tratați aceeași zonă a pielii mai mult de o dată pe sesiunea de epilare.
- Evitați suprapunerea impulsurilor sau golurile atunci când tratați o anumită zonă.

- ⦿ Dacă experimentați un mic disconfort, reduceți nivelul energiei.
- ⦿ Nu expuneți la soare zonele tratate și nu utilizați nivelurile de energie 2-5 pe o piele bronzată sau imediat după expunerea la soare (inclusiv la aparate de bronzare artificială). Consultați secțiunea 5.5. Expunerea la soare.
- ⦿ Opriti imediat utilizarea dacă observați o înroșire puternică a pielii, bășici sau arsuri.
- ⦿ Dacă simțiți vreo durere, opriti imediat utilizarea.
- ⦿ Opriti imediat utilizarea dacă pielea sau aparatul devine prea fierbinte.

2. Semne și simboluri

	Declaratie de conformitate: Produsele marcate cu acest simbol îndeplinesc toate prevederile aplicabile ale Spațiului Economic European.
	Declaratie de conformitate simplificată: conform articolului 10(9) din declarația de conformitate UE, echipamentul radio de tip Bluetooth LE este în conformitate cu Directiva 2014/53/UE. Textul complet al Declarației de conformitate UE este disponibil pe Internet la următoarea adresă: https://silkn.eu/media/downloads/EU-Declaration-of-Conformity-Infinity-Fast.pdf
	Clasa II. Adaptorul este protejat împotriva șocului electric prin izolație dublă.
IP30	Aparatul este protejat împotriva pătrunderii de obiecte cu un diametru mai mare de 2,5 mm, precum degetele, pentru protecția împotriva electrocutării.
	Nu folosiți în mediu umed.



Nu eliminați împreună cu deșeurile menajere! Directiva DEEE solicită eliminarea acestui aparat electric (inclusiv a tuturor accesoriilor și pieselor sale) într-un punct de colectare și reciclare indicat pentru aparate electrice.



Respectă reglementările tehnice impuse de Uniunea Vamală Eurasianică.



Acest aparat nu este potrivit pentru utilizarea în prezența compușilor aneștici inflamabili care conțin aer sau oxigen sau oxid de azot.

3. Siguranță cu Silk'n Infinity

Cu Silk'n Infinity siguranța este pe primul loc. Tehnologia Home Pulsed Light™ îmbunătățită (eHPL) asigură un nivel superior de siguranță utilizând niveluri reduse de energie.

eHPL™ contribuie la obținerea de rezultate pe termen lung în ceea ce privește epilarea părului cu doar o fracțiune din energia utilizată de alte echipamente de epilare bazate pe lumină. Această tehnologie combină 2 surse de energie: energia galvanică și energia optică. Energia galvanică facilitează o mai bună penetrare a energiei optice în firul de păr prin lărgirea temporară a porilor pielii. Firul de păr absoarbe lumina, dezactivează foliculul de păr și astfel creșterea părului este blocată.

Nivelul redus de energie reduce riscul de vătămare sau complicații și contribuie la siguranța dv. în ansamblu.

Silk'n Infinity protejează pielea dv.

Eliminarea părului cu ajutorul luminii nu este potrivită pentru pielea bronzată. Silk'n Infinity Vine cu un senzor de culoare a pielii încorporat care este conceput pentru măsurarea culorii pielii pe suprafața de aplicare și activează nivelurile de energie corespunzătoare culorii pielii.

În plus, suprafața de epilare, prin care sunt emise impulsurile de lumină, este montată în interiorul aparatului. Astfel Silk'n Infinity pielea dv. este protejată prin evitarea contactului direct între suprafața de epilare și piele.

Silk'n Infinity protejează ochii dv.

Silk'n Infinity are integrată o caracteristică de siguranță pentru protecția ochilor. A fost proiectat astfel încât niciun impuls de lumină nu poate fi emis atunci când suprafața de epilare vine în contact cu aerul liber. Această caracteristică de siguranță permite tratarea numai atunci când suprafața de epilare este în contact cu pielea.

4. Faceți cunoștință cu Silk'n Infinity

Silk'n Infinity este un aparat electric puternic și trebuie să acordați o atenție specială siguranței la utilizare. **Înainte de utilizare, este important să citiți și să înțelegeți instrucțiunile despre modul de utilizare a aparatului, inclusiv procedurile post-utilizare, și să le respectați cu strictețe.** Vă recomandăm să vă refamiliarizați cu instrucțiunile din acest manual înainte de fiecare epilare.

4.1. Conținutul ambalajului

Conținutul ambalajului diferă în funcție de opțiunea achiziționată.

Modelele Infinity

- Aparatul Silk'n Infinity
- Adaptor
- Manual de utilizare
- Card de garanție
- Genușă de păstrare

4.2. Descrierea aparatului

Silk'n Infinity este un aparat de uz casnic care utilizează tehnologia eHPL™ pentru eliminarea părului nedorit. Aparatul are o suprafață de epilare și un declanșator de impulsuri. Mai are de asemenea o pereche de electrozi, unul de bază și unul de contact, pentru crearea și utilizarea unui circuit galvanic. Consultați schema de la începutul manualului pentru a identifica locația fiecărei caracteristici.

1. Declanșatorul de impulsuri
2. Suprafața de epilare
3. Senzorul pentru culoarea pielii
4. Led indicator Bluetooth
5. Leduri indicatoare ale nivelului de energie
6. Butonul de control
7. Ledul Gata de utilizare/Avertizare culoarea pielii
8. Electrodul de bază
9. Electrodul de contact
10. Priză adaptor

4.3. Domeniu de utilizare

Silk'n Infinity este conceput pentru epilarea părului nedorit. De asemenea, aparatul este conceput pentru reducerea părului nedorit cu efect pe termen lung sau permanent. Reducerea permanentă a pilozității este definită ca reducerea stabilă pe termen lung a numărului de fire de păr care cresc după o epilare. Puteți utiliza aparatul pentru a elimina părul nedorit de pe corp. Zonele ideale ale corpului includ zona axilară, zona inghinală, brațele, picioarele, fața (mai jos de pomeții obrazilor), spatele, umerii și pieptul.

Silk'n Infinity nu este un dispozitiv medical. Este conceput exclusiv pentru uz cosmetic. Aparatul este conceput numai pentru uz casnic și nu este adecvat pentru uzul comercial sau terapeutic.

A nu se utiliza pentru alte scopuri decât cele descrise în acest manual.

5. Elemente de control și setări ale aparatului

5.1. Elemente de control ale aparatului

Consultați schema de la începutul manualului pentru a vedea locația fiecărui element de control.

Element de control	Acțiune	Funcție / Mod
Butonul de control (#6)	Apăsare scurtă	Fiecare apăsare crește nivelul de energie. Setarea implicită la pornirea aparatului este nivelul 1. Treceți prin toate nivelurile să ajungeți înapoi la 1.
Declanșatorul de impulsuri (#1)	Apăsare scurtă	Declanșează un impuls de lumină.
Electrodul de contact (#9)	Apăsare scurtă	Declanșează un impuls de lumină atunci când este apăsat simultan cu declanșatorul de impulsuri (#1).
Leduri indicatoare ale nivelului de energie (verzi) (#5)	Constant	Numărul ledurilor indică nivelul de energie.

Element de control	Acțiune	Funcție / Mod
Ledul Gata de utilizare/ Avertizare culoarea pielii (verde) (#7)	Constant	Aparatul este gata de utilizare.
	Luminează intermitent lent	Are un bun contact cu pielea.
	Luminează intermitent rapid	Tonul pielii este prea închis pentru utilizarea în siguranță. Nu este emis niciun impuls de lumină.
Led indicator Bluetooth (albastru) (#4)	Luminează intermitent	Bluetooth-ul este activat.

5.2. Senzor pentru culoarea pielii

Epilarea pe bază de impulsuri luminoase pe o piele de culoare mai închisă poate produce efecte adverse precum arsuri, pustule și modificări ale culorii pielii (hiper-sau hipo-pigmentare) Silk'n Infinity are un senzor de culoare a pielii care detectează automat culoarea pielii dv. Senzorul pentru culoarea pielii verifică culoarea pielii dv. la începutul și din când în când și în timpul fiecărei epilări.

i Dacă nu vedeți niciun impuls de lumină și ledul Gata de utilizare/Avertizare culoarea pielii (#7) luminează intermitent rapid, aceasta este o indicație că pielea dv. măsurată de senzorul pentru culoarea pielii este prea închisă la culoare pentru o aplicare în siguranță. Încercați să utilizați aparatul pe o altă zonă a corpului dv.

5.3. Niveluri de energie

Nivelul de energie determină intensitatea impulsurilor de lumină emise pe piele. Cu cât nivelul de energie este mai crescut, cu atât epilarea este mai eficientă, dar crește și riscul posibilelor efecte secundare și complicații.

- Aparatul dispune de 5 niveluri de energie, de la 1 (cel mai scăzut) la 5 (cel mai ridicat), reprezentate de 5 led-uri indicatoare ale nivelului de energie (#5).
- Când aparatul este pornit, nivelul de energie este setat automat la 1. Doar un led indicator al nivelului de energie (#5) va fi aprins.
- Pentru a schimba nivelul de energie, apăsați repetat butonul de control (#6) pentru a crește nivelul de energie de la 1 la 5. Când ați ajuns la nivelul 5, apăsați din nou butonul de control (#6) pentru a reduce nivelul de energie de la 5 la 1.

5.4. „Pulsing” (pulsare) și „Gliding” (alunecare)

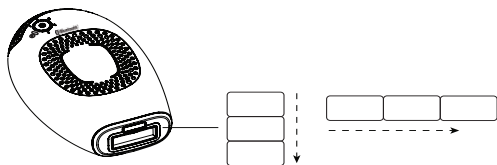

Pulsarea este cea mai bună tehnică pentru tratarea unor locuri specifice sau a unor zone mici.

- Apăsați suprafața de epilare (#2) pe piele. Lucrați pe rânduri (orizontal sau în jos ca în imagine). Începeți la un capăt al fiecărui rând și avansați la celălalt capăt.
- Suprafața de epilare (#2) produce semne temporare de presiune pe zona tratată pentru ca dv. să puteți vedea zonele deja tratate.
- După fiecare impuls, mutați suprafața de epilare (#2) pe zona următoare. Continuați acțiunea de pulsare pentru zona pe care o tratați.
- La folosirea aparatului, evitați omiterea sau suprapunerea de zone de piele.

Glisarea (alunecarea) este cea mai bună tehnică pentru tratarea unor zone mai mari ale corpului.

Apăsați suprafața de epilare (#2) puternic pe piele și glisați aparatul încet (orizontal sau în jos, ca în imagine). Asigurați-vă că suprafața de epilare (#2) atinge întotdeauna pielea.

- La niveluri reduse de energie, aparatul are nevoie de doar 1-1,5 secunde pentru a se reîncărca între impulsuri. Acest lucru generează o succesiune neîntreruptă de impulsuri.
- Glisați la o viteză care să permită evitarea golurilor sau a suprapunerilor.
- ⚠ Nu tratați aceeași zonă a pielii mai mult de o dată pe sesiunea de epilare.
- ⚠ Dacă simțiți vreo durere, opriți imediat utilizarea.

5.5. Expunerea la soare

- Cel mai scăzut nivel de energie (1) este conceput pentru utilizarea în condiții de siguranță după expunerea la soare.
- Dacă folosiți nivelurile de energie 2-5, evitați expunerea la soare timp de **4 săptămâni înainte și 2 săptămâni după** epilare. Aceasta deoarece prezența unei cantități mari de melanină expune pielea la un risc mai crescut atunci când este utilizată orice metodă de epilare a părului pe bază de lumină. Acest lucru este valabil pentru toate tipurile de piele, inclusiv cele care nu par să se bronzeze rapid.
- Nu vă recomandăm ieșirea la soare după epilare, însă dacă trebuie să ieșiți, aplicați loțiunea de protecție solară SPF30 pe zona epilată. Faceți acest lucru timp de **2 săptămâni după** epilare.

5.6. Expunerea ochilor la lumina pulsată

- Deși puteți utiliza aparatul pentru a trata părul facial, aveți mare grijă să evitați contactul cu ochii și folosiți-l exclusiv mai jos de pomeții obrazilor.
- i** Aparatul emite impulsuri repetate numai atunci când este în contact ferm cu pielea dvs. și îl mișcați continuu pe piele.

6. La ce să vă așteptați atunci când folosiți Silk'n Infinity

Pe parcursul unei ședințe de epilare cu Silk'n Infinity este normal să experimentați sau să simțiți următoarele:

- **Zgomot de ventilator:** Ventilatorul de răcire face un zgomot similar cu cel al unui uscător de păr.
- **Un sunet tip pocnitură la fiecare impuls:** Când este activat un impuls de lumină eHPL™, este normal să auziți un zgomot subtil ca o mică pocnitură deodată cu flash-ul de lumină.
- **O senzație de căldură și furnicături:** În timpul fiecărei secvențe galvanice de impuls este normal să simțiți o ușoară senzație de căldură și de furnicături datorită energiilor galvanice și luminoase.
- **O ușoară colorare a pielii în roșu sau roz:** În timpul ședinței de epilare sau imediat după aceea, nu este neobișnuit să observați o foarte ușoară colorare a pielii în roz. Acest lucru se poate observa mai bine în jurul firelor de păr.



Opriti imediat utilizarea dacă observați o înroșire puternică a pielii, bășici sau arsuri.

7. Efecte secundare posibile

Dacă este utilizat conform instrucțiunilor, efectele secundare și complicațiile asociate utilizării Silk'n Infinity sunt foarte rare. Totuși, orice procedură cosmetică, inclusiv cele concepute pentru utilizarea la domiciliu, implică un anumit grad de risc. Prin urmare, este important să înțelegeți și să acceptați riscurile și complicațiile care pot apărea în cazul sistemelor de epilare pe bază de lumină pulsată concepute pentru utilizarea la domiciliu.

Disconfort cutanat minor

Epilarea cu ajutorul tehnologiei Home Pulsed Light este în general bine tolerată. Totuși, unii utilizatori pot simți un disconfort în timpul folosirii. Acest lucru este descris cel mai bine ca o senzație ușoară de înțepare pe zonele de piele tratată. Senzația de înțepare poate dura în timpul sau după tratament.

Aceasta înseamnă că trebuie să utilizați aparatul la un nivel de energie mai scăzut, iar dacă nu ajută, trebuie să încetați utilizarea aparatului.

Înroșirea pielii

Pielea poate deveni roșie imediat după utilizarea aparatului sau într-un interval de 24 de ore. Roșeața dispare în general după 24 de ore.

Consultați medicul dacă roșeața nu dispare în termen de 2-3 zile.

Folosiți nivelul de energie confortabil și adecvat pentru culoarea pielii dvs.

Sensibilitate ridicată a pielii

Pielea zonei tratate este mai sensibilă, astfel încât pielea se poate usca sau descuama.

Modificări pigmentare



Aparatul vizează firul de păr, în special celulele pigmentate din foliculul de păr și foliculul de păr în sine. Totuși, există riscul de hiperpigmentare temporară (pigment crescut sau decolorare maro) sau hipo-pigmentare (albire) a zonei din jur. Riscul de schimbări ale pigmentării pielii este mai mare la persoanele cu tonuri pigmentare mai închise sau puternic bronzate. De obicei decolorarea sau modificările pigmentului pielii sunt temporare, iar hiperpigmentarea sau hipo-pigmentarea sunt rare.

Înroșire excesivă și inflamație

În cazuri rare, pielea tratată poate fi foarte roșie și inflamată. Acest lucru este obișnuit în zonele sensibile ale corpului. Roșeața și inflamația trebuie să dispară în 2 până la 7 zile și trebuie tratate prin aplicarea frecventă de gheață. Curățarea ușoară este permisă, însă evitați expunerea la soare.

Bășici sau arsuri

Răciți zona afectată și aplicați cremă anti-arsuri. Înainte de o nouă epilare, așteptați până când zona s-a vindecat complet și folosiți un nivel de energie mai redus. **Dacă pielea nu revine la normal în 3 zile, consultați medicul.**



-  Opriți imediat utilizarea dacă există efecte secundare mai serioase.
-  Consultați medicul dacă efectele nu dispar în termen de 2-3 zile.

8. Plan de tratare

Ciclul complet de creștere a părului poate dura între 18-24 luni. În această perioadă sunt necesare mai multe sesiuni de epilare cu Silk'n Infinity pentru a obține îndepărtarea permanentă a părului.

Eficiența epilării poate fi diferită de la persoană la persoană, în funcție de zona epilată, de culoarea părului și de modul în care este utilizat aparatul.

Plan tipic de epilare pe parcursul unui ciclu complet de creștere a părului:

-  **Tratamente 1-4:** Se planifică la interval de două săptămâni.
-  **Tratamente 5-7:** Se planifică la interval de patru săptămâni.
-  **Începând cu ședința 8 de epilare:** Se face ori de câte ori este necesar, până la obținerea rezultatelor dorite.

Rezultate așteptate ale tratamentului de epilare

Fitzpatrick tipul de piele ¹	Culoarea părului	Fluența luminii [J/cm ²]	Zona corpului ²	Număr mediu de epilări ¹	% Scăderea pilozității scăderea
I-IV	de la blond închis la șaten	2,5-4	Gambă sau coapsă	Ședințele 10-12 aprox. tot la patru săptămâni	60%
			Brațe		50%
			Zona inghinală (linia bikini)		60%
			Axilă		55%
I-IV	Brun spre negru	2,5-4	Gambă sau coapsă	Ședințele 8-10 aprox. tot la patru săptămâni	70%
			Brațe		60%
			Zona inghinală (linia bikini)		70%
			Axilă		65%

1. Răspunsul individual depinde de tipul de păr și factorii biologici care pot afecta modelele de creștere a părului. Unii utilizatori pot răspunde la tratament mai repede sau mai încet decât media.

2. Nu vă așteptați la o epilare permanentă după o singură ședință sau chiar după două ședințe de epilare. De asemenea, durata de pauză între ședințe pentru foliculii de păr depinde de zona epilată.

9. Introducere

9.1. Pornirea aparatului

1. Scoateți aparatul și celelalte componente din cutie.
2. Introduceți adaptorul în priză (#10) și conectați-l la sursa de alimentare. Toate ledurile indicatoare ale nivelului de energie (#5) se aprind și se sting repetat într-o mișcare circulară.



9.2. Faceți un test pe o suprafață mică

Este important să faceți un test pe o suprafață mică pe fiecare zonă a corpului pe care doriți să o epilați. Testul pe suprafață mică verifică dacă culoarea pielii este adecvată pentru epilare și dacă știți care este nivelul de energie confortabil pentru zona pe care o epilați. Atât culoarea pielii cât și nivelul de energie pot să difere în funcție de zona pe care doriți să o epilați.

1. Pentru a face un test pe suprafață mică, urmați pașii 1-5 și 7-9 din secțiunea următoare.
2. Continuați testul cu niveluri de energie crescute până când ajungeți la cel mai înalt nivel de energie cu care vă simțiți confortabil. Dacă într-o oră nu apar reacții adverse, puteți începe epilarea completă la acel nivel de energie.
3. Repetați acest test pentru fiecare zonă a corpului pe care doriți să o epilați.

9.3. Pașii tratamentului

1. Înainte de utilizarea aparatului, scoateți-vă toate bijuteriile.
2. Înainte de epilare, pielea trebuie să fie rasă, curată, uscată și fără nicio urmă de pudră, antiperspirant sau deodorant. **Nu utilizați ceară, nu smulgeți și nu pensați firele de păr.**
3. Aveți grijă să acoperiți tatuajele, alunițele, negii sau alte semne pe piele care nu trebuie tratate. Utilizați un material care nu absoarbe lumina, cum ar fi o cârpă albă sau o fașă medicală albă.
4. Apăsați butonul de control (#6). Aparatul va porni, ledul indicator al nivelului de energie 1 (#5) se va aprinde și se va auzi un sunet de ventilator.

5. La aproximativ 1 secundă după apăsarea butonului de control, se va aprinde ledul Gata de utilizare/Avertizare culoarea pielii (#7) (verde). Aparatul este gata de funcționare și puteți declanșa primul impuls la nivelul de energie cel mai redus. La prima ședință de epilare, începeți întotdeauna cu nivelul de energie 1.
6. Selectați nivelul de energie cu care vă simțiți cel mai confortabil.
7. Puneți suprafața de epilare (#2) pe piele și apăsați declanșatorul de impulsuri (#1) pentru a declanșa un impuls. Asigurați-vă că mâna dv. atinge simultan electrodul de bază și declanșatorul de impulsuri (#1).
-  Dacă nu atingeți cu mâna electrodul de bază (#8), nu ia naștere niciun circuit de tratament galvanic.
8. Apăsați declanșatorul de impulsuri (#1).
- Mai întâi, aparatul determină culoarea pielii. În cazul în care culoarea pielii este suficient de deschisă pentru aplicarea în siguranță, aparatul va activa circuitul galvanic. Este posibil să simțiți senzații de ușoare furnicături. Acest lucru este complet normal. Tratamentul galvanic produce dilatarea porilor pentru o mai bună aplicare a epilării.
 - Imediat după aceea, aparatul va declanșa un impuls de lumină pe pielea dv., iar ledul Gata de utilizare/Avertizare culoarea pielii (#7) se va stinge. Veți putea vizualiza un fascicul de lumină și simultan veți auzi un sunet ca o pocnitură, care este un sunet normal produs de aparat. Veți simți o ușoară senzație de căldură și furnicături. Aparatul se va reîncărca imediat pentru impulsul următor.
 - După câteva secunde, atunci când aparatul este din nou gata de utilizare, ledul Gata de utilizare/Avertizare culoarea pielii (#7) se va aprinde. Atunci când aparatul este apăsat pe piele, ledul va începe să lumineze intermitent.
9. Îndepărtați suprafața de epilare (#2) de pe zona epilată de piele.
10. Stabiliți dacă vreți să epilați zona prin **glisare** sau prin **pulsare** (consultați secțiunea 5.4 Pulsing and gliding).
- Dacă epilați prin **pulsare**, puneți suprafața de epilare (#2) pe o zonă adiacentă a pielii și declanșați un impuls.
 - Dacă epilați prin **glisare**, țineți declanșatorul de impulsuri (#1) tot timpul apăsat și glisați ușor aparatul de-a lungul zonei epilate.
11. Continuați **pulsarea** sau **glisarea** până când ați acoperit toată zona dorită.
-  Încercați să evitați omiterea sau suprapunerea unor zone de piele.

 Opriti imediat utilizarea dacă apar bășici sau arsuri.

12. La terminarea epilării, apăsați lung butonul de control (#6) pentru a opri aparatul. Țineți minte ultimul nivel de energie utilizat, deoarece aparatul pornește întotdeauna cu nivelul de energie 1.
13. Scoateți adaptorul din priză, apoi curățați aparatul și depozitați-l într-un loc sigur (a se vedea secțiunea 10. Curățarea și întreținerea).
14. După ședința de epilare, se recomandă aplicarea unei loțiuni de corp pe zona epilată pentru a facilita recuperarea mai rapidă a pielii după epilare.

10. Curățarea și întreținerea

 Scoateți aparatul din priză.

 Pentru a curăța aparatul, inclusiv suprafața de epilare (#2), ștergeți-l cu o cârpă curată și uscată. Nu utilizați niciodată acetonă sau alte lichide abrazive, deoarece acestea vor deteriora aparatul.

 După curățare, vă recomandăm să depozitați aparatul în cutia originală.

 Nu scufundați niciodată aparatul sau oricare dintre componentele sale în apă.

11. Conectarea Silk'n Infinity la Bluetooth

Descărcați aplicația epilarea Silk'n și conectați-vă la ea.

Aplicația gratuită epilarea Silk'n vine în sprijinul dv. pas cu pas la utilizarea aparatelor de epilat Silk'n, creează pentru dv. planuri de epilare personalizate, vă ajută să luați cele mai sigure și mai informate decizii și vă asigură asistența pe parcursul tuturor etapelor epilării, pentru a obține cele mai bune rezultate.

De asemenea, ca deținător al Silk'n Infinity, puteți profita și de posibilitățile extinse de conectare la Bluetooth. Trebuie doar să descărcați aplicația și să urmați pașii uzuali de înregistrare și de conectare la Bluetooth.

Pentru descărcarea gratuită a aplicației Silk'n, vă rugăm să scanați aici:



 **Bluetooth**

12. Depanare

Numai personalului autorizat îi este permis să efectueze reparații. Nu încercați să modificați, să deschideți sau să reparați aparatul. Puteți atinge componente electrice periculoase și vă puteți provoca leziuni grave. De asemenea, acest lucru va anula garanția.

Problemă	Verificări
Aparatul nu pornește.	Vă rugăm să verificați dacă: <ul style="list-style-type: none">• adaptorul este conectat corespunzător la aparat și se află introdus în priză.
La apăsarea declanșatorului de impulsuri (#1) nu este declanșat niciun impuls galvanic.	Vă rugăm să verificați dacă mâna dv. atinge simultan electrodul de bază atunci când apăsați declanșatorul de impulsuri(#1). Epilarea cu circuit galvanic necesită un circuit galvanic închis, care ia naștere numai prin apăsarea simultană a declanșatorului de impulsuri (#1) și a electrodului de bază (#9); numai astfel obțineți epilarea efectivă a pielii dv.
La apăsarea declanșatorului de impulsuri (#1) nu este declanșat niciun impuls de lumină.	Vă rugăm să verificați dacă: <ul style="list-style-type: none">• ledul verde Gata de utilizare/Avertizare culoarea pielii (#7) luminează intermitent lent. Acest lucru indică faptul că aveți un bun contact cu pielea.• suprafața de epilare (#2) este apăsată uniform și puternic pe piele. Pentru siguranța dv., declanșatorul de impulsuri (#1) va declanșa un impuls numai dacă suprafața de epilare (#2) este apăsată ferm pe piele. Dacă ledul Gata de utilizare/Avertizare culoarea pielii (#7) luminează intermitent rapid, el indică faptul că pielea dv., măsurată de senzorul de culoare a pielii, este prea închisă pentru o utilizare în siguranță. Încercați să utilizați aparatul pe o altă zonă a corpului dv. sau contactați serviciul Silk'n asistență clienți.
Unul sau mai multe leduri luminează constant.	Aparatul are defecțiuni. Scoateți aparatul din priză și reporniți-l. Dacă problema persistă, contactați serviciul clienți.
Aparatul s-a oprit din funcționare și a intrat în modul standby.	Apăsați din nou butonul de control (#6) pentru a porni aparatul.

13. Serviciul clienți

Pentru informații suplimentare, vizitați website-ul nostru la www.silkn.eu. Acest manual este disponibil, de asemenea, și pentru descărcarea ca PDF de pe site-ul web. Contactați serviciul clienți Silk'n pentru a raporta cazuri de funcționare sau evenimente anormale sau orice altă problemă pe care o are aparatul. Datele noastre de contact sunt:

Țară	Număr service	E-mail
Belgia	0800-29316	serviceconsommateurbe@silkn.eu
Franța	0891-655557	serviceconsommateurfr@silkn.eu
Germania	089 51 23 44 23	kundenservicede@silkn.eu
Italia	+31(0)180-330550	servizioclientiit@silkn.eu
Olanda	0900-2502217	klantenservicenl@silkn.eu
Spania	900 823 302	servicioalcliente@silkn.eu
Regatul Unit	0906-2130009	customerareuk@silkn.eu
Alte țări	+31 (0)180-330 550	info@silkn.eu

14. Garanție

Consultați cardul de garanție Silk'n.

15. Eliminare



Sortați ambalajul înainte de a-l elimina. Eliminați cartonul și hârtia la centrul pentru hârtie reciclată, iar foliile de împachetare la centrul de colectare corespunzător.



(Dispoziție aplicabilă în Uniunea Europeană și în alte țări europene cu sisteme de colectare separată a materialelor reciclabile). Nr. înreg. în registrul DEEE DE 31619958. **Aparatele vechi nu trebuie eliminate la deșuri menajere!** În cazul în care aparatul ajunge la un moment dat să nu mai poată fi utilizat, **eliminați-l în conformitate cu reglementările în vigoare în orașul sau județul dumneavoastră.** Astfel, este garantată reciclarea aparatelor vechi într-o manieră profesională, cu excluderea oricăror consecințe negative pentru mediu. Din acest motiv, echipamentele electrice sunt marcate cu simbolul afișat aici.

*Produse marcate cu Cd = cadmiu, Hg = mercur, Pb = plumb.

16. Specificații

Model	H3103
Galvanic	70-400 microamperi (μA)
Mărima punctului	0,9cm x 3cm [2,7cm ²]
Tehnologie	Enhanced Home Pulsed Light™
Nivel maxim de energie	Max 4J/cm ²
Lungimea de undă	520-1200 nm
Durata luminii de pulsare	500-800 μs
Mod de operare	Continuu
Operare și siguranță	Senzorul pentru culoarea pielii asigură utilizarea aparatului numai pe tipuri de piele adecvate.
Rata de repetare	maxim 1,0 Hz
Greutate sistem	225 gr
Transport și depozitare între utilizări și condiții de depozitare	Temperatură: - 40 ° până la +70 °C Umiditate relativă: 10% - 90% rH Presiune atmosferică: 500 - 1060 hPa
Condiții de funcționare	Temperatură: 10 ° - 30 °C Umiditate relativă: 30% - 75% rH Presiune atmosferică: 700 - 1060 hPa
Timpul de trecere de la temperatura minimă de depozitare între utilizări la temperatura minimă de operare, la o temperatură a mediului înconjurător de 20 °C	30 minute
Timpul de trecere de la temperatura maximă de depozitare între utilizări la temperatura maximă de operare, la o temperatură a mediului înconjurător de 20 °C	30 minute
Protecție împotriva șocurilor electrice	Dispozitiv medical clasa a II-a cu partea aplicată tip BF
Adaptor	KSA-60B-200300D5
	Intrare: 100-240 V; 50-60 Hz; 1,8 A Ieșire: 20 Vdc; 3 A

Parametri impulsuri (secunde)	Nivel de energie 1: 0,5 Nivel de energie 2: 0,7 Nivel de energie 3: 0,9 Nivel de energie 4: 1,0 Nivel de energie 5: 1,3
Bluetooth LE Frecvență de operare Putere transmisiător	2.402 MHz ~ 2.480 MHz sub 3 mW

17. Notificare legală

Copyright 2023 © Silk'n Beauty Ltd. Toate drepturile rezervate.

Home Skinovations Ltd își rezervă dreptul de a modifica produsele sau specificațiile pentru îmbunătățirea performanței, fiabilității sau a capacității de producție. Informațiile furnizate de Home Skinovations Ltd. sunt considerate precise și fiabile la momentul publicării. Cu toate acestea, Home Skinovations Ltd nu-și asumă nicio responsabilitate cu privire la utilizarea acestora. Nicio licență nu este acordată implicit sau în alt mod în baza unui brevet sau a unor drepturi de brevetare ale companiei Home Skinovations Ltd. Nicio parte a acestui document nu poate fi reprodusă sau transmisă în nicio formă sau prin niciun fel de mijloace, electronice sau mecanice, în niciun scop, fără aprobarea expresă, în scris, a companiei Home Skinovations Ltd. Informațiile pot fi modificate fără notificare prealabilă. Silk'n Beauty Ltd are depuse cereri de brevetare și în așteptare, mărci înregistrate, drepturi de autor sau alte drepturi de proprietate intelectuală cu privire la aparatul care constituie subiectul prezentului document. Furnizarea prezentului document nu vă conferă niciun fel de autorizație la aceste brevete, mărci înregistrate, drepturi de autor, sau alte drepturi de proprietate intelectuală, cu excepția celor prevăzute în mod expres în orice înțelegere scrisă încheiată de Silk'n Beauty Ltd. Specificațiile pot fi modificate fără nicio notificare prealabilă. Silk'n și logo-ul Silk'n sunt mărci înregistrate ale Silk'n Beauty Ltd., Invention Works B.V. Galileïstraat 17, 3029 AL Rotterdam, Țările de Jos www.silkn.eu, info@silkn.eu.

Obsah

1. Výstrahy a kontraindikace	159
2. Značky a symboly	166
3. Bezpečnost s výrobkem Silk'n Infinity	167
4. Seznamte se s Silk'n Infinity.....	168
5. Ovládací prvky a nastavení výrobku.....	169
6. Co můžete očekávat při ošetření výrobkem Silk'n Infinity.....	172
7. Možné vedlejší účinky	173
8. Plán ošetření pleti.....	174
9. Začínáme!	176
10. Čištění a údržba	178
11. Připojení Silk'n Infinity k bluetooth	178
12. Řešení potíží	179
13. Zákaznický servis.....	180
14. Záruka.....	180
15. Likvidace.....	180
16. Specifikace	181
17. Právní sdělení.....	182

1. Výstrahy a kontraindikace



Prohlášení nebo událost, která představují možné nebo blížící se nebezpečí, problém nebo jinou nepříjemnou situaci při používání přístroje.



Varování týkající se elektriny a bezpečnosti

Tento návod k použití vychází ze standardů a pravidel platných v Evropské unii. Při pobytu v zahraničí rovněž musíte dodržovat pokyny a zákony platné v dané zemi. Před použitím si prosím přečtěte všechna varování a kontraindikace.

- Před zapojením adaptéru do elektrické sítě se vždy ujistěte, že máte suché ruce.
- Nepoužívejte přístroj při koupání ani sprchování.
- Chraňte výrobek před vodou! Nepokládejte výrobek na místa, kde by mohl spadnout, být shozen nebo být vložen do vany či umývadla nebo do jiné nádoby s vodou či jinými kapalinami, ani jej na takových místech neuchovávejte.
- Nikdy neponořujte výrobek ani žádnou z jeho částí do vody.

- Pokud se zařízení dostane do kontaktu s vodou, okamžitě jej vytáhněte síťovou zástrčku, dříve než se jej dotknete.
- Nikdy nepoužívejte adaptér, pokud byl poškozen jeho kabel nebo zástrčka a pokud nepracuje správně nebo byl ponořen do vody. Pokud taková situace nastane, ihned adaptér odpojte z elektrické sítě ještě před tím, než se ho dotknete. Neodpojení adaptéru z elektrické sítě může mít za následek úraz elektrickým proudem!
- Nepoužívejte přístroj v prostředí, kde je riziko výbuchu. Chraňte přístroj a všechny jeho součásti před otevřeným ohněm a horkými povrchy.
- Nikdy nenechávejte výrobek zapojený do elektrické sítě bez dozoru. Napájecí adaptér musí být vždy dostupný, aby mohl být v případě nouze snadno odpojen z elektrické sítě.
- V případě závady, během nečinnosti přístroje nebo chystáte-li se přístroj čistit, přístroj vypněte a odpojte jej z elektrické sítě.
- Nikdy nevytahujte adaptér ze zásuvky za kabel. Přístroj vždy odpojíte tahem za adaptér.

- Kabel adaptéru umístěte tak, aby nehrozilo, že o něj zakopnete.
- Kabel adaptéru nepřehýbejte a nepokládejte ho přes ostré hrany.
- Chraňte před výrobkem oči. Tento přístroj může vyzařovat nebezpečné optické záření. Nedívejte se do zdroje světla. Mohlo by dojít k poranění očí.
- Změny nebo úpravy tohoto výrobku, které nebyly výslovně schváleny stranou odpovědnou za dodržování předpisů, mohou zrušit oprávnění uživatele používat výrobek.
- Nepoužívejte přístroj, nejsou-li jeho součásti nebo příslušenství dodány výrobcem uvedeným v tomto návodu k použití, je-li přístroj jakýmkoli způsobem poškozený, zdá se, že řádně nefunguje, nebo pokud uvidíte či ucítíte kouř. V takových případech přestaňte výrobek používat a obraťte se na zákaznický servis.
- Opravy mohou provádět pouze pověřené pracovníci. Přístroj neupravujte, neotevírejte ani jej neopravujte. Mohli byste se dostat do kontaktu s nebezpečnými elektrickými součástmi přístroje a způsobit si tak těžkou újmu na zdraví. Rovněž by to vedlo k zneplatnění záruky.

- ⊙ Výrobce nepřijímá odpovědnost za škodu ani újmu nazdraví způsobenou nesprávným či nevhodným použitím přístroje.
- ⊙ S přístrojem ani se žádnou jeho součástí si nesmí hrát děti.
- ⊙ Děti si nesmí hrát ani s obalem. Mohly by se o obalový materiál poranit nebo spolknout malé části a udusit se.
- ⊙ Neodhazujte přístroj do směsného komunálního odpadu. Zákon požaduje, abyste tento elektrický přístroj (včetně veškerého příslušenství a součástí) zlikvidovali na určeném recyklačním sběrném místě pro elektrické přístroje. Podrobné údaje naleznete v části 15. Likvidace.



Kontraindikace

- ⊙ Silk'n Infinity nesmí používat následující osoby: děti, dospělí s omezenými fyzickými, smyslovými nebo psychickými schopnostmi nebo ti, kteří nemají s použitím zařízení zkušenosti ani potřebné znalosti.
- ⊙ Silk'n Infinity není vhodný pro každého. Epilace pomocí laserů nebo intenzivního pulzního světla může u některých jedinců způsobit zvýšený růst ochlupení. Dle aktuálně dostupných údajů existuje nej-

vyšší riziko výskytu této reakce u žen ze Středomoří, Středního východu a jižní Asie při použití na obličejí a krku.

- Silk'n Infinity není vhodný pro použití u dětí a zvířat.

Přístroj nepoužívejte, pokud:

- jste těhotná nebo kojíte,
- V minulosti se vám vytvořily keloidní jizvy,
- Trpěl(a) jste nebo trpíte epilepsií,
- trpíte onemocněním souvisejícím s přecitlivělostí na světlo, jako je porfyrie, polymorfní světelná erupce, solární kopřivka, lupénka atd.,
- máte v anamnéze výskyt rakoviny kůže nebo oblastí s možnými kožními nádory,
- jste během uplynulých 3 měsíců podstoupili radioterapii nebo chemoterapii,
- Během uplynulých 6 měsíců vám lékař předepsal léky na kožní onemocnění,
- Máte jiné zdravotní potíže, které by mohly podle názoru vašeho lékaře znamenat, že je pro vás použití přístroje nebezpečné,
- Nemůžete v důsledku onemocnění nebo jiných zdravotních obtíží správně vnímat teplo.

Přístroj nepoužívejte u následujících částí těla:



- na opálenou kůži; Další postup naleznete v části 5.5. Vystavení se slunečním paprskům,
- na oblast okolo očí či v jejich blízkosti; používejte až pod lícními kostmi,
- na tetování ani permanentní make-up, tmavě hnědé nebo černé skvrny (např. velké pihy, mateřská znaménka nebo bradavice), bradavky, genitálie nebo rty;
- Místa, kam byly injekčně aplikovány výplně nebo toxiny;
- části těla, na nichž se v minulosti objevil herpetický výsev;
- kůži, na níž je aktivní ekzém, lupenka, léze, otevřené rány nebo infekce (opary), pokožku v abnormálním stavu, který je způsoben systémovými nebo metabolickými onemocněními (např. diabetes);
- místa, na nichž chcete růst chlupů zachovat; Výsledky jsou trvalé.

Další varování

- Před ošetřením si sundejte všechny šperky a bižuterii.
- K čištění kůže před použitím nikdy nepoužívejte hořlavé kapaliny, jako je alkohol (včetně parfémů, dezinfekčních prostředků a dalších přípravků obsahujících alkohol) nebo aceton.
- Dejte pozor a nastavte správně stupeň výkonu. Při zvýšení stupně výkonu se odstranění ochlupení zlepší, ale zvyšuje se riziko nežádoucích účinků a komplikací.
- Při nastavení stupně výkonu postupujte podle tabulky barvy pleti, předejdete tak riziku popálení, vzniku puchýřů nebo změn barvy kůže (viz tabulka na přední straně tohoto návodu k použití).
- Před ošetřením konkrétní části těla vždy proveďte bodový test.
- Stejnou oblast pokožky neošetřujte více než jednou.
- Při ošetření určitého místa dbejte na to, aby nedošlo k překrytí pulzů nebo ke vzniku mezer.
- Pokud je vám ošetření trochu nepříjemné (pocítujete při něm mírný diskomfort), přepněte na nižší stupeň výkonu.

- ⦿ Nevystavuje ošetřovaná místa slunci a nepoužívejte stupeň výkonu 2-5 na opálenou kůži nebo po nedávném opalování (včetně umělých opalovacích přístrojů). Další postup naleznete v části 5.5. Vystavení se slunečním paprskům.
- ⦿ Přístroj přestaňte používat, jakmile zaznamenáte celkové zarudnutí kůže nebo pokud se na pokožce objeví puchýře nebo popáleniny.
- ⦿ V případě, že pociťujete bolest, přestaňte výrobek ihned používat.
- ⦿ Pokud se kůže nebo výrobek příliš zahřeje, přestaňte výrobek okamžitě používat.

2. Značky a symboly

	Prohlášení o shodě: Výrobky označené tímto symbolem splňují všechna příslušná ustanovení Evropského hospodářského prostoru.
	Zjednodušené prohlášení o shodě: V souladu s článkem 10(9) evropského prohlášení o shodě je typové rádiové vybavení Bluetooth LE v souladu se směrnicí 2014/53/EU. Úplné znění prohlášení o shodě EU najdete na následující internetové adrese: https://silkn.eu/media/downloads/EU-Declaration-of-Conformity-Infinity-Fast.pdf
	Třída II. Adaptér je chráněn proti úrazu elektrickým proudem pomocí dvojité izolace.
IP30	Přístroj je kvůli ochraně před úrazem elektrickým proudem chráněn proti vniknutí předmětů o průměru větším než 2,5 mm, např. prsty.
	Nepoužívejte ve vlhkém prostředí.



Neodhazujte přístroj do smíšeného komunálního odpadu. Směrnice o odpadních elektrických a elektronických zařízeních (OEEZ) vyžaduje, aby byl tento elektrický přístroj (včetně veškerého příslušenství a součástí) zlikvidován na určeném sběrném recyklačním místě pro elektrické spotřebiče.



Ve shodě s technickými předpisy vyžadovanými Euroasijskou celní unií.



Tato výrobek není vhodný pro použití v přítomnosti hořlavé směsi anestetik se vzduchem, kyslíkem nebo dusíkem.

3. Bezpečnost s výrobkem Silk'n Infinity

Bezpečnost je u Silk'n Infinity na prvním místě. Díky technologii Home Pulsed Light™ (eHPL) nabízí výrobek při nižších stupních výkonu vynikající bezpečnost.

S technologií eHPL™ lze dosáhnout v oblasti odstranění ochlupení dlouhodobých výsledků při využití zlomku energie používané v jiných přístrojích využívajících k odstranění ochlupení laser. Tato technologie kombinuje 2 zdroje energie: galvanickou a optickou. Galvanická energie umožňuje lepší proniknutí optické energie do stvolu chloupku dočasným rozšířením kožních pórů. Stvol chloupku absorbuje světlo, které deaktivuje folikul a zastaví růst chloupku.

Použitý nízký stupeň výkonu snižuje možnost poškození či komplikací a přispívá k celkové bezpečnosti.

Silk'n Infinity chrání pokožku

Odstranění chloupků na bázi světla není vhodné u opálené pleti. Silk'n Infinity se dodává s vestavěným senzorem barvy pokožky, který měří barvu pokožky v místě aplikace a umožňuje použití stupně výkonu podle pleti.

Kromě toho je účinná plocha, již je aplikováno pulzní světlo, je zapuštěna dovnitř výrobku. To umožňuje Silk'n Infinity chránit pokožku tím, že nedojde k přímému kontaktu mezi účinnou plochou a pokožkou.

Silk'n Infinity chrání vaše oči

Silk'n Infinity má vestavěnou bezpečnostní funkci pro ochranu očí. Tato funkce působí tak, že pulzní světlo nemůže být vyzařováno, když je účinná plocha vystavena světlu. Bezpečnostní funkce umožňuje ošetření pouze v případě, když je účinná plocha v kontaktu s pokožkou.

4. Seznamte se s Silk'n Infinity

Silk'n Infinity to výkonné elektronické zařízení a při jeho používání musí být brán zvláštní zřetel na bezpečnost. **Před použitím přístroje , je důležité, abyste si přečetli pokyny, jak tento výrobek používat, a to včetně postupů po použití, a abyste těmto pokynům porozuměli a striktně je dodržovali.** Doporučujeme, abyste si před každým ošetřením přečetli pokyny uvedené v tomto návodu k použití.

4.1. Obsah balení

Obsah balení se liší v závislosti na zakoupené variantě přístroje.

Součásti Infinity

- Zařízení Silk'n Infinity
- Adaptér
- Návod k použití
- Záruční list
- Kosmetická taštička

4.2. Popis přístroje

Silk'n Infinity je přístroj pro domácí použití, který využívá technologii eHPL™ pro odstranění nežádoucího ochlupení. Přístroj má účinnou plochu a spouštěč pulzů. Je rovněž vybaven dvěma elektrodami, základní a dotykovou, které vytvářejí galvanický proud využívaný k ošetření. Informace o umístění každého prvku na výrobku naleznete na obrázku na přední straně tohoto návodu k použití.

1. Spouštěč pulzů
2. Účinná plocha
3. Senzor barvy pokožky
4. Kontrolka Bluetooth
5. Kontrolky stupňů výkonu
6. Centrální tlačítko
7. Varovná světelná kontrolka připravenosti/barevného tónu pleti
8. Základní elektroda
9. Dotyková elektroda
10. Zásuvka adaptéru

4.3. Použití

Silk'n Infinity je určen pro odstranění nežádoucího ochlupení. Tento výrobek je určen k dlouhodobé nebo trvalé redukci ochlupení. Trvalé snížení výskytu ochlupení je definováno jako dlouhodobé stabilní snížení počtu chlupů znovu rostoucích po ošetření přístrojem. Přístroj můžete použít pro odstranění nežádoucího tělesného ochlupení. Ideální místa na těle zahrnují podpaží, třísla, paže, nohy, obličej (pod lícními kostmi), záda, ramena a hrud.

Silk'n Infinity není lékařský přístroj. Je určen výhradně ke kosmetickému použití. Výrobek je určen pouze pro domácí použití a není vhodný ke komerčnímu ani léčebnému použití.

Výrobek nepoužívejte k žádnému jinému účelu, než je popsán v tomto návodu.

5. Ovládací prvky a nastavení výrobku

5.1. Ovládací prvky přístroje

Informace o umístění každého prvku na výrobku naleznete na obrázku na přední straně tohoto návodu k použití.

Ovladač	Úkon	Funkce/režim
Centrální tlačítko (#6)	Krátké stisknutí	Každým stisknutím se zvýší stupeň výkonu. Výchozím nastavením je stupeň výkonu 1. Stisknutím cyklicky procházíte mezi stupni výkonu znovu až ke stupni 1.
Spouštěč pulzů (#1)	Krátké stisknutí	Spouští pulzní světlo.
Dotyková elektroda (#9)	Krátké stisknutí	Při stisknutí společně se spouštěčem pulzů (#1) spouští pulzní světlo.
Světelné kontrolky stupňů výkonu (zelené) (#5)	Constant	Počet bliknutí označuje stupeň výkonu.
Varovná kontrolka připravenosti / barevného tónu pleti (zelená) (#7)	Constant	Výrobek je připraven k použití.
	Bliká pomalu	Zařízení je ve správném kontaktu s pokožkou.
	Rychle bliká	Tón pleti je příliš tmavý, aby bylo možné výrobek bezpečně použít. Výrobek nevydává žádné pulzní světlo.

Ovladač	Úkon	Funkce/režim
Světelná kontrolka bluetooth (modrá) (#4)	Bliká	Bluetooth je aktivní.

5.2. Senzor barvy pokožky

Odstranění chloupků na pokožce tmavšího tónu může mít za následek nežádoucí účinky, např. popáleniny, puchýře a změny barvy pokožky (hyper- nebo hypopigmentace). Přístroj Silk'n Infinity má senzor barvy pokožky, který detekuje automaticky tón pleti. Senzor barvy kůže ověřuje barvu vaší kůže na začátku ošetření a příležitostně během něj.

- i** Pokud nevidíte žádné pulzní světlo a varovná kontrolka připravenosti / barevného tónu pleti (**#7**) rychle bliká, znamená to, že je tón vaší pleti změřený senzorem barvy pokožky pro bezpečné použití příliš tmavý. Snažte se použít přístroj na jinou část těla.

5.3. Stupeň výkonu

Stupeň výkonu určuje intenzitu pulzního světla použitého na pokožce. Čím vyšší stupeň výkonu, tím účinnější je odstranění chloupků a tím větší je riziko možných vedlejších účinků a komplikací.

- Přístroj nabízí 5 úrovní výkonu od 1 (nejnižší) po 5 (nejvyšší), které jsou zastoupeny 5 kontrolkami úrovně výkonu (**#5**).
- Po zapnutí zařízení se stupeň výkonu nastaví automaticky na úroveň 1. Zůstane svítit pouze jedna kontrolka výkonu (**#5**).
- Chcete-li změnit stupeň výkonu, stiskněte opakovaně ovládací tlačítko (**#6**) a zvyšujte postupně stupeň výkonu z 1 až na 5. Jakmile dosáhnete stupně 5, stisknutím ovládacího tlačítka (**#6**) můžete opět snížit stupeň výkonu z 5 až na 1.

5.4. Pulzování a klouzavý pohyb

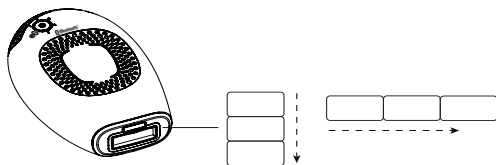

Pulzování je nejvhodnější technikou ošetření konkrétních bodů nebo malých ploch.

- Přitiskněte účinnou plochu (#2) na pokožku. Postupujte v pásech (buď vodorovně, nebo svisle, jak je vidět na obrázku). Začněte na jednom konci pásu a postupujte k jeho konci.
- Účinná plocha (#2) zanechává na ošetřované pokožce dočasné otlaky, takže snadno rozeznáte oblasti, které už byly ošetřeny.
- Po každém pulzu přiložte účinnou plochu (#2) na další místo. Pokračujte s pulzováním po celé ploše, kterou ošetřujete.
- Při použití přístroje dbejte na to, aby při aplikaci nevznikaly mezery a aby se jednotlivé tahy nepřekrývaly.

Klouzavé pohyby jsou nejvhodnější technikou ošetření větších ploch na těle.

Přitiskněte účinnou plochu (#2) pevně k pokožce a pomalu klouzavým pohybem ošetřujte pokožku (buď vodorovně, nebo svisle, jak je znázorněno na obrázku). Dbejte na to, aby byla účinná plocha (#2) vždy stejnoměrně a pevně přitisknuta k pokožce.

- Na nízkém stupni výkonu trvá pouze 1 až 1,5 sekundy, aby se přístroj mezi impulzy nabil. Dochází tedy k nepřerušované produkci záblesků.
- Ošetřujte klouzavým pohybem tak, aby nedošlo k mezerám v aplikaci, a zároveň dejte pozor, aby se jednotlivé tahy nepřekrývaly.

⚠ Stejnou oblast pokožky neošetřujte více než jednou.

⚠ V případě, že pocítujete bolest, přestaňte výrobek ihned používat.

5.5. Vystavení se slunečním paprskům

- Nejnižší stupeň výkonu (1) je určen pro obzvláště bezpečné použití i po vystavení slunci.
- Po ošetření stupněm výkonu 2 až 5 se vyvarujte slunění po dobu **4 týdnů před a 2 týdnů** po ošetření. Důvodem je skutečnost, že velké množství melaninu pokožku vystavuje vyššímu riziku při použití jakéhokoli způsobu odstranění ochlupení pomocí světla. To platí pro všechny typy pleti, včetně těch, které se na první pohled neopálují rychle.
- Pobyt na slunci po ošetření nedoporučujeme, pokud je však nutný, použijte na ošetřené místo krém s ochranným faktorem SPF30 nebo vyšším. Dodržujte toto pravidlo po dobu **2 týdnů po** ošetření.

5.6. Vystavení očí pulznímu světlu

- Přestože lze výrobek použít k odstranění chloupků v obličejí, dbejte zvýšené opatrnosti, aby nedošlo ke kontaktu s očima a používejte výrobek pouze v místech pod lícními kostmi.
- i** Přístroj umožní vyzařování opakovaných pulzů, pouze pokud je v kontaktu s pokožkou a pokud jím po ní přejíždíte.

6. Co můžete očekávat při ošetření výrobkem Silk'n Infinity

Při ošetření výrobkem můžete běžně zaznamenat a cítit:

- **Zvuk ventilátoru:** Chladicí ventilátor vydává zvuk podobný zvuku vysoušeče vlasů.
- **Zvuk prasknutí při každém pulzu:** Při spuštění pulzního světla eHPL™ je normální, že zároveň se světelným zábleskem uslyšíte zvuk jemného prasknutí.
- **Pocit tepla a mravenčení:** Je běžné, že díky galvanické a světelné energii během každé galvanické pulzní sekvence pocítíte mírný pocit tepla a mravenčení.
- **Mírné zarudnutí nebo zrudnění:** Je běžné, že u vás během ošetření a těsně po něm dojde k mírnému zrudnění pokožky. Většinou je nejvýraznější v okolí chloupků samotných.

! Přístroj přestaňte používat, jakmile zaznamenáte celkové zarudnutí kůže nebo pokud se na pokožce objeví puchýře nebo popáleniny.

7. Možné vedlejší účinky

Je-li výrobek Silk'n Infinity používán podle návodu k použití, jsou nežádoucí účinky a komplikace spojené s jeho použitím málo časté. Avšak každá kosmetická procedura, včetně těch, které jsou určeny k domácímu použití, nese určitý stupeň rizika. Proto je důležité, abyste porozuměli a přijali rizika a komplikace, které se mohou vyskytnout u domácích spotřebičů využívajících k odstranění ochlupení pulzní světlo.

Menší nepříjemné pocity na pokožce

Odstanění ochlupení Home Pulsed Light je obecně dobře snášeno. Nicméně pro některé uživatele může být použití trochu nepříjemné. Tento pocit lze nejlépe popsat jako mírně bodavý pocit na ošetřované pokožce. Bolestivý pocit může trvat během a po ošetření.

To znamená, že byste měli výrobek používat při nižším stupni výkonu a pokud to nepomůže, měli byste jej přestat používat.

Zarudnutí pokožky

Pokožka může zarudnout ihned po použití přístroje nebo do 24 hodin. Zarudnutí se obvykle vytráčí do 24 hodin.

Navštivte svého lékaře, jestliže zarudnutí nezmizí do 2 až 3 dnů.

Používejte stupeň výkonu, který je pro vás příjemný a vhodný pro tón vaší pleti.

Zvýšená citlivost kůže

Pokožka v zasažené oblasti je citlivější, proto může dojít k vysušení a olupování pokožky.

Pigmentové změny

Přístroj se zaměřuje na vlasový stvol, zejména pigmentové buňky vlasového folikulu a vlasový folikul samotný. Nicméně existuje riziko přechodné hyperpigmentace (zvýšená pigmentace nebo hnědé zbarvení) nebo hypopigmentace (bělení) okolní kůže. Riziko změn v pigmentaci kůže je vyšší u lidí s tmavším odstínem pleti nebo silně opálenou pokožkou. Obvykle jsou barevné skvrny a změny kožního pigmentu dočasné, trvalá hyperpigmentace nebo hypopigmentace je vzácná.

Nadměrné zarudnutí a otok

Ve vzácných případech může u ošetřované kůže dojít k většímu zarudnutí a otoku. Častěji se tak děje u citlivých míst na těle. Zarudnutí a otok by měly odeznít během 2 až 7 dnů, ošetřit je lze častým přikládáním ledu. Jemné čištění pokožky je v pořádku, ale vyhněte se pobytu na slunci.

Puchýře a popáleniny

Postižené oblasti zchladte a aplikujte krém na popáleniny. Před dalším ošetřením vyčkejte, než se místo zcela zhojí a použijte nižší stupeň výkonu. **Pokud se během 3 dnů neobnoví normální stav pokožky, poraďte se s lékařem.**

- i** Pokud jsou některé z těchto nežádoucích účinků závažnější, přestaňte výrobek ihned používat.
- i** V případě, že nežádoucí účinky do 2 až 3 dnů nezmizí, vyhledejte lékařskou pomoc.

8. Plán ošetření pleti

Cyklus růstu chlupu může trvat 18–24 měsíců. K dosažení trvalého odstranění chloupků může být během této doby zapotřebí několika ošetření Silk'n Infinity.

Účinnost odstranění chloupků se liší individuálně podle místa na těle, barvy chloupků a způsobu použití výrobku.

Obvyklý plán odstranění chloupků v průběhu cyklu růstu ochlupení:

- **Ošetření 1–4:** Jednotlivá ošetření naplánujte s rozestupy v délce dvou týdnů.
- **Ošetření 5–7:** Jednotlivá ošetření naplánujte s rozestupy v délce čtyř týdnů.
- **Ošetření 8 +:** Ošetření provádějte dle potřeby, dokud není dosaženo požadovaných výsledků.

Očekávané výsledky odstranění ochlupení po ošetření

Typ pleti dle Fitzpatrickovy klasifikace typ pleti ¹	Barva chloupků	Light Fluence (svítivost) [J/cm ²]	Místo na těle ²	Průměrný počet ošetření ¹	% redukce redukce
I-IV	Tmavě Blond až hnědé	2,5-4	Spodní a horní končetiny	10-12 ošetření, zhruba v rozmezí čtyř týdnů	60 %
			Paže		50 %
			Ohanbí		60 %
			Podpaží		55 %
I-IV	Hnědá až černá	2,5-4	Spodní a horní končetiny	8-10 ošetření, zhruba v rozmezí čtyř týdnů	70 %
			Paže		60 %
			Ohanbí		70 %
			Podpaží		65 %

1. Odpověď závisí na typu ochlupení, jakož i biologických faktorech, které mohou mít vliv na růst ochlupení. Někteří uživatelé mohou reagovat rychleji nebo pomaleji ve srovnání s průměrným počtem ošetření.

2. Nelze očekávat, že k trvalému odstranění ochlupení dojde během jednoho nebo dvou ošetření. Délka klidové fáze folikulů rovněž závisí na oblasti těla.

9. Začínáme!

9.1. Zapojení výrobku

1. Vyjměte výrobek a ostatní komponenty z krabice.
2. Vložte adaptér do zásuvky (#10) a připojte jej ke zdroji napájení. Všechny kontrolky stupně výkonu (#5) se budou v kruhu opakovaně rozsvěcet a zhasínat.

9.2. Provedení bodového testu

Tento test je důležité provést na každé části těla, kterou chcete ošetřit. Bodový test ověří, zda je barva pleti vhodná pro ošetření a zda víte, který stupeň výkonu je pro ošetřované místo bezpečný. Barva pokožky i stupeň výkonu se mohou lišit v závislosti na cílovém místě ošetření.

1. Chcete-li provést bodový test, postupujte podle kroků 1-5 a 7-9 v následující části.
2. Pokračujte v provádění testu s vyššími stupni výkonu, dokud nedosáhnete nejvyššího stupně, který je vám příjemný. Pokud se u vás během jedné hodiny neprojeví žádné nežádoucí účinky, můžete začít s kompletním ošetřením na příslušném stupni výkonu.
3. Opakujte bodový test na každém místě těla, které chcete ošetřit

9.3. Kroky ošetření

1. Před ošetřením si sundejte všechny šperky a bižuterii.
2. Před ošetřením musí být místo ošetření oholené, čisté, suché a zbavené jakýchkoli antiperspirantů, zásypů nebo deodorantů. Na chloupky nepoužívejte **vosk, ani je nevytrhávejte**.
3. Zakryjte tetování, mateřská znaménka, bradavice a další místa na kůži, která se nesmí přístrojem ošetřovat. Použijte při tom materiál, který nevstřebává světlo, jako je bílá látka nebo bílá lékařská náplast.
4. Stiskněte ovládací tlačítko (#6). Zařízení se zapne na stupni výkonu 1; kontrolka stupně výkonu (#5) bude svítit a spustí se zvuk ventilátoru.
5. Přibližně 1 sekundu po stisknutí ovládacího tlačítka se rozsvítí kontrolka připravenosti / barevného tónu pleti (#7) (zelená). Výrobek je nyní připraven k použití na nejnižším stupni výkonu. Při prvním ošetření vždy začněte na stupni výkonu 1.

6. Zvolte úroveň výkonu, která je pro vás nejpříjemnější.
7. Umístěte účinnou plochu (#2) na pokožku a stiskněte spouštěč pulzů (#1). Přístroj vyšle jeden pulz. Ujistěte se, že se rukou dotýkáte základní elektrody i spouštěče pulzů (#1).

 Pokud se rukou základní elektrody (#8) nedotýkáte, přístroj nevyšle galvanický proud, který je nutný pro ošetření.

8. Stiskněte spouštěč pulzů (#1).
 - Výrobek nejdříve určí barevný tón pokožky. Pokud je barevný tón pokožky dostatečně světlý, aby bylo možné přístroj bezpečně použít, přístroj aktivuje galvanický proud. Můžete pocítit mírné brnění, které je zcela normální. Galvanické ošetření působí tak, že rozšiřuje póry a umožňuje lepší ošetření.
 - Těsně poté přístroj vyšle na pokožku světelný pulz a kontrolka připravenosti / barevného tónu pleti (#7) zhasne. Uvidíte jasný záblesk světla a současně uslyšíte praskání, což je normální zvuk vydávaný přístrojem. Dostaví se jemný pocit tepla a brnění. Přístroj se okamžitě nabije na další impuls.
 - Za několik sekund je zařízení opět připraveno ke světelnému pulzu a kontrolka připravenosti / upozornění na barevný tón pokožky (#7) se znovu rozsvítí. Po přitlačení k pokožce začne indikační kontrolka blikat.
9. Sejměte účinnou plochu (#2) z ošetřovaného místa.
10. Rozhodněte se, zda chcete ošetřit oblast **klouzavým pohybem** nebo **pulzováním** (viz část 5.4. Pulzování a klouzavý pohyb).
 - Pokud využíváte **pulzování**, přiložte účinnou plochu (#2) na přilehlou část kůže a spusťte pulz.
 - Pokud využíváte **klouzavý pohyb**, držte spouštěč pulzů (#1) stlačený a jemně přístroj posouvejte po ošetřovaném povrchu.
11. V **pulzování** nebo **klouzavém pohybu** pokračujte, dokud neošetříte celou cílovou oblast.

 Dávejte pozor, aby při aplikaci nevznikaly mezery a aby se jednotlivé tahy nepřekrývaly.

 Objeví-li se na kůži puchýře nebo spáleniny, okamžitě přestaňte zařízení používat.

- Po dokončení ošetření vypněte přístroj dlouhým stisknutím ovládacího tlačítka (#6). Nezapomeňte, který stupeň výkonu jste použili, protože přístroj po spuštění vždy začíná na stupni výkonu 1.
- Odpojte adaptér z elektrické sítě, vyčistěte přístroj a bezpečně jej uložte (viz kapitola 10. Čištění a údržba).
- Po ošetření doporučujeme aplikovat na ošetřené místo tělové mléko, které napomůže pokožce při rychlém zotavení.

10. Čištění a údržba

- Odpojte zařízení.
 - Při čištění otřete výrobek, včetně účinné plochy (#2), čistou suchou utěrkou. Nikdy nepoužívejte aceton ani abrazivní tekuté prostředky, protože by došlo k poškození přístroje.
 - Po vyčištění doporučujeme uložit přístroj do původního obalu. Chraňte proti vodě.
- ⚠ Nikdy neponořujte výrobek ani žádnou z jeho částí do vody.

11. Připojení Silk'n Infinity k bluetooth

Stažení aplikace Silk'n Hair Removal a připojení k aplikaci

Bezplatná aplikace Silk'n Hair Removal vám poskytne kompletní podporu při práci s přístroji značky Silk'n určenými k odstraňování ochlupení, vytvoří pro vás osobní plán ošetření, pomůže vám přijímat nejbezpečnější a nejinformovanější rozhodnutí a provede vás celým ošetřením, abyste dosáhli co nejlepších výsledků.

Jako vlastník Silk'n Infinity můžete rovněž využívat i připojení pomocí bluetooth. Stačí, když si stáhnete aplikaci, zaregistrujete se a provedete postup spárování se zařízením bluetooth.

Chcete-li si zdarma stáhnout aplikaci Silk'n Hair Removal, naskenujte:



 **Bluetooth**

12. Řešení potíží

opravy mohou provádět pouze pověřeni pracovníci. Přístroj neopravujte, neotevírejte ani jej neopravujte. Mohli byste se dostat do kontaktu s nebezpečnými elektrickými součástmi přístroje a způsobit si tak těžkou újmu na zdraví. Rovněž by to vedlo k zneplatnění záruky.

Problém	Kontrola
Přístroj se nedá zapnout.	Zkontrolujte že: <ul style="list-style-type: none">• Adaptér je řádně připojen k přístroji a je zapojen do elektrické sítě.
Když stisknu spouštěč pulzů (#1), přístroj nevydává galvanický pulz.	Zkontrolujte, že se při stisknutí spouštěče pulzů (#1) rukou dotýkáte základní elektrody. Ošetření galvanickým proudem vyžaduje uzavření galvanického okruhu současným stisknutím spouštěče pulzu (#1) a elektrody (#9), což umožňuje účinné ošetření kůže.
Když stisknu spouštěč pulzů (#1), přístroj nevydává pulzní světlo.	Zkontrolujte že: <ul style="list-style-type: none">• Zelená kontrolka připravenosti / upozornění na barevný tón pokožky (#7) pomalu bliká. To znamená, že je kontakt s pokožkou dostatečný.• Dbejte na to, aby byla účinná plocha (#2) stejnoměrně a pevně přitisknuta ke kůži. Spouštěč pulzů (#1) aktivuje pulz, pouze když je účinná plocha (#2) pevně přitisknuta k pokožce, což zajistí vaši bezpečnost. <p>Pokud kontrolka připravenosti / barevného tónu pleti (#7) bliká, znamená to, že tón vaší pleti změřený senzorem barvy pokožky je pro bezpečné použití příliš tmavý. Snažte se použít přístroj na jinou část těla nebo se obraťte na zákaznický servis společnosti Silk'n.</p>
Soustavně bliká jedna či více kontrolky.	Přístroj má poruchu. Vytáhněte přístroj ze zásuvky a znovu jej zapojte. Jestliže problém přetrvává, obraťte se na zákaznický servis.
Přístroj přestal fungovat a je v pohotovostním režimu.	Znovu stiskněte ovládací tlačítko (#6) a zařízení znovu zapněte.

13. Zákaznický servis

Bližší informace najdete na našem webu na adrese: www.silkn.eu. Tento návod k použití je též k dispozici ke stažení ve formátu PDF na našich webových stránkách. Nečekané závady, příhody nebo ostatní problémy s výrobkem ohlaste zákaznickému servisu Silk'n. Naše kontaktní údaje naleznete níže:

Země	Servisní číslo	E-mail
Belgie	0800-29316	serviceconsommateurbe@silkn.eu
Francie	0891-655557	serviceconsommateurfr@silkn.eu
Německo	089 51 23 44 23	kundenservicede@silkn.eu
Itálie	+31(0)180-330550	servizioclientiit@silkn.eu
Nizozemsko	0900-2502217	klantenservicenl@silkn.eu
Španělsko	900 823 302	servicioalcliente@silkn.eu
Velká Británie	0906-2130009	customerareuk@silkn.eu
Ostatní země	+31 (0)180-330 550	info@silkn.eu

14. Záruka

Více informací naleznete v záručním listu Silk'n.

15. Likvidace



Před likvidací obal roztřídte podle materiálu. Papír a kartón likvidujte v rámci papíru určeného k recyklaci a další obaly v rámci příslušného svozu odpadu.



(Tento oddíl se vztahuje na Evropskou unii a další evropské země se samostatnými systémy sběru materiálů určených k recyklaci.) OEEZ – reg. č. DE 31619958. **Staré přístroje se nesmí vyhazovat do směšného komunálního odpadu! Pokud přestane být produkt kdykoli použitelný, likvidujte jej v souladu s právními předpisy platnými ve vaší obci nebo regionu.** Tím zajistíte odbornou recyklaci starých zařízení a vyloučíte jejich negativní vliv na životní prostředí. Z tohoto důvodu je elektrické zařízení označeno zde uvedeným symbolem.

*Výrobky, na jejichž označení je uvedeno Cd = kadmium, Hg = rtuť, Pb = olovo.

16. Specifikace

Model	H3103
Galvanický proud	70-400 μ A
Velikost ošetřovaného místa	0,9cm x 3 cm [2,7cm ²]
Technologie	Enhanced Home Pulsed Light™
Max. stupeň výkonu	Max. 4J/cm ²
Vlnová délka	520-1200 nm
Trvání světelného pulzu	500-800 μ s
Provozní režim	Nepřetržitý
Provoz a bezpečnost	Senzor odstínu pleti zajišťuje, aby se zařízení používalo pouze na vhodném odstínu pleti.
Opakovací frekvence:	Maximálně 1,0 Hz
Hmotnost systému	225 g
Přeprava a skladování v době mezi použitími a skladovací podmínky	Teplota: - 40 ° až +70 °C Relativní vlhkost: 10 % – 90 % Atmosférický tlak: 500 - 1060 hPa
Provozní podmínky	Teplota: 10 ° - 35 °C Relativní vlhkost: 30% - 75% Atmosférický tlak: 700 - 1060 hPa
Doba do dosažení minimální provozní teploty od minimální skladovací teploty mezi použitími při teplotě okolního prostředí 20 °C	30 minut
Doba do dosažení maximální provozní teploty od maximální skladovací teploty mezi použitími při teplotě okolního prostředí 20 °C	30 minut
Ochrana před elektrickým šokem	Zdravotnický přístroj třídy II typu příložná část typu BF
Adaptér	KSA-60B-200300D5
	Příkon: 100-240 V; 50-60 Hz; 1,8 A Výkon: 20 Vdc; 3 A

Parametry pulzů (sekundy)	Stupeň výkonu 1: 0,5 Stupeň výkonu 2: 0,7 Stupeň výkonu 3: 0,9 Stupeň výkonu 4: 1,0 Stupeň výkonu 5: 1,3
Bluetooth LE Provozní frekvence Výkon vysílače	2402 MHz ~ 2480 MHz Pod 3 mW

17. Právní sdělení

Copyright 2023 © Silk'n Beauty Ltd. Všechna práva vyhrazena.

Home Skinovations Ltd si vyhrazuje právo provádět změny u svých výrobků nebo v jejich technické specifikaci v rámci zlepšení jejich výkonu, spolehlivosti nebo vyrobiteľnosti. Informace poskytnuté společností Home Skinovations Ltd. jsou v době vydání dokumentu považovány za přesné a pravdivé. Home Skinovations Ltd. však nenesou žádnou odpovědnost za jejich využití. V rámci patentu nebo patentových práv Home Skinovations Ltd nepředstavuje jakékoli jejich využití získání licence. Žádná část tohoto dokumentu nesmí být z jakéhokoli důvodu reprodukována ani přenášena v jakékoli formě nebo jakýmikoliv prostředky, elektronicky ani mechanicky, bez výslovného písemného souhlasu společnosti Home Skinovations Ltd. Údaje se mohou změnit bez předchozího upozornění. Silk'n Beauty Ltd. vlastní patenty a nevyřízené patentové přihlášky, ochranné známky, autorská práva a další práva duševního vlastnictví týkající se předmětu tohoto dokumentu. Poskytnutí tohoto dokumentu nezakládá žádný nárok na tyto patenty, ochranné známky, autorská nebo jiná práva duševního vlastnictví s výjimkou těch, která jsou výslovně uvedena v případné písemné smlouvě se společností Silk'n Beauty Ltd. Technické parametry se mohou změnit bez předchozího upozornění. Silk'n a logo Silk'n jsou registrované ochranné známky společnosti Silk'n Beauty Ltd. se sídlem na adrese Invention Works B.V. Galileïstraat 17, 3029 AL Rotterdam, Nizozemsko www.silkn.eu, info@silkn.eu.

Kazalo vsebine

1. Opozorila in kontraindikacije	184
2. Znaki in simboli.....	191
3. Varnost pripomočka Silk'n Infinity	192
4. Spoznajte svojo napravo Silk'n Infinity	193
5. Nadzorni elementi in nastavitve naprave.....	194
6. Kaj lahko pričakujete Silk'n Infinity	197
7. Možni neželeni učinki.....	197
8. Načrt čiščenja	198
9. Kako začeti!	200
10. Čiščenje in vzdrževanje	202
11. Povežite svojo napravo Silk'n Infinity na Bluetooth	202
12. Odpravljanje težav	203
13. Služba za pomoč strankam	204
14. Garancija.....	204
15. Odstranjevanje.....	204
16. Tehnični podatki	205
17. Pravno obvestilo	206

1. Opozorila in kontraindikacije



Izjava ali dogodek, ki nakazuje na možno ali grozečo nevarnost, težavo ali drugo neprijetno situacijo pri uporabi naprave.



Opozorila v zvezi z elektriko in varnostjo

Ta priročnik za uporabnika temelji na standardih in veljavnih pravilih v Evropski uniji. V tujini morate upoštevati tudi smernice in zakone, ki veljajo v tisti državi. Pred uporabo preberite opozorila in kontraindikacije.

- Vedno se prepričajte, da so vaše roke suhe, preden adapter priključite na električno napajanje.
- Naprave ne uporabljajte med kopeljo ali prhanjem.
- Naprave ne približujte vodi! Naprave ne shranite tam, kjer lahko pade, se jo potisne v kad, umivalnik ali drug vsebnik, ki vsebuje vodo.
- Naprave ali njenih delov nikoli ne potaplajte v vodo.

- Če pride naprava v stik z vodo, se je dotaknite šele, ko prekinete električno napajanje.
- Adapterja nikakor ne uporabljajte, če ima poškodovan kabel ali vtič, če ne deluje pravilno ali je bil potopljen v vodo. V tem primeru takoj izključite adapter, preden se ga dotaknete. Če adapterja ne boste izključili, lahko pride do električnega udara!
- Naprave ne uporabljajte v okoljih, kjer obstaja tveganje za eksplozijo. Naprave in njenih delov ne približujte odprtemu ognju in vročim površinam.
- Naprave nikoli ne puščajte nenadzorovane, če je povezana z električnim napajanjem. Adapter mora biti ves čas dostopen, da ga lahko v nujnem primeru preprosto iztaknete iz vtičnice.
- Napravo vedno izklopite in ločite od električnega napajanja, kadar je ne uporabljate, jo nameravata čistiti ali če ne deluje pravilno.
- Adapterja nikoli ne vlecite iz vtičnice za kabel. Vedno ga izvlecite tako, da držite za adapter.
- Kabel adapterja namestite tako, da ne predstavlja nevarnosti, da bi se ob njega spotaknili.

- Kabla adapterja ne pregibajte in ne polagajte ga čez ostre robove.
- Naprave ne približujte očem. Ta naprava oddaja morebitno nevarno optično sevanje. Ne glejte v delujočo lučko. Posledica je lahko poškodba očesa.
- Spreminjanje ali prilagajanje naprave, ki ga stran, odgovorna za skladnost, ni posebej odobrila, izniči uporabnikovo dovoljenje do uporabe te opreme.
- Ne uporabljajte, če delov ali opreme ni dobavil proizvajalec, kot je opredeljeno v uporabniškem priročniku, ali če je naprava kakor koli poškodovana, ne deluje pravilno ali če vidite ali zavonjate dim. V tem primeru napravo prenehajte uporabljati in se obrnite na službo za stranke.
- Popravila sme izvajati le pooblaščen osebje. Naprave ne skušajte spreminjati, odpirati ali popravljati. S tem se lahko izpostavite nevarnim električnim sestavnim delom in se resno poškodujete. V takšnem primeru bo garancija prenehala veljati.
- Proizvajalec ne sprejema odgovornosti za škodo ali poškodbe, nastale zaradi neustrezne ali nepravilne uporabe.
- Otroci se ne smejo igrati z napravo ali njenimi deli.

- ⦿ Otroci se ne smejo igrati z embalažo. Z embalažo se lahko poškodujejo ali zaužijejo majhne delčke in se zadušijo.
- ⦿ Ne odlagajte med gospodinjske odpadke! Po zakonu morate ta električni pripomoček (vključno z opremo in deli) odložiti na zbirnem mestu za izrabljene električne naprave. Za podrobnosti glejte razdelek 15. Odstranjevanje.



Kontraindikacije

- ⦿ Silk'n Infinity ne smejo uporabljati naslednje osebe: otroci, odrasli z omejenimi telesnimi, zaznavnimi ali duševnimi sposobnostmi ali osebe, ki nimajo dovolj izkušenj oziroma znanja za uporabo te naprave.
- ⦿ Silk'n Infinity ni zasnovana za vsakogar. Odstranjevanje dlavic z laserjem ali intenzivno svetlobo v impulzih lahko pri nekaterih osebah poveča stopnjo rasti dlavic. Glede na podatke, ki so trenutno na voljo, so v skupini z največjim tveganjem ženske mediteranskega, bližnjega vzhodnega in južno azijskega porekla, če napravo uporabljajo na obrazu in vratu.
- ⦿ Silk'n Infinity ni primerna za uporabo na otrocih ali živalih.

Ne uporabljajte, če:

- ste noseči ali dojite.
- imate anamnezo nastajanja keloidnih brazgotin.
- ste imeli ali imate epilepsijo.
- imate bolezen, povezano s preobčutljivostjo na svetlobo, kot so na primer porfirija, polimorfna svetlobna erupcija, sončna urtikarija, lupus, itd.
- imate v anamnezi kožnega raka ali morebitne kožne maligne spremembe.
- ste v zadnjih 3 mesecih prejeli terapijo z obsevanjem ali kemoterapijo;
- ste v zadnjih 6 mesecih za težave s kožo uporabljali zdravila, ki jih je predpisal zdravnik.
- imate katero koli drugo bolezensko stanje, zaradi katerega po mnenju vašega zdravnika uporaba te naprave ni varna.
- zaradi bolezni ali druge zdravstvene težave ne morete pravilno zaznavati toplote.

Ne uporabljajte na naslednjih predelih telesa:

- na posončeni koži. Glejte poglavje 5.5. Izpostavitve soncu.
- okoli ali blizu oči. Uporabljajte pod ličnicami.
- na tetovažah ali trajnem ličenju, temno rjavimi ali črnimi pikami (kot so večje pege, materina znamenja ali bradavice), prsnih bradavicah, spolovilih ali ustnicah.
- Predeli z injiciranimi polnilnimi sredstvi ali toksini.
- deli telesa, kjer je v preteklosti večkrat izbruhnil herpes.
- koža z aktivnimi ekcemi, luskavico, poškodbami, odprtimi ranami ali okužbami (izpuščaji), nenormalnimi stanji kože, ki jih povzročajo sistemske ali presnovne bolezni (na primer sladkorna bolezen).
- predeli, kjer boste morda kasneje želeli, da so poraščeni. Rezultati so trajni.

Dodatna opozorila

- Pred obdelavo odstranite ves nakit.
- Za čiščenje kože pred uporabo nikoli ne uporabljajte vnetljivih tekočin, kot sta alkohol (vključno s parfumi, dezinfekcijskimi sredstvi ali drugimi sredstvi, ki vsebujejo alkohol) ali aceton.
- Nastavitev energije izberite previdno. Pri povečanju intenzivnosti energije se odstranjevanje dlačic izboljša, vendar se poveča tveganje za neželene učinke in zaplete.
- Pri izbiri ravni energije upoštevajte preglednico z barvo dlačic in kože, da preprečite tveganje opeklin, mehurjev ali spremenjene barve kože (glejte preglednico na začetku priročnika).
- Pred obdelavo določenega dela telesa vedno izvedite točkovni preizkus.
- Istega področja kože ne obdelujte več kot enkrat med posamezno terapijo odstranjevanja dlačic.
- Pri obdelavi predela preprečite prekrivanje impulzov ali vrzeli.
- Če čutite blago nelagodje, uporabite nižjo stopnjo energije.

- ⦿ Obdelanih predelov ne izpostavljajte soncu in ne uporabljajte stopenj energije 2-5 na porjaveli koži ali po nedavni izpostavitvi soncu (vključno s solariji). Glejte poglavje 5.5. Izpostavitvev soncu.
- ⦿ Z uporabo prenehajte takoj, če na koži opazite izrazito rdečino, ali če se na koži pojavijo mehurji oziroma opekline.
- ⦿ Če začutite bolečino, takoj prenehajte uporabo.
- ⦿ Če postane koža ali naprava prevroča, takoj prenehajte uporabo.

2. Znaki in simboli

	Izjava o skladnosti: Izdelek, označen s tem simbolom, izpolnjuje vsa zadevna določila v Evropskem gospodarskem prostoru.
	Poenostavljena izjava o skladnosti: V skladu s členom 10(9) izjave EU o skladnosti je radijska oprema tipa Bluetooth LE v skladu z Direktivo 2014/53/EU. Celotno besedilo izjave EU o skladnosti je na voljo na naslednjem spletnem naslovu: https://silkn.eu/media/downloads/EU-Declaration-of-Conformity-Infinity-Fast.pdf
	Razred II. Adapter je zaščiten pred električnim udarom s pomočjo dvojne izolacije.
IP30	Naprava je zaščiten pred vdorom predmetov, katerih premer presega 2,5 mm, kot so prsti, za zaščito pred električnim udarom.
	Ne uporabljajte v mokrih okoljih.
	Ne odlagajte med gospodinjske odpadke! V skladu z Direktivo OEEO morate to električno napravo (vključno z dodatki in deli) odložiti na zbirnem reciklažnem mestu za električne naprave.

SL



Je skladno s tehničnimi predpisi, ki jih zahteva Evrazijska carinska unija.



Ta naprava ni primerna za uporabo v bližini gorljivih anestetičnih mešanic z zrakom ali s kisikom ali dušikovim oksidom.

3. Varnost pripomočka Silk'n Infinity

Pri napravi Silk'n Infinity je na prvem mestu varnost. S tehnologijo Enhanced Home Pulsed Light™ (eHPL) lahko dosežemo najvišjo raven varnosti ob uporabi energije manjše moči.

Z napravo eHPL™ se doseže rezultate trajnega odstranjevanja dlačic in pri tem porabi samo delček energije, ki se uporabljajo v drugih napravah za odstranjevanje dlačic s svetlobno obdelavo. Tehnologija kombinira 2 vira energije: galvansko energijo in optično energijo. Galvanska energija omogoča boljše prodiranje optične energije v steblo dlačice tako, da začasno razširi kožne pore. Steblo dlačice svetlobo absorbira, deaktivira lasni mešiček in onemogoči rast dlačice.

Majhna energija, ki se uporablja, zmanjša tveganje poškodb ali zapletov ter prispeva in prispeva k splošni varnosti.

Silk'n Infinity ščiti vašo kožo

Odstranjevanje dlačic s svetlobno obdelavo ni primerno za porjavelo kožo. Silk'n Infinity je na voljo z vgrajenim senzorjem za barvo kože, ki je zasnovan za merjenje porjavlosti na površini in omogoča raven energije glede na porjavlost kože.

Nadalje se površina obdelave, skozi katero se dovajajo impulzi, znotraj naprave poglubi. To omogoča Silk'n Infinity zaščito vaše kože in preprečuje neposredni stik površine obdelave s kožo.

Silk'n Infinity ščiti vaše oči

Silk'n Infinity ima vgrajeno varnostno funkcijo za zaščito oči. Zasnovana je bila tako, da svetlobnih impulzov ni možno oddajati, ko površina obdelave ni prekrita. Varnostna lastnost s tem omogoča obdelavo površine obdelave le, ko je v stiku s kožo.

4. Spoznajte svojo napravo Silk'n Infinity

Silk'n Infinity to je zmogljiva električna naprava. Zaradi tega morate biti pri uporabi posebno pozorni na varnost. Pomembno je, da **pred uporabo Pomembno je, da pred uporabo preberete in razumete navodila o uporabi pripomočka, vključno s postopki po uporabi, in jih dosledno upoštevate.** Priporočamo, da si pred vsako terapijo ponovno preberete navodila v priročniku.

4.1. Vsebina pakiranja

Vsebina pakiranja se razlikuje glede na opcije naprave, ki ste jih kupili.

Predmeti Infinity

- Silk'n Infinity naprava
- Adapter
- Uporabniški priročnik
- Garancijska kartica
- Lepotilni kovček

4.2. Opis naprave

Silk'n Infinity je naprava za domačo uporabo, ki uporablja tehnologijo eHPL™ za odstranjevanje neželenih dlačic. Naprava ima obdelovalno površino in impulzni sprožilnik. Ima tudi par elektrod, bazno in na dotik, za ustvarjanje in uporabo galvanskega obtoka obdelave. Za ogled posameznih funkcij naprave si oglejte diagram na sprednji strani tega priročnika.

1. Impulzni sprožilnik
2. Terapevtska površina
3. Tipalo barve kože
4. Bluetooth indikatorska lučka
5. Indikatorske lučke za raven energije
6. Nadzorni gumb
7. Indikatorska lučka pripravljeno/opozorilo za barvo kože
8. Bazna elektroda
9. Elektroda na dotik
10. Adapterska vtičnica

4.3. Namenska uporaba

Silk'n Infinity uporablja se za odstranjevanje neželenih dlačic. Naprava se uporablja tudi za dolgoročno ali trajno zmanjšanje števila dlačic. Trajno zmanjšanje dlačic je opredeljeno kot dolgotrajno stabilno zmanjšanje števila dlačic, ki ponovno zrastejo po terapiji. Napravo lahko uporabljate za odstranitev neželenih dlačic. Idealni predeli telesa vključujejo pazduho, predel bikini, roke, noge, obraz (pod ličnicami), hrbet, ramena in prsa.

Silk'n Infinity ni medicinski pripomoček. Uporablja se izključno za kozmetično obdelavo. Naprava je namenjena le zasebni uporabi in ni primerna za komercialno ali terapevtsko uporabo.

Ne uporabljajte je za namene, ki niso opisani v tem priročniku.

5. Nadzorni elementi in nastavitve naprave

5.1. Nadzorni elementi naprave

Položaj nadzornih elementov je razviden iz diagrama na sprednji strani tega priročnika.

Nadzorni element	Ukrep	Funkcija / Način
Nadzorni gumb (#6)	Kratek pritisk	Vsak pritisk povečali stopnjo energije. Privzeta začetna raven je 1. Za vrnitev na 1 se premaknite skozi vse ravni.
Impulzni sprožilnik (#1)	Kratek pritisk	Sproži svetlobni impulz.
Elektroda na dotik (#9)	Kratek pritisk	Sproži svetlobni impulz, če jo stisnete skupaj s impulznim sprožilnikom (#1).
Indikatorske lučke za raven energije (zeleno) (#5)	Konstanta	Število lučk kaže na raven energije.
Indikatorska lučka pripravljeno/opozorilo za barvo kože (zeleno) (#7).	Konstanta	Naprava je pripravljena na uporabo.
	Počasno utripanje	Stik s kožo je dober.
	Hitro utripanje	Barva kože je pretemna za varno uporabo. Svetlobni impulzi se ne oddajajo.
Indikatorska lučka za Bluetooth (modra) (#4)	Utripajo	Bluetooth je aktiven.

5.2. Senzor barve kože

Odstranjevanje dlavic s svetlobno obdelavo na temnejši koži lahko povzroči neželene učinke, kot so opekline, mehurji in spremembe barve kože (hiperalihipigmentacija). Silk'n Infinity ima senzor barve kože, ki samodejno zazna barvo vaše kože. Senzor barve kože na začetku in občasno med obdelavo preveri barvo vaše kože.

- i** Če ne vidite svetlobnega impulza in če indikatorska lučka pripravljeno/opozorilo za barvo kože (**#7**) utripa, je to znak, da je barva vaše kože, kot jo je izmeril senzor za barvo kože, pretemna za varno uporabo. Poskusite uporabiti napravo na drugem delu telesa.

5.3. Ravni energije

Raven energije določa intenzivnost svetlobnega impulza, ki ga prejme vaša koža. Z višanjem stopnje energije se večajo tudi rezultati odstranjevanja dlavic in tveganja za morebitne neželene učinke ter zaplete.

- Naprava ima 5 stopenj energije od 1 (najnižja) do 5 (najvišja), kar predstavlja 5 svetlobnih indikatorskih lučk za raven energije (**#5**).
- Kadar je naprava vklopljena, se stopnja energije samodejno nastavi na stopnjo 1. Vključena je samo ena (**#5**) kontrolna lučka za stopnjo energije.
- Če želite stopnjo energije spremeniti, pritisnite nadzorni gumb (**#6**) večkrat, da povečate stopnjo energije od 1 do 5. Ko dosežete stopnjo 5, še enkrat pritisnite nadzorni gumb (**#6**), da stopnjo energije zmanjšate od stopnje 5 nazaj na 1.

5.4. Metoda z impulzi in metoda z glajenjem

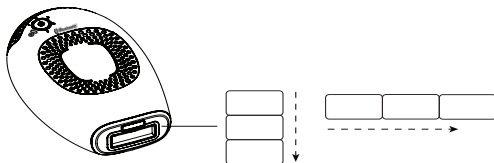

Najboljša tehnika za obdelavo določenih točk ali majhnih predelov je z **impulzi**.

- Površino obdelave (**#2**) pritisnite ob svojo kožo. Delo v vrstah (bodisi prečno ali navzdol, kot je prikazano na sliki). Začnite na enem koncu vrste in se pomaknite do drugega konca.
- Površina obdelave (**#2**) ustvari začasna znamenja pritiska na obdelani površini, tako da lahko vidite področja, ki ste jih obdelali.

- Po vsakem impulzu premaknite površino obdelave (#2) na naslednjo točko. S tem impulznim načinom nadaljujte po celem področju, ki ga obdelujete.
- Pri uporabi naprave se izogibajte vrzelim ali prekrivanju.

Najboljša tehnika za obdelavo večjih delov telesa je z glajenjem.

Površino obdelave (#2) čvrsto pritisnite na kožo in počasi drsite čez kožo (bodisi čez njo ali navzdol, kot prikazuje slika). Prepričajte se, da se površina obdelave (#2) vedno dotika vaše kože.

- Na nižjih ravneh energije naprava potrebuje samo 1-1,5 sekunde, da se napolni med posameznima impulzoma. S tem se ustvari neprekinjeno zaporedje utripov svetlobe.
- Drsenje izvajajte s hitrostjo, pri kateri ne pride do nastajanja presledkov ali prekrivanja.

⚠ Istega področja kože ne obdelujte več kot enkrat med posamezno terapijo odstranjevanja dlavic.

⚠ Če začutite bolečino, takoj prenehajte uporabo.

5.5. Izpostavitve soncu

- Najnižja stopnja energije (1) je namenjena predvsem za varno uporabo tudi po izpostavljanju soncu.
- Če uporabljate stopnje energije 2-5, se izogibajte izpostavljanju soncu **4 tedne pred obdelavo in 2 tedna** po obdelavi. To je zato, ker večje količine melanina izpostavijo kožo povišanemu tveganju pri uporabi katere koli metode odstranjevanja dlavic s pomočjo svetlobe. To velja za vse tipe kože, tudi za tiste, ki morda ne porjavijo tako hitro.
- Če morate kljub temu, da to odsvetujemo, po obdelavi na sonce, obdelano kožo zaščitite s kremo za sončenje z zaščitnim faktorjem 30 ali več. Tako ravnajte **2 tedna** po obdelavi.

5.6. Izpostavljanje oči impulzni svetlobi

- Čeprav napravo lahko uporabljate za odstranjevanje obraznih dlavic, morate biti posebej previdni, da se izognete stiku z očmi.
- ⓘ Naprava oddaja ponavljajoče se impulze le pri čvrstem stiku s kožo in med premikanjem po koži.

6. Kaj lahko pričakujete Silk'n Infinity

Med Silk'n Infinity obdelavo je normalno, da se pojavi naslednje:

- **Hrup ventilatorja:** Hladilni ventilator ima podoben zvok kot sušilnik las.
- **Pri vsakem impulzu se zasliši pok:** Ko je aktiviran impulz lučke eHPL™, je normalno, da hkrati z bliskom lučke slišite tih pok.
- **Občutek toplote in mravljinčenja:** Med zaporednimi galvanskimi impulzi je blagi občutek toplote in ščemenja zaradi galvanske in svetlobne energije normalen.
- **Nekaj blago rdeče ali rožnate barve:** Med obdelavo ali takoj po njej se lahko pojavi zelo blaga rožnata barva kože. To je običajno najbolj opazno okoli samih dlavic.

⚠ Z uporabo prenehajte takoj, če na koži opazite izrazito rdečino, ali če se na koži pojavijo mehurji oziroma opekline.

7. Možni neželeni učinki

Če uporabljate napravo v skladu z navodili, so neželeni učinki in zapleti, ki so povezani z uporabo naprave Silk'n Infinity, redki. Vendar vsi kozmetični postopki, tudi tisti, ki so zasnovani za domačo uporabo, vključujejo določeno stopnjo tveganja. Zaradi tega je pomembno, da razumete in sprejmete tveganja in zaplete, do katerih lahko pride pri uporabi sistemov odstranjevanja dlavic na osnovi pulzirajoče svetlobe, zasnovanih za domačo uporabo.

Blago neugodje na koži

Domače odstranjevanje dlavic z pulzirajočo svetlobo (Home Pulsed Light) ljudje na splošno dobro prenašajo. Vendar pa lahko nekateri uporabniki pri uporabi začutijo blago neugodje na koži. Tega se najboljšje opiše kot občutek blagega zbadanja na obdelanih področjih kože. Občutek zbadanja je lahko prisoten med obdelavo ali po njej.

To pomeni, da morate napravo uporabljati z nizko ravnijo energije, če pa to ne pomaga, napravo prenehajte uporabljati.

Pordela koža

Vaša koža lahko takoj po uporabi naprave ali v 24 urah pordeči. Rdečica navadno izzveni v 24 urah.

Če rdečica ne izzveni v 2 do 3 dneh, obiščite svojega zdravnika.

Zagotovite, da boste uporabljali raven energije, ki je za vas udobna in primerna za vaš odtенок kože.

Povečana občutljivost kože

Koža obdelanega področja je občutljivejša, zato se lahko pojavi suha koža ali luščenje kože.

Spremembe pigmenta

Naprava je usmerjena na lasni koren, še posebej pigmentne celice v lasnem mešičku in sam lasni mešiček. Kljub temu obstaja tveganje začasne hiperpigmentacije (povečane količine pigmenta ali rjavo obarvanje) ali hipopigmentacije (pobeljenje) okoliške kože. Tveganje sprememb pigmentacije kože je večje pri osebah s temnejšimi odtenki kože ali močno porjavelo kožo. Razbarvanja akože ali spremembe kožnega pigmenta so običajno začasne, trajna hiperpigmentacija in hipopigmentacija pa sta redki.

Pretirana rdečica in otekanje

Obdelana koža lahko postane v redkih primerih zelo rdeča in otekla. To je pogosteje na občutljivih predelih telesa. Rdečica in otekline morata izveneti v 2 do 7 dneh in jih je treba zdraviti s pogosto uporabo ledu. Nežno čiščenje je v redu, vendar pa se izogibajte soncu.

Mehurji ali opekline

Hladite prizadeto mesto in nanosite kremo proti opeklinam. Preden ponovno poskusite s terapijo, počakajte, da se območje popolnoma zaceli, nato pa uporabite nižjo raven energije. **Če se običajno stanje kože ne vzpostavi znova v roku 3 dni, se posvetujte s svojim zdravnikom..**



Takoj prenehajte z uporabo, če se kateri od teh učinkov pojavi v hujši obliki.



Če učinek v 2 do 3 dneh ne izgine, obiščite svojega zdravnika.

8. Načrt čiščenja

Značilen celoten cikel rasti dlavice lahko traja 18-24 mesecev. V tem času je potrebnih več obdelovalnih terapij z napravo Silk'n Infinity, da se doseže trajna odstranitev dlavice.

Učinkovitost odstranitve dlavice se med osebami razlikuje glede na predel telesa, barvo dlavice in način uporabe naprave.

Običajen načrt obdelave med polnim ciklom rasti dlavice:

- **Obdelave 1-4:** Načrtujte jih v razmaku dveh tednov.
- **Obdelave 5-7:** Načrtujte jih v razmaku štirih tednov.
- **Terapije 8+:** Terapije izvajajte po potrebi, dokler ne dosežete zelenih rezultatov.

Pričakovani izid obdelave za odstranitev dlačic

Fitzpatrickova lestvica Vrsta kože ¹	Barva dlačic	Svetlobni tok [J/cm ²]	Predel telesa ²	Povprečno število obdelav ¹	% dlačic zmanjšanje
I-IV	Temno blond do rjavo	2,5–4	Spodnji ali zgornji del nog	10-12 obdelav, približno v razmaku štirih tednov.	60 %
			Roke		50 %
			Bikini črta		60 %
			Pazduhe		55 %
I-IV	Rjave do črne	2,5–4	Spodnji ali zgornji del nog	8-10 obdelav, približno v razmaku štirih tednov.	70 %
			Roke		60 %
			Bikini črta		70 %
			Pazduhe		65 %

1. Individualni odziv je odvisen od vrste dlačic kot tudi bioloških dejavnikov, ki vplivajo na vzorce rasti dlačic. Nekateri uporabniki se lahko odzovejo hitreje ali počasneje kot je povprečno število terapij.

2. Trajne odstranitve dlačic po enkratni ali dvakratni obdelavi ni mogoče pričakovati. Trajanje obdobja mirovanja lasnih mešičkov je odvisno tudi od predela telesa.

9. Kako začeti!

9.1. Povežite napravo

1. Napravo in druge komponente vzemite iz škatle.
2. Adapter vstavite v vtičnico (#10) in ga priključite na napajanje.. Vse indikatorske lučke za raven energije (#5) se zaporedoma prižgejo in ugasnejo v krožnem gibanju.

9.2. Izvedite točkovni test Pomembno je, da izvedete točkovni test na vsakem delu telesa, ki ga želite obdelati. Točkovni test preveri, ali je barva kože primerna za zdravljenje, in da veste, katera raven energije je primerna za predel, ki ga obdelujete. Tako barva kože kot raven energije se lahko razlikujeta glede na ciljni predel obdelave.

1. Za točkovni test izvedite korak 1-5 in 7-9 v naslednjem poglavju.
2. Še naprej preverjajte s povečanimi ravnmi energije, dokler ne dosežete največje ravni, pri kateri vam je še udobno. Če v eni uri nimate neželenih učinkov, lahko začnete z obdelavo na tej stopnji energije.
3. Točkovni test ponovite za vsak predel, ki ga želite obdelati.

9.3. Koraki obdelave

1. Pred obdelavo odstranite ves nakit.
2. Pred začetkom obdelave kožo obrijte, očistite ter osušite in z nje očistite pudre, sredstva proti znojenju in dezodorante. **Ne voskajte, pulite ali odstranjujte dlačic s pinceto.**
3. Ne pozabite prekriti tetovaž, materinih znamenj, bradavic in drugih kožnih znamenj, ki jih ne smete obdelovati. Uporabljajte material, ki neabsorbira svetlobe, na primer belo krpo ali bel medicinski trak.
4. Pritisnite nadzorni gumb (#6). Naprava se bo vključila, indikatorska lučka energije za raven 1 (#5) se vklopi in zasliši se zvok ventilatorja.
5. Približno 1 sekundo po pritisku na nadzorni gumb se vklopi indikatorska lučka pripravljeno/opozorilo za barvo kože (#7) (zelena). Naprava je sedaj pripravljena na proženje prvega impulza z najnižjo ravnijo energije. Vedno začnite z ravnijo energije 1 za prvo obdelavo.
6. Izberite raven energije, pri kateri vam je najbolj udobno.

7. Površino obdelave namestite (#2) na kožo in pritisnite impulzni sprožilnik (#1) za dovajanje enega impulza. Prepričajte se, da se roka dotika bazne elektrode skupaj z impulznim sprožilnikom (#1).

 Če nimate stika roke z bazno elektrodo (#8), se galvanski krog obdelave ne oddaja.

8. Pritisnite impulzni sprožilnik (#1).

- Naprava najprej določi barvo kože. Če je barva dovolj svetla za varno aplikacijo, naprava aktivira galvanski obtok. Morda boste začutili blago mravljinčenje. To je povsem normalno. Galvanska obdelava deluje tako, da razširi pore in izboljša aplikacijo obdelave.
- Takoj zatem naprava v kožo spusti impulz in indikatorska lučka pripravljena/opozorilo (#7) za barvo kože ugasne. Videli boste svetel blisk svetlobe in hkrati zaslišali pok, kar je normalen zvok za napravo. Čutili boste blago toploto in mravljinčenje. Naprava se bo takoj spet napolnila za naslednji impulz.
- Po nekaj sekundah, ko bo naprava spet pripravljena na utripanje, se bo indikatorska lučka pripravljena/opozorilo za barvo kože (#7) spet vklopila. Indikatorska lučka začne utripati, ko jo pritisnete ob kožo.

9. Odstranite površino obdelave (#2) od obdelanega predela kože.

10. Odločite, ali želite področje obdelati z metodo **drsenja** ali **impulzov** (glejte razdelek 5.4. Metoda z impulzi in metoda z glajenjem).

- Če izberete metodo **impulzov**, nastavite površino obdelave (#2) na sosednji del kože in sprožite impulz.
- Če uporabljate metodo **drsenja**, držite sprožilnik impulza stalno (#1) navzdol in z napravo počasi drsite vzdolž predela, ki ga obdelujete.

11. Nadaljujte z **impulzi** ali **drsenjem**, dokler ne obdelate ciljnega območja.

 Poskušajte se izogniti vrzelim ali prekrivanju.

 Če se na koži pojavijo mehurji ali opekline, takoj prenehajte z uporabo.

12. Ko končate obdelavo, dolgo pritiskajte na nadzorni gumb (#6), da napravo izklopite. Zapomnite si zadnjo uporabljeno nastavitvev energije, saj naprava vedno začne z ravniyo energije 1.
13. Ločite adapter od električnega napajanja, nato napravo očistite in varno shranite (glejte razdelek 10. Čiščenje in vzdrževanje).
14. Po koncu obdelave priporočamo nanos losjona za telo na obdelani predel, da koži pomagata hitreje okrevati po obdelavi.

10. Čiščenje in vzdrževanje

- Napravo odklopite z napajanja.
 - Napravo, vključno z obdelovalno površino (#2), očistite s čisto in suho krpo. Nikoli ne uporabljajte acetona ali drugih abrazivnih tekočin, saj bodo vašo napravo poškodovale.
 - Priporočamo, da napravo po končanem čiščenju shranite v izvorni škatli proč od vode.
- ⚠ Naprave ali njenih delov nikoli ne potaplajte v vodo.

11. Povežite svojo napravo Silk'n Infinity na Bluetooth

Prenesite aplikacijo za odstranjevanje dlačic Silk'n in se z njo povežite.

Brezplačna aplikacija Odstranjevanje dlačic Silk'n podpira vsak korak odstranjevanja dlačic z napravo 'n, ustvari individualni načrt obdelave, pomaga k varnim in bolj obveščenim izbiram in zagotavlja, da opravite vse korake obdelave za doseganje najboljših rezultatov.

Kot Silk'n Infinity lastnik lahko uživate v povezavi z Bluetoothom. Prenesite si aplikacijo in izvedite postopek registracije in povezave z Bluetoothom.

Za brezplačni prenos aplikacije za odstranjevanje dlačic Silk'n skenirajte:



12. Odpravljanje težav

Popravila sme izvajati le pooblaščen osebje. Naprave ne skušajte spreminjati, odpirati ali popravljati. S tem se lahko izpostavite nevarnim električnim sestavnim delom in se resno poškodujete. V takšnem primeru bo garancija prenehala veljati.

Težava	Pregledi
Moja naprava se ne vklopi.	Preverite, da: <ul style="list-style-type: none">• je adapter pravilno priključen na napravo in ali je vklopljen v električno vtičnico.
Ni galvanskega impulza, ko pritisnem na sprožilec impulza (#1).	Preverite, da se vaša roka dotika bazne elektrode, ko pritisnete impulzni sprožilec (#1). Za obdelavo z galvanskim obtokom potrebujete zaprt galvanski obtok, kar dosežete s sočasnim pritiskom na sprožilec (#1) in elektrodo (#9), da učinkovito obdelujete svojo kožo.
Ni svetlobnega impulza, ko pritisnem na sprožilec impulza (#1).	Preverite, da: <ul style="list-style-type: none">• zelena indikatorska lučka pripravljeno/opozorilo za barvo kože počasi utripa (#7). To pomeni, da imate dober stik s kožo.• obdelovalna površina (#2) ravno in čvrsto pritiska na kožo. Zaradi vaše varnosti bo sprožilec impulza (#1) impulz aktiviral le, če je površina obdelave (#2) čvrsto pritisnjena na kožo. Če indikatorska lučka pripravljeno/opozorilo za barvo kože (#7) hitro utripa, je to znak, da je barva vaše kože, ki jo je izmeril senzor za barvo kože, pretemna za varno uporabo. Napravo poskusite uporabiti na drugem delu telesa ali se obrnite na službo za stranke podjetja Silk'n.
Ena ali več lučk stalno svetijo.	Naprava ne deluje pravilno. Napravo izmaknite iz napajanja in jo ponovno zaženite. Če se težava nadaljuje, se obrnite na pomoč službo za stranke.
Naprava je prenehala delovati in je v pomožnem načinu.	Ponovno pritisnite nadzorni gumb (#6), da napravo zaženete.

13. Služba za pomoč strankam

Za več informacij obiščite našo spletno stran www.silkn.eu. Ta priročnik je na voljo tudi v obliki PDF, ki jo lahko prenesete s spletne strani. Obrnite se na službo za pomoč strankam podjetja Silk'n, da poročate o nepričakovanem načinu delovanja ali dogodkih oziroma drugih težavah z napravo. Naši podatki za stik so:

Država	Tel. številka servisa	E-pošta
Belgija	0800-29316	serviceconsommateurbe@silkn.eu
Francija	0891-655557	serviceconsommateurfr@silkn.eu
Nemčija	089 51 23 44 23	kundenservicede@silkn.eu
Italija	+31(0)180-330550	servizioclientiit@silkn.eu
Nizozemska	0900-2502217	klantenservicenl@silkn.eu
Španija	900 823 302	servicioalcliente@silkn.eu
Združeno kraljestvo	0906-2130009	customercareuk@silkn.eu
Druge države	+31 (0)180-330 550	info@silkn.eu

14. Garancija

Oglejte si garancijski list naprave Silk'n.

15. Odstranjevanje



Preden embalažo zavržete, jo razvrstite. Karton in lepenko oddajte v zbiralnici recikliranega papirja, embalažo pa v ustrezni zbiralnici.



(Uporablja se v Evropski uniji in drugih evropskih državah z ločenimi sistemi zbiranja materialov, ki jih je mogoče reciklirati). Reg. št. OEE0 DE 31619958.

Starih naprav ne smete odvreči med gospodinjske odpadke! Če izdelka v določenem trenutku ni več mogoče uporabiti, ga zavržite v skladu z veljavnimi predpisi v vašem mestu ali okrožju.

To zagotavlja profesionalno recikliranje starih naprav in izključuje negativne posledice za okolje. Zato je električna oprema označena s tukaj prikazanim simbolom.

*Izdelki z oznako Cd = kadmij, Hg = živo srebro, Pb = svinec.

16. Tehnični podatki

Model	H3103	
Galvansko	70-400 mikroamperov (μA)	
Velikost točke	0,9 cm x 3 cm [2,7 cm ²]	
Tehnologija	Enhanced Home Pulsed Light™	
Najvišja raven energije	maks. 4 J/cm ²	
Valovna dolžina	520-1200 nm	
Trajanje pulzirajoče svetlobe	500-800 μs	
Način delovanja	Stalni	
Uporaba in varnost	Senzor za barvo kože zagotavlja uporabo samo na primernih tipih kože	
Hitrost ponavljanja	Največ 1,0 Hz	
Teža sistema	225 g	
Transport in shranjevanje med posameznimi uporabami in pogoji shranjevanja	Temperatura: - 40 ° do +70 °C Relativna vlažnost: 10 % - 90 % Zračni tlak: 500 - 1060 hPa	
Delovni pogoji	Temperatura: 10 ° - 30 °C Relativna vlažnost: 30% - 75% Zračni tlak: 700 - 1060 hPa	
Čas med najnižjo shranjevalno temperaturo med posameznimi uporabami in najnižjo delovno temperaturo pri temperaturi okolice 20 °C	30 minut	
Čas med najvišjo shranjevalno temperaturo med posameznimi uporabami in najvišjo delovno temperaturo pri temperaturi okolice 20 °C	30 minut	
Zaščita pred električnim udarom	Medicinska oprema razreda II, uporabni del tipa BF	
Adapter	KSA-60B-200300D5	
	Vhodna moč:	100-240V; 50-60Hz; 1.8A
	Izhodna moč:	20Vdc; 3A

Parametri impulza (sekunde)	Raven energije 1: 0,5 Raven energije 2: 0,7 Raven energije 3: 0,9 Raven energije 4: 1,0 Raven energije 5: 1,3
Bluetooth LE Delovna frekvenca: Moč oddajnika:	2,402 MHz ~ 2,480MHz Manj kot 3 mW

17. Pravno obvestilo

Avtorske pravice 2023 © Silk'n Beauty Ltd. Vse pravice pridržane.

Podjetje Home Skinovations Ltd. si pridržuje pravico do spreminjanja izdelkov ali specifikacij z namenom izboljšanja delovanja, zanesljivosti ali proizvodnosti. Informacije, ki jih je predložilo podjetje Home Skinovations Ltd., so bile v času izdaje točne in zanesljive. Vendar podjetje Home Skinovations Ltd. ne prevzema nobene odgovornosti za njihovo uporabo. Licenca se ne podeli implicitno ali kako drugače v okviru katerega koli patenta ali patentnih pravic podjetja Home Skinovations Ltd. Nobenega dela tega dokumenta ni dovoljeno razmnoževati ali prenašati s kakršnimi koli sredstvi, elektronskimi ali mehanskimi, za noben namen, brez izrecnega pisnega dovoljenja podjetja Home Skinovations Ltd. Podatki se lahko spremenijo brez predhodnega obvestila. Podjetje Silk'n Beauty Ltd. ima patente in tekoče vloge za patente, blagovne znamke, avtorske pravice ter druge pravice intelektualne lastnine, ki so predmet tega dokumenta. S predložitvijo tega dokumenta ne prejmete nobene licence do teh patentov, blagovnih znamk, avtorskih pravic ali drugih pravic intelektualne lastnine, razen kot je izrecno navedeno v kakršnem koli pisnem soglasju podjetja Silk'n Beauty Ltd. Tehnični podatki se lahko spremenijo brez predhodnega obvestila. Silk'n in logotip Silk'n sta registrirani blagovni znamki podjetja Silk'n Beauty Ltd., Invention Works B.V. Galileïstraat 17, 3029 AL Rotterdam, Nizozemska www.silkn.eu, info@silkn.eu.

Spis treści

1. Ostrzeżenia i przeciwwskazania	208
2. Oznaczenia i symbole	217
3. Bezpieczeństwo stosowania Silk'n Infinity	218
4. Poznaj Silk'n Infinity	219
5. Przyciski i ustawienia urządzenia	220
6. Czego można spodziewać się podczas zabiegu z użyciem urządzenia Silk'n Infinity	223
7. Możliwe skutki uboczne	224
8. Plan zabiegów	225
9. Rozpoczynanie użytkowania	226
10. Konserwacja i czyszczenie.....	229
11. Łączenie urządzenia Silk'n Infinity z aplikacją za pośrednictwem funkcji Bluetooth	229
12. Rozwiązywanie problemów	230
13. Obsługa klienta	231
14. Gwarancja	231
15. Usuwanie	231
16. Dane techniczne.....	232
17. Nota prawna	233

1. Ostrzeżenia i przeciwwskazania



Oświadczenie lub zdarzenie wskazujące na potencjalne lub nieuchronne zagrożenie, problem lub innego rodzaju nieprzyjemną sytuację podczas eksploatacji urządzenia.



Informacje na temat bezpieczeństwa i energii elektrycznej

Niniejsza instrukcja obsługi została opracowana w oparciu o normy i przepisy obowiązujące w Unii Europejskiej. Przebywając za granicą, należy stosować się także do wytycznych i przepisów obowiązujących w danym kraju. Przed użyciem należy zapoznać się ze wszystkimi ostrzeżeniami i przeciwwskazaniami.

- Przed podłączeniem zasilacza do źródła zasilania należy zawsze dokładnie wysuszyć rękę.
- Nie używać urządzenia w czasie kąpieli ani pod prysznicem.
- Urządzenie należy trzymać dala od wody! Urządzenia nie wolno stawiać ani przechowywać w miejscu, z którego mogłoby wpaść lub zostać zepchnięte do wanny, umywalki ani innego pojemnika wypełnionego wodą. Urządzenia nie wolno wkładać do wanny, umywalki ani

innych pojemników z wodą.

- Nigdy nie zanurzać urządzenia ani żadnych jego części w wodzie.
- W razie zetknięcia się urządzenia z wodą należy je natychmiast wyłączyć i wyjąć wtyczkę z gniazdka zasilającego. Dopiero po tej czynności można dotknąć uprzedzenia.
- Nie wolno korzystać z zasilacza, jeśli kabel podłączeniowy lub sam zasilacz są uszkodzone, nie działają prawidłowo lub zostały zanurzone w wodzie. Jeżeli do tego dojdzie, przed dotknięciem urządzenia należy natychmiast wyjąć wtyczkę zasilacza z gniazda. Niewyjęcie wtyczki zasilacza z gniazdka może doprowadzić do porażenia prądem elektrycznym!
- Nie używać urządzenia w miejscach, w których istnieje ryzyko wybuchu. Urządzenie i wszystkie jego części należy przechowywać z dala od otwartego ognia i gorących powierzchni.
- Podłączonego do źródła zasilania urządzenia nie wolno pozostawiać bez nadzoru. Przez cały czas użytkowania urządzenia należy zapewnić łatwy dostęp do zasilacza, aby w razie nagłych problemów możliwe było szybkie odłączenie go od źródła zasilania.

- ⦿ Urządzenie należy zawsze wyłączyć i odłączyć od źródła zasilania po użyciu, przed czyszczeniem oraz w razie awarii.
- ⦿ Nigdy nie wyjmować wtyczki zasilacza z gniazda, ciągnąc za kabel. Zawsze odłączać wtyczkę, trzymając za zasilacz.
- ⦿ Kabel zasilacza umieszczać w taki sposób, by nie istniało ryzyko potknięcia się o niego.
- ⦿ Nie skręcać i nie zginać kabla zasilacza ani nie kłaść go na ostrych krawędziach.
- ⦿ Nie zbliżać urządzenia do oczu. Urządzenie emituje potencjalnie niebezpieczne promieniowanie optyczne. Nie patrzeć na pracującą lampę. Może to grozić urazem oczu.
- ⦿ Zmiany lub modyfikacje niniejszego urządzenia dokonane bez wyraźnej zgody strony odpowiedzialnej za zgodność z przepisami mogą spowodować pozbawienie użytkownika prawa do użytkowania urządzenia.
- ⦿ Nie używać urządzenia, jeżeli którakolwiek z jego części lub akcesoriów nie została dostarczona przez producenta wskazanego w niniejszej instrukcji, jeżeli urządzenie jest w jakikolwiek sposób uszkodzone, nie wydaje się działać prawidłowo bądź jeżeli w trakcie eksploatacji widać lub czuć dym. W takich wypadkach należy zaprzestać używania

urządzenia i skontaktować się z działem obsługi klienta.

- Napraw dokonywać może wyłącznie upoważniony personel. Urządzenia nie należy modyfikować, otwierać ani podejmować prób jego samodzielnej naprawy. Można w ten sposób narazić się na kontakt z niebezpiecznymi komponentami elektrycznymi i doprowadzić do poważnych uszkodzeń ciała. Spowoduje to także unieważnienie gwarancji.
- Producent nie przyjmuje odpowiedzialności za szkody i urazy spowodowane niewłaściwym lub nieprawidłowym użytkowaniem urządzenia.
- Dzieciom nie wolno bawić się urządzeniem ani żadnymi jego częściami.
- Dzieciom nie wolno bawić się opakowaniem. Bawiąc się materiałami pakunkowymi, dzieci mogą zrobić sobie krzywdę, bądź też udławić się małymi elementami.

- ⦿ Nie wyrzucać razem z odpadami domowymi! Prawo nakłada na użytkownika obowiązek usunięcia niniejszego urządzenia elektrycznego (łącznie ze wszystkimi częściami i akcesoriami) poprzez oddanie go do wyznaczonego punktu zbiórki urządzeń elektrycznych. Bliższe informacje na ten temat można znaleźć w części 15. Usuwanie.



Przeciwwskazania

- ⦿ Silk'n Infinity nie może być wykorzystywane przez dzieci i dorosłych o ograniczonych zdolnościach fizycznych, sensorycznych lub umysłowych, ani przez osoby niewystarczająco zaznajomione z obsługą urządzenia.
- ⦿ Silk'n Infinity nie jest przeznaczony dla każdego. Usuwanie włosów laserem bądź intensywnym światłem pulsującym u niektórych osób może przyczynić się do silniejszego porostu włosów. W oparciu o obecnie dostępne dane, najbardziej narażone na taki skutek są kobiety pochodzące z Bliskiego Wschodu i Azji Południowej, w przypadku użycia na twarzy i szyi.

- ⦿ Silk'n Infinity nie jest przeznaczony dla dzieci ani zwierząt.

Urządzenia nie należy stosować w razie:

- ⦿ ciąży lub karmienia piersią;
- ⦿ występowania blizn koloidowych w wywiadzie.
- ⦿ występowania epilepsji lub epilepsji w wywiadzie.
- ⦿ występowania chorób związanych z przewrażliwieniem na światło, takich jak porfiria, wielopostaciowe osutki świetlne, pokrzywka świetlna, lupus itp.
- ⦿ wcześniejszego zdiagnozowania raka skóry lub zmian skórnych o charakterze nowotworowym.
- ⦿ otrzymywania w ciągu ostatnich 3 miesięcy radio- lub chemioterapii;
- ⦿ przyjmowania w ciągu ostatnich 6 miesięcy przepisanych przez lekarza leków na choroby skóry.
- ⦿ występowania wszelkich innych dolegliwości, z powodu których w opinii lekarza używanie urządzenia byłoby ryzykowne.

- ⦿ braku możliwości prawidłowego odczuwania ciepła z powodu choroby lub innego problemu zdrowotnego.

Nie poddawać zabiegom następujących części ciała:

- ⦿ opalanej skóry. Prosimy zapoznać się z informacjami podanymi w części 5.5. Oddziaływanie słońca.
- ⦿ skóry wokół lub w okolicy oczu. Urządzenia można natomiast używać poniżej kości policzkowych.
- ⦿ skóry, na której znajdują się tatuaże lub makijaż permanentny, ciemnobrązowe lub czarne znamiona (np. duże piegi, pieprzyki itp.), ani też sutków, genitaliów i ust.
- ⦿ miejsc, do których wstrzyknięte zostały materiały wypełniające lub toksyny.
- ⦿ miejsc, w których wcześniej występowały objawy opryszczki.
- ⦿ miejsc dotkniętych atopowym zapaleniem skóry („czynną” egzemą), łuszczycą, zmianami skórnymi, otwartymi ranami lub infekcjami (opryszczką), odbiegającymi od normy stanami skórnymi wywołanymi przez choroby ogólnoustrojowe lub metaboliczne (na przykład cukrzyce).

- ⦿ miejsc, w których włosy mają odrosnąć w przyszłości. Skutki są trwałe.

Ostrzeżenia dodatkowe

- ⦿ Przed każdym użyciem urządzenia zdjąć wszystkie elementy biżuterii.
- ⦿ Do czyszczenia skóry przed zabiegiem nigdy nie stosować cieczy palnych, takich jak aceton lub alkohol (w tym perfum, płynów do dezynfekcji oraz innych substancji zawierających alkohol).
- ⦿ Starannie dobrać ustawienie mocy. Im wyższa moc urządzenia, tym wyższa skuteczność usuwania włosów, ale także większe ryzyko wystąpienia skutków ubocznych i komplikacji.
- ⦿ Wybierając poziom mocy, należy stosować się do zaleceń podanych we wzorcu barw (koloru włosów i karnacji), aby uniknąć ryzyka oparzeń, blizn, pęcherzy oraz przebarwień (zob. diagram na okładce niniejszej instrukcji).
- ⦿ Przed wykonaniem zabiegu na określonej części ciała należy wykonać test punktowy na niewielkim obszarze skóry.
- ⦿ Nie poddawać zabiegowi tego samego miejsca więcej niż jeden raz w trakcie jednej sesji depilacji!

- ⦿ Wykonując zabieg, należy unikać pozostawiania luk pomiędzy partiami poddawany mi naświetlaniu oraz kilkakrotnego naświetlania tego samego miejsca.
- ⦿ W razie odczuwania niewielkiego dyskomfortu zmniejszyć poziom mocy.
- ⦿ Nie wystawiać skóry poddanej zabiegowi na słońce i nie stosować poziomu mocy 2-5 na skórę opaloną lub poddaną niedawno działaniu promieni słonecznych (dotyczy to także wizyt w solarium). Prosimy zapoznać się z informacjami podanymi w części 5.5. Oddziaływanie słońca.
- ⦿ Jeżeli na skórze pojawi się wyraźne zaczerwienienie lub pęcherze bądź poparzenia, natychmiast przerwać zabieg.
- ⦿ W razie odczuwania bólu natychmiast przerwać zabieg.
- ⦿ Jeżeli skóra lub urządzenie nadmiernie się nagrzej e, natychmiast przerwać używanie urządzenia.

2. Oznaczenia i symbole

	<p>Deklaracja zgodności: produkty oznaczone tym symbolem spełniają wszystkie właściwe przepisy obowiązujące na Europejskim Obszarze Gospodarczym</p> <p>Uproszczona deklaracja zgodności: Zgodnie z artykułem 10(9) deklaracji zgodności UE urządzenie radiowe typu Bluetooth LE jest zgodne z dyrektywą 2014/53/UE. Pełen tekst deklaracji zgodności UE dostępny jest na stronie internetowej pod adresem: https://silkn.eu/media/downloads/EU-Declaration-of-Conformity-Infinity-Fast.pdf</p>
	<p>Klasa II. Zasilacz jest wyposażony w zabezpieczenia w postaci podwójnej izolacji chroniące użytkownika przed porażeniem prądem elektrycznym.</p>
IP30	<p>W celu zabezpieczenia użytkownika przed porażeniem prądem elektrycznym urządzenie jest zabezpieczone przed wnikaniem do jego wnętrza przedmiotów o średnicy większej niż 2,5 mm (np. palce).</p>
	<p>Nie używać w wilgotnym otoczeniu.</p>
	<p>Nie wyrzucać razem z odpadami domowymi! Dyrektywa WEEE nakłada na użytkownika obowiązek usunięcia niniejszego urządzenia elektrycznego (łącznie ze wszystkimi częściami i akcesoriami) poprzez oddanie go do wyznaczonego punktu zbiórki urządzeń elektrycznych.</p>
	<p>Zgodność z przepisami technicznymi wymaganymi przez Euroazjatycką Unię Celną.</p>

-  Niniejsze urządzenie nie jest przeznaczone do użytku w obecności palnych mieszanin anestetycznych z powietrzem lub tlenem bądź podtlenkiem azotu.

3. Bezpieczeństwo stosowania Silk'n Infinity

Podczas stosowania Silk'n Infinity najważniejsze jest bezpieczeństwo. Technologia Enhanced Home Pulsed Light™ (eHPL) zapewnia wysoki poziom bezpieczeństwa przy niższych energiach.

eHPL™ umożliwia długotrwałe usuwanie włosów przy pomocy ułamka energii emitowanej w przypadku innych urządzeń do depilacji laserowej. Technologia ta łączy dwa źródła mocy: energię galwaniczną oraz optyczną. Energia galwaniczna umożliwia lepszą penetrację trzonu włosa przez energię optyczną poprzez tymczasowe rozszerzenie porów skóry. Trzon włosa pochłania światło, dezaktywując mieszek włosowy i uniemożliwiając wzrost włosa.

Stosowana w urządzeniu niska energia ogranicza ryzyko urazów i komplikacji i przyczynia od ogólnego bezpieczeństwa zabiegu.

Silk'n Infinity chroni skórę

Depilacja laserowa jest przeznaczona do stosowania na opaloną skórę. Silk'n Infinity jest wyposażony we wbudowany czujnik koloru skóry, który określa odcień skóry na poddawany zabiegowi obszarze skóry i włącza poziom mocy odpowiedni do danej karnacji.

Ponadto, okienko świetlne urządzenia, przez które do skóry doprowadzane są impulsy świetlne, jest wpuszczone w obudowę. Dzięki temu Silk'n Infinity chroni skórę poprzez uniemożliwianie bezpośredniego kontaktu pomiędzy okienkiem świetlnym a skórą.

Silk'n Infinity chroni oczy

Silk'n Infinity wyposażony jest we wbudowaną funkcję zabezpieczającą, chroniącą wzrok. Urządzenie zostało zaprojektowane w taki sposób, aby w czasie, kiedy okienko świetlne skierowane jest w stronę otwartej przestrzeni, impulsy świetlne nie były emitowane. Funkcja zabezpieczająca umożliwia wykonywanie zabiegu tylko w czasie, gdy okienko świetlne jest przyłożone do skóry.

4. Poznaj Silk'n Infinity

Silk'n Infinity to urządzenie pracujące pod napięciem i dlatego należy szczególnie zwracać uwagę na kwestie bezpieczeństwa. **Przed użyciem urządzenia bardzo ważne jest, by uważnie zapoznać się ze wskazówkami na temat sposobu jego użytkowania (w tym procedur, do których należy stosować się po użyciu urządzenia) i ściśle ich przestrzegać.** Zalecamy przypomnienie sobie tej instrukcji przed każdym kolejnym użyciem.

4.1. Zawartość opakowania

Zawartość opakowania zależy od zakupionej opcji.

Elementy zestawu Infinity

- Urządzenie Silk'n Infinity
- Zasilacz
- Instrukcja obsługi
- Karta gwarancyjna
- Etui do przechowywania

4.2. Opis urządzenia

Silk'n Infinity to urządzenie do użytku domowego wykorzystujące technologię eHPL™ do usuwania zbędnego uwłosienia. Urządzenie składa się z okienka świetlnego i przycisku spustowego. Wyposażone jest także w parę elektrod, elektrodę bazową oraz stykową, służących do tworzenia i stosowania obiegu galwanicznego do zabiegu. Umieszczenie każdego z elementów urządzenia pokazano na diagramie znajdującym się na okładce niniejszej instrukcji obsługi.

1. Przycisk pracy w trybie pulsacyjnym
2. Okienko świetlne
3. Czujnik koloru skóry
4. Wskaźnik świetlny funkcji Bluetooth
5. Wskaźniki poziomu mocy
6. Przycisk sterujący
7. Wskaźnik gotowości/ostrzeżenia o odcieniu skóry
8. Elektroda bazowa
9. Elektroda stykowa
10. Gniazdo adaptera

4.3. Przeznaczenie

Silk'n Infinity służy do usuwania zbędnego owłosienia. Urządzenie to przeznaczone jest także do długotrwałej lub trwałej redukcji owłosienia. Trwała redukcja owłosienia oznacza długotrwałą i stabilną redukcję liczby włosów odrastających po zastosowaniu zabiegu. Urządzenia można używać do usuwania zbędnego owłosienia. Najlepsze wyniki uzyskuje się pod pachami, w okolicach bikini, na przedramionach, nogach, twarzy (poniżej kości policzkowych), ramionach, plecach i klatce piersiowej.

Silk'n Infinity nie jest urządzeniem medycznym. Jest ono przeznaczone wyłącznie do zabiegów kosmetycznych. Urządzenie to przeznaczone jest wyłącznie do użytku prywatnego i nie nadaje się do zastosowań komercyjnych ani terapeutycznych.

Nie należy używać go do żadnych innych celów poza zastosowaniami opisanymi w niniejszej instrukcji.

5. Przyciski i ustawienia urządzenia

5.1. Przyciski urządzenia

Umiejscowienie każdego z elementów urządzenia pokazano na diagramie znajdującym się na okładce niniejszej instrukcji obsługi.

Przycisk	Działanie	Funkcja / tryb
Przycisk sterujący (#6)	Krótkie przyciśnięcie	Każde przyciśnięcie zwiększa poziom mocy. Ustawienie domyślne po uruchomieniu urządzenia to poziom 1. Aby powrócić do poziomu 1, należy przejść kolejno przez wszystkie poziomy.
Przycisk pracy w trybie pulsacyjnym (#1)	Krótkie przyciśnięcie	Powoduje wyemitowanie impulsu świetlnego.
Elektroda stykowa (#9)	Krótkie przyciśnięcie	Przyciśnięta razem z przyciskiem spustowym (#1), powoduje wyemitowanie impulsu świetlnego.
Wskaźniki poziomu mocy (zielony) (#5)	Ciągłe	Liczba świecących się diod wskazuje aktywny poziom mocy.

Przycisk	Działanie	Funkcja / tryb
Wskaźnik gotowości/ ostrzeżenia o odcieniu skóry (zielony) (#7)	Ciągle	Urządzenie jest gotowe do pracy.
	Miga wolno	Moduł zabiegowy dobrze przylega do skóry.
	Miga szybko	Odcień skóry jest zbyt ciemny, aby można było bezpiecznie używać urządzenia. Impulsy świetlne nie są emitowane.
Wskaźnik świetlny funkcji Bluetooth (niebieski) (#4)	Miga	Funkcja Bluetooth jest aktywna.

5.2. Czujnik koloru skóry

Depilacja laserowa w przypadku ciemniejszej karnacji może spowodować wystąpienie skutków ubocznych, takich jak poparzenia, pęcherze oraz przebarwienia (hiper- lub hipopigmentacja). Silk'n Infinity wyposażone jest w czujnik koloru skóry, który automatycznie wykrywa odcień skóry. Czujnik koloru skóry sprawdza kolor skóry na początku każdego zabiegu oraz sporadycznie w czasie trwania zabiegu.

- i** Brak pulsującego światła i migający szybko wskaźnik gotowości/ostrzeżenia o odcieniu skóry (#7) wskazują, że odcień skóry, zmierzony przez czujnik koloru skóry, jest zbyt ciemny, aby można było bezpiecznie używać urządzenia. Należy spróbować użyć urządzenia na innej części ciała.

5.3. Poziomy mocy

Intensywność dostarczanego skórze impulsu świetlnego zależy od poziomu mocy. W miarę wzrostu poziomu mocy, zwiększa się zarówno skuteczność usuwania włosów, jak i ryzyko możliwych efektów niepożądanych i komplikacji.

- Urządzenie umożliwia wybór jednego z 5 poziomów mocy, od 1 (najniższego) do 5 (najwyższego), z których każdy reprezentowany jest przez jeden z pięciu wskaźników świetlnych poziomu mocy (#5).
- Po włączeniu, urządzenie jest automatycznie ustawione na poziom 1. Będzie się świecił tylko jeden wskaźnik poziomu mocy (#5).
- Aby zmienić poziom mocy, kilkakrotnie nacisnąć przycisk sterujący (#6), przechodząc pomiędzy poziomami 1-5. Po osiągnięciu poziomu 5 kolejne przyciśnięcie przycisku sterującego (#6) przełączy poziom ponownie na poziom 1.

5.4. Pulsacje i przesuwanie

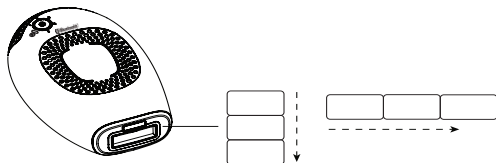

Tryb pulsacyjny to technika najodpowiedniejsza do zastosowań w konkretnych punktach lub na niewielkich partiach skóry.

- Docisnąć okienko świetlne (#2) do skóry. Poruszać urządzenie rzędami (w poprzek lub w dół, jak na rysunku). Rozpocząć w jednym końcu każdego rzędu i stopniowo przechodzić do drugiego.
- Okienko świetlne (#2) pozostawia tymczasowy odcisk, tak że widać jakie obszary zostały już poddane zabiegowi.
- Po każdym błysku światła przesunąć okienko świetlne (#2) do następnej partii skóry. Czynność (pulsowanie) powtórzyć na całym obszarze poddawanyemu zabiegowi.
- wykonując zabieg, należy unikać pozostawiania luk pomiędzy partiami poddawanyymi naświetlaniu oraz kilkakrotnego naświetlania tego samego miejsca.

Tryb przesuwny to technika najodpowiedniejsza do zastosowań na większych partiach skóry.

Docisnąć okienko świetlne (#2) mocno do skóry i powoli przesuwać urządzenie (w poprzek lub wzdłuż, jak pokazano na ilustracji) po skórze. Należy pamiętać, że okienko świetlne (#2) musi być stale i równomiernie dociskane do skóry.

- Przy niższych poziomach mocy urządzenie potrzebuje tylko 1-1,5 sekundy na ponowne naładowanie się pomiędzy impulsami. Wytwarza w ten sposób nieprzerwaną serię błysków.
- Przesuwać z prędkością pozwalającą na uniknięcie luk i nakładania się obszarów poddawanych zabiegowi.

⚠ Nie poddawać zabiegowi tego samego miejsca więcej niż jeden raz w trakcie jednej sesji depilacji!

⚠ W razie odczuwania bólu natychmiast przerwać zabieg.

5.5. Oddziaływanie słońca

- Najniższy poziom mocy (1) został zaprojektowany specjalnie do bezpiecznego użytku nawet po ekspozycji na słońce.
- Przy korzystaniu z poziomów 2-5 należy unikać promieniowania słonecznego **4 tygodnie przed i 2 tygodnie** po zabiegu. Jest to spowodowane tym, iż podwyższona ilość melaniny w skórze zwiększa ryzyko komplikacji w przypadku zastosowania dowolnej metody depilacji laserowej. Odnosi się to do wszystkich typów skóry i karnacji, w tym także tych, które z reguły nie opalają się zbyt szybko.
- Po zabiegu nie zalecamy wychodzenia na słońce. Jeżeli jednak okaże się to konieczne, na skórę w miejscach poddanych zabiegowi należy nałożyć krem z filtrem przeciwsłonecznym o faktorze SPF30 lub wyższym. Skórę należy zabezpieczać w ten sposób **przez 2 tygodnie po** każdej sesji.

5.6. Narażenie oczu na światło impulsowe

- Urządzenia można używać do usuwania owłosienia twarzy, ale należy zachować szczególną ostrożność, aby uniknąć oświetlenia oczu i stosować urządzenie wyłącznie na partie poniżej kości policzkowych.
- i** Urządzenie emituje powtarzające się impulsy światła wyłącznie wtedy, gdy jest mocno przyciskane do skóry i cały czas po niej przesuwane.

6. Czego można spodziewać się podczas zabiegu z użyciem urządzenia Silk'n Infinity

Podczas stosowania urządzenia Silk'n Infinity można spodziewać się:

- **Hałas pracującego wentylatora:** wentylator chłodzący wydaje dźwięk podobny do dźwięku suszarki do włosów.
- **Strzelający dźwięk przy każdym impulsie świetlnym:** kiedy aktywowane zostaje światło eHPL™, każdemu błyskowi światła towarzyszy zazwyczaj delikatny strzelający dźwięk.
- **Wrażenie ciepła i mrowienia:** podczas każdej sekwencji impulsów galwanicznych normalnym zjawiskiem jest odczuwanie lekkiego ciepła i mrowienia, powodowanego przez energię galwaniczną i świetlną.
- **Delikatne zaczerwienienie lub zaróżowienie skóry:** w czasie trwania zabiegu i bezpośrednio po nim skóra może być lekko zaróżowiona. Jest to najbardziej widoczne dokoła samych włosów.

! Jeżeli na skórze pojawi się wyraźne zaczerwienienie lub pęcherze bądź oparzenia, natychmiast przerwać zabieg.

7. Możliwe skutki uboczne

Jeżeli urządzenie używane jest zgodnie z instrukcją użytkowania, działania uboczne i komplikacje związane z jego stosowaniem Silk'n Infinity nie występują często. Niemniej, każdy zabieg kosmetyczny, nawet przeznaczony do wykonywania w domu, niesie ze sobą jakieś ryzyko. Ważne jest, aby rozumieć i świadomie przyjmować ryzyko komplikacji, jakie mogą wystąpić przy użyciu systemów światła pulsującego do depilacji domowej.

Niewielkie podrażnienie skóry

Home Pulsed Light (depilacja światłem pulsującym w warunkach domowych) jest z reguły dobrze tolerowana. Niemniej zdarza się, że użytkownicy odczuwają niewielki dyskomfort. Jest to zazwyczaj uczucie pieczenia na obszarach skóry poddanych zabiegowi. Uczucie pieczenia może utrzymywać się po zabiegu.

Oznacza to, że urządzenia należy użyć na niższym ustawieniu mocy, a jeżeli to nie pomaga, należy zaprzestać jego używania.

Zaczerwienienie skóry

Skóra może być zaczerwieniona po zabiegu lub w ciągu 24 godzin. Zaczerwienienie ustępuje zazwyczaj w ciągu 24 godzin.

Jeżeli zaczerwienienie nie ustąpi w ciągu 2-3 dni, należy skonsultować się z lekarzem.

Należy stosować poziom mocy dopasowany do rodzaju i koloru skóry.

Podwyższenie wrażliwości skóry

Skóra w miejscach poddanych zabiegowi jest bardziej delikatna, w związku z czym może dojść do jej wysuszenia lub złuszczenia się.

Zmiany pigmentacji

Urządzenie oddziałuje na trzon włosa, a w szczególności na zawierające pigment komórki mieszka włosowego oraz na sam mieszek. Niemniej występuje ryzyko tymczasowej podwyższonej pigmentacji (brązowy) lub obniżenia pigmentacji (biały) w otaczającej skórze. Ryzyko zmiany pigmentacji wzrasta u osób o ciemniejszej karnacji i silnej opaleniznie. Zazwyczaj zmiana zabarwienia skóry ma charakter tymczasowy, a trwałe zmiany pigmentacji są rzadkie.

Silne zaczerwienienie i opuchlizna

W rzadkich przypadkach skóra może być silnie zaczerwieniona i opuchnięta. Występuje to częściej na bardziej wrażliwych częściach ciała. Zaczerwienienie i obrzęk powinny ustąpić w ciągu 2-7 dni. Skórę należy często okładać zimnymi kompresami. Skórę można myć delikatnymi kosmetykami, ale należy unikać kontaktu ze słońcem.

Blizny i oparzenia

Schłodzić dotknięty obszar i zastosować krem przeciw oparzeniom. Przed kolejnym zabiegiem poczekać, aż objawy w danym obszarze całkowicie ustąpią, a następnie zastosować niższy poziom mocy. **Jeżeli skóra nie powróci do stanu normalnego w ciągu 3 dni, skonsultować się z lekarzem.**

- i** Jeżeli którykolwiek z tych skutków będzie poważniejszy, natychmiast zaprzestać używania urządzenia.
- i** Jeżeli skutki nie ustąpią w ciągu 2-3 dni, należy skonsultować się z lekarzem.

8. Plan zabiegów

Typowy cykl odrastania włosów trwa 18-24 miesiące. Aby trwale usunąć włoski Silk'n Infinity w tym czasie, konieczne może być przeprowadzenie kilku zabiegów.

Skuteczność depilacji jest różna u różnych osób i zależy od miejsca, w którym urządzenie jest stosowane oraz koloru włosów i sposobu użycia urządzenia.

Typowy plan zabiegów w czasie pełnego cyklu wzrostu włosa:

- **Zabiegi 1-4:** w odstępach dwutygodniowych.
- **Zabiegi 5-7:** w odstępach czterotygodniowych.
- **Zabiegi 8 +:** planować w miarę potrzeb, aż do osiągnięcia pożądaných wyników.

Oczekiwane wyniki zabiegu depilacji

Fitzpatrick rodzaj skóry ¹	Kolor włosów	Natężenie światła [J/cm ²]	Część ciała ²	Średnia liczba zabiegów ¹	% Owłosienia redukcji
I-IV	Ciemny blond do brązowego	2,5-4	Góra i dolna część nóg	10-12 sesji w odstępach około czterech tygodni.	60%
			Ramiona		50%
			Bikini		60%
			Pachy		55%
I-IV	Brązowy do czarnego	2,5-4	Góra i dolna część nóg	8-10 sesji w odstępach około czterech tygodni.	70%
			Ramiona		60%
			Bikini		70%
			Pachy		65%

1. Wyniki zależą od typu owłosienia oraz czynników biologicznych mogących wpływać na tryb porostu włosów. Niektórzy użytkownicy reagują szybciej niż inni.

2. Nie należy oczekiwać trwałego usunięcia owłosienia podczas jednej, a nawet dwóch sesji. Czas odpoczynku mieszków włosowych zależy również od partii ciała.

9. Rozpoczęcie użytkowania

9.1. Podłączanie urządzenia

- Wyjąć urządzenie i pozostałe elementy z opakowania.
- Włożyć adapter do gniazda (#10) i podłączyć go do źródła zasilania. Wszystkie wskaźniki poziomu mocy (#5) zapalą się i zgasną kilkakrotnie ruchem okrężnym.



9.2. Test punktowy

Bardzo ważne jest, aby na każdej części ciała, która ma zostać poddana zabiegowi, wykonać test punktowy. Podczas testu punktowego sprawdza się odcień danej partii skóry (co pozwala ustalić, czy można wykonać na niej zabieg) oraz ustala, jaki poziom mocy zapewni podczas zabiegu uczucie komfortu. Zarówno odcień skóry, jak i poziom mocy może być inny w zależności od konkretnego miejsca poddawanego zabiegowi.

1. Aby wykonać test punktowy, należy zastosować się do wskazówek podanych w punktach 1-5 oraz 7-9 w części następczej.
2. Testowanie należy kontynuować, zwiększając poziom mocy do chwili dojścia do najwyższego poziomu, przy którym wciąż odczuwany jest komfort. Jeżeli w ciągu godziny po wykonaniu testu nie wystąpią działania niepożądane, można rozpocząć pełen zabieg na tym poziomie mocy.
3. Test punktowy należy powtórzyć na każdej partii ciała, na której zabieg ma zostać wykonany.

9.3. Etapy zabiegu

1. Przed każdym użyciem urządzenia zdjąć wszystkie elementy biżuterii.
 2. W miejscach poddawanych zabiegowi skóra musi być ogolona, czysta, sucha i wolna od wszelkich pudrów, antyperspirantów i dezodorantów.
Nie woskować, nie wyrywać ani nie wyskubywać włosów.
 3. Należy pamiętać o zakryciu tatuaży, pieprzyków i wszelkich innych zmian skórnych, które nie powinny być poddawane zabiegowi. Użyć do tego należy materiału, który nie pochłania światła, takiego jak biała tkanina lub biała taśma medyczna.
 4. Nacisnąć przycisk sterujący (#6). Urządzenie włączy się, zapali się wskaźnik 1 poziomu mocy (#5) i pojawi dźwięk pracującego wentylatora.
 5. Około 1 sekundy po naciśnięciu przycisku sterującego zapali się wskaźnik gotowości/ostrzeżenia o odzieniu skóry (#7) (zielony). Urządzenie jest teraz gotowe do wyemitowania pierwszego impulsu na najniższym poziomie mocy. Pierwszy zabieg należy zawsze zaczynać na poziomie 1.
 6. Wybrać poziom mocy zapewniający największy komfort podczas zabiegu.
 7. Przyłożyć okienko świetlne (#2) do skóry i nacisnąć przycisk spustowy (#1), aby wyemitować jeden impuls. Upewnić się, że dłoń dotyka zarówno elektrody bazowej, jak i przycisku spustowego (#1).
-  Jeżeli dłoń nie będzie dotykać elektrody bazowej (8), nie będą emitowane impulsy w obiegu galwanicznym.

8. Nacisnąć przycisk spustowy (#1).
- Urządzenie najpierw ustala odcień skóry. Jeżeli odcień skóry jest wystarczająco jasny, aby można było bezpiecznie przeprowadzać zabieg, urządzenie aktywuje obieg galwaniczny. Może pojawić się wrażenie lekkiego mrowienia. Jest to całkowicie normalne. Działanie galwaniczne ma na celu rozszerzenie porów, aby impulsy świetlne lepiej penetrowały skórę.
 - Bezpośrednio po tym urządzenie wyemituje impuls światła na skórę, a wskaźnik gotowości/ostrzeżenia o odcieniu skóry (#7) zgaśnie. Widoczny będzie jasny błysk światła i jednocześnie rozlegnie się strzelający dźwięk – jest to normalny dźwięk wydawany przez urządzenie. Towarzyszy temu nieznaczne uczucie ciepła i mrowienia. Urządzenie natychmiast naładuje się w przygotowaniu na kolejny impuls.
 - Po kilku sekundach, gdy urządzenie będzie ponownie gotowe do wygenerowania impulsu, zapali się wskaźnik gotowości/ostrzeżenia o odcieniu skóry (#7). Po ponownym przyłożeniu urządzenia do skóry wskaźnik zacznie migać.
9. Odsunąć okienko świetlne (#2) od skóry poddawanej zabiegowi.
10. Wybrać na tryb pracy: **przesuwny** lub **pulsacyjny** (zob. część 5.4. Pulsacje i przesuwanie).
- Podczas pracy w trybie **pulsacyjnym** umieścić okienko świetlne (#2) na następnej partii skóry i nacisnąć przycisk, aby aktywować impuls świetlny.
 - Podczas pracy w trybie **przesuwnym** nacisnąć przycisk spustowy (#1) i przytrzymać go, jednocześnie przesuwając urządzenie gładko po partii skóry poddawanej zabiegowi.
11. Kontynuować pracę w trybie **pulsacyjnym** lub **przesuwnym** do chwili poddania zabiegowi całej docelowej powierzchni skóry.
-  Należy unikać pozostawiania luk pomiędzy partiami poddawanymi naświetlaniu oraz kilkakrotnego naświetlania tego samego miejsca.
-  Przerwać natychmiast jeżeli pojawiają się pęcherze lub oparzenia.
12. Po zakończeniu zabiegu nacisnąć i przytrzymać przycisk sterujący (#6), aby wyłączyć urządzenie. Należy zapamiętać ostatnio używany poziom mocy, ponieważ urządzenie zawsze rozpoczyna pracę na poziomie 1.
13. Odłączyć zasilacz od źródła zasilania, a następnie wyczyścić urządzenie i odłożyć je w bezpieczne miejsce (zob. część 10. Konserwacja i czyszczenie).

14. Po zabiegu zalecamy nałożenie na skórę balsamu do ciała. Pomoże to skórze szybciej się zregenerować.

10. Konserwacja i czyszczenie

- Odłączyć urządzenie od zasilania.
 - Aby wyczyścić urządzenie, łącznie z okienkiem świetlnym (#2), wytrzeć je czystą, suchą szmatką. Nigdy nie stosować acetonu ani innego rodzaju płynów zawierających środki ściernie, ponieważ spowodują one uszkodzenie urządzenia.
 - Po czyszczeniu zalecamy przechowywanie urządzenia w oryginalnym opakowaniu i z dala od wody.
- ⚠ Nigdy nie zanurzać urządzenia ani żadnych jego części w wodzie.

11. Łączenie urządzenia Silk'n Infinity z aplikacją za pośrednictwem funkcji Bluetooth

Pobieranie aplikacji Silk'n i łączenie urządzenia z aplikacją.

Bezpłatna aplikacja Silk'n poświęcona depilacji zawiera pomocne wskazówki na każdy etap zabiegów z użyciem urządzeń do depilacji marki Silk'n, pozwala stworzyć indywidualny plan zabiegów, pomaga podejmować bezpieczne i oparte na rzetelnych informacjach decyzje, a także pozwala zadbać o to, by przeprowadzony został cały plan zabiegów i uzyskane dzięki temu optymalne wyniki.

Posiadacze urządzenia Silk'n Infinity mogą korzystać także z zalet łączności Bluetooth. Wystarczy pobrać aplikację, zarejestrować się i wykonać parowanie Bluetooth.

Aby bezpłatnie pobrać aplikację Silk'n, wystarczy zeskanować poniższy kod:



12. Rozwiązywanie problemów

Napraw dokonywać może wyłącznie upoważniony personel. Urządzenia nie należy modyfikować, otwierać ani podejmować prób jego samodzielnej naprawy. Można w ten sposób narazić się na kontakt z niebezpiecznymi komponentami elektrycznymi i doprowadzić do poważnych uszkodzeń ciała. Spowoduje to także unieważnienie gwarancji.

Problem	Sprawdzić
Urządzenie nie włącza się.	Sprawdzić, czy: <ul style="list-style-type: none">• zasilacz jest właściwie podłączony do urządzenia i gniazdka.
Kiedy naciskam przycisk spustowy (#1), nie jest emitowany impuls galwaniczny.	Sprawdzić, czy w czasie naciskania przycisku spustowego (#1) dłoń dotyka elektrody bazowej. Obieg galwaniczny wymaga zamknięcia obwodu galwanicznego poprzez jednoczesne naciśnięcie przycisku spustowego (#1) oraz elektrody (#9), co zapewnia skuteczność zabiegu na skórze.
Kiedy naciskam przycisk spustowy (#1), nie jest emitowany impuls świetlny.	Sprawdzić, czy: <ul style="list-style-type: none">• zielony wskaźnik gotowości/ostrzeżenia o odcieniu skóry (#7) miga wolno. Wskazuje to, że urządzenie ma dobry kontakt ze skórą.• okienko świetlne (#2) jest równo i mocno przyłożone do skóry. W trosce o bezpieczeństwo użytkownika przycisk spustowy (#1) aktywuje impuls świetlny tylko wówczas, gdy okienko świetlne (#2) jest mocno przyłożone do skóry. Jeżeli wskaźnik ostrzeżenia o odcieniu skóry (#7) miga szybko, odcień skóry, zmierzony przez czujnik koloru skóry, jest zbyt ciemny, aby można było bezpiecznie używać urządzenia. Należy spróbować użyć urządzenia na innej partii skóry lub skontaktować się z działem obsługi klienta marki Silk'n.
Przez cały czas pali się jeden lub więcej wskaźników.	Urządzenie ma awarię. Odłączyć urządzenie od źródła zasilania i ponownie je uruchomić. Jeżeli problem nie zostanie rozwiązany, skontaktować się z działem obsługi klienta.
Urządzenie przestało pracować i przeszło do trybu czuwania.	Nacisnąć przycisk sterujący (#6) jeszcze raz, aby uruchomić urządzenie.

13. Obsługa klienta

Więcej informacji można znaleźć w naszej witrynie internetowej pod adresem www.silk'n.eu. Instrukcję można również pobrać z naszej witryny internetowej w formacie PDF. Informacje na temat nieoczekiwanego działania urządzenia lub niespodziewanych zdarzeń oraz wszelkich problemów z urządzeniem prosimy przekazywać działowi obsługi klienta marki Silk'n. Nasze dane teleadresowe:

Kraj	Numer do serwisu	E-mail
Belgia	0800-29316	serviceconsommateurbe@silk'n.eu
Francja	0891-655557	serviceconsommateurfr@silk'n.eu
Niemcy	089 51 23 44 23	kundenservicede@silk'n.eu
Włochy	+31(0)180-330550	servizioclientiit@silk'n.eu
Holandia	0900-2502217	klantenservicenl@silk'n.eu
Hiszpania	900 823 302	servicioalcliente@silk'n.eu
Wielka Brytania	0906-2130009	customerareuk@silk'n.eu
Pozostałe kraje	+31 (0)180-330 550	info@silk'n.eu

14. Gwarancja

Warunki podane na karcie gwarancyjnej Silk'n.

15. Usuwanie



Przed wyrzuceniem opakowania materiały składowe należy posortować. Tekturę i karton wyrzucić razem z odpadami papierowymi, a pozostałe części opakowania do odpowiedniego innego pojemnika do recyklingu odpadów.



(Zalecenie ma zastosowanie na terenie Unii Europejskiej i innych krajów europejskich dysponujących systemami selektywnej zbiórki materiałów nadających się do recyklingu.) Dyrektywa WEEE nr DE 31619958. **Starych urządzeń nie wolno wyrzucać razem z odpadami domowymi! Nienadający się dłużej do użytku produkt należy zutylizować zgodnie z przepisami obowiązującymi w danym mieście lub okręgu.** Zapewnia to profesjonalny recykling starych urządzeń i eliminuje negatywne skutki dla środowiska naturalnego. Z tego względu urządzenia elektryczne są oznaczone przedstawionym tu symbolem.

*Produkty oznaczone symbolem „Cd” = kadm, „Hg” = rtęć, „Pb” = ołów.

16. Dane techniczne

Model	H3103
Prąd galwaniczny	70-400 mikroamperów (μA)
Rozmiar punktu	0,9 cm \times 3 cm [2,7 cm ²]
Technologia	Enhanced Home Pulsed Light™
Maks. poziom mocy	Maks. 4 J/cm ²
Długość fali	520-1200 nm
Długość trwania impulsu świetlnego	500-800 μs
Tryb pracy	Ciągły
Obsługa i bezpieczeństwo stosowania	Czujnik odcienia skóry pozwala zadbać o to, aby urządzenie było stosowane wyłącznie na odpowiednie typy skóry
Częstość powtórzeń	1,0 Hz (maksymalnie)
Waga systemu	225 g
Transport oraz warunki przechowywania nieużywanego urządzenia	Temperatura: - 40 ° do +70 °C Wilgotność względna: 10-90% Ciśnienie atmosferyczne: 500-1060 hPa
Środowisko pracy	Temperatura: 10-30°C Wilgotność względna: 30-75% Ciśnienie atmosferyczne: 700-1060 hPa
Ilość czasu od minimalnej temperatury przechowywania nieużywanego urządzenia do osiągnięcia minimalnej temperatury roboczej przy temperaturze otoczenia wynoszącej 20°C	30 minut
Ilość czasu od maksymalnej temperatury przechowywania nieużywanego urządzenia do osiągnięcia maksymalnej temperatury roboczej przy temperaturze otoczenia wynoszącej 20°C	30 minut
Ochrona przed porażeniem prądem elektrycznym	Zastosowana część typu BF aparatury medycznej klasy II

Zasilacz	KSA-60B-200300D5	
	Napięcie wejściowe:	100-240 V; 50-60 Hz; 1,8 A
	Napięcie wyjściowe:	20 V dc; 3 A
Parametry impulsów (w sekundach)	Poziom mocy 1: 0,5 Poziom mocy 2: 0,7 Poziom mocy 3: 0,9 Poziom mocy 4: 1,0 Poziom mocy 5: 1,3	
Bluetooth LE Częstotliwość robocza Moc nadajnika	2402 MHz ~ 2480 MHz Poniżej 3 mW	

17. Nota prawna

Prawa autorskie 2023 © Silk'n Beauty Ltd. Wszelkie prawa zastrzeżone.

Home Skinovations Ltd zastrzega prawa do wprowadzania zmian w produktach lub specyfikacjach w celu poprawy wydajności, niezawodności lub wytwarzania. Informacja przekazywana przez Home Skinovations Ltd. jest według najlepszej wiedzy dokładna i wiarygodna w chwili publikacji. Nimenij, Home Skinovations Ltd nie przyjmuje odpowiedzialności za jej wykorzystanie. Firma Home Skinovations Ltd nie przyznaje żadnych dorozumianych ani innych praw licencyjnych w zakresie swoich patentów i praw patentowych. Żadna część niniejszego dokumentu nie może być powielana ani przekazywana w żadnej formie, elektronicznej ani mechanicznej, do żadnych celów bez wyraźnej pisemnej zgody firmy Home Skinovations Ltd. Dane techniczne mogą ulec zmianie bez powiadomienia. Firma Silk'n Beauty Ltd. jest właścicielem patentów, wniosków patentowych, znaków towarowych, praw autorskich i innych praw własności intelektualnej dotyczących treści niniejszego dokumentu. Przekazanie użytkownikowi niniejszego dokumentu nie stanowi udzielenia mu żadnych licencji na te patenty, znaki towarowe, prawa autorskie ani inne prawa własności intelektualnej, chyba że zostały one przekazane mu w sporządzonej na piśmie umowie z firmą Silk'n Beauty Ltd. Parametry mogą ulec zmianie bez powiadomienia. Silk'n i logo Silk'n to zastrzeżone znaki towarowe firmy Silk'n Beauty Ltd., Invention Works B.V. Galileistraat 17, 3029 AL Rotterdam, Holandia www.silkn.eu, info@silkn.eu.

Содержание

1. Противопоказания и предупреждения	235
2. Обозначения и символы.....	244
3. Безопасность при обращении с устройством Silk'n Infinity	245
4. Познакомьтесь с устройством Silk'n Infinity.....	246
5. Управление и настройки.....	247
6. Возможные ощущения при использовании Silk'n Infinity	251
7. Возможные побочные эффекты	251
8. План процедур.....	253
9. Начало работы.....	254
10. Очистка и обслуживание	257
11. Подключение Silk'n Infinity к Bluetooth	258
12. Выявление и устранение неполадок	258
13. Отдел обслуживания клиентов	260
14. Гарантия.....	260
15. Утилизация.....	260
16. Технические характеристики.....	261
17. Правовые положения.....	262

1. Противопоказания и предупреждения



Утверждение или событие, указывающее на возможную или грозящую опасность, проблему или иную неприятную ситуацию при использовании устройства.



Предупреждения относительно электробезопасности и мер предосторожности

Это Руководство пользователя основано на стандартах и нормативах, действующих в Европейском Союзе. Находясь за границей, вы должны также соблюдать нормативы и законы, принятые в данной стране. Перед использованием устройства ознакомьтесь со всеми предупреждениями и противопоказаниями.

- Прежде чем подключать адаптер к розетке, убедитесь, что у вас сухие руки.
- Не пользуйтесь устройством под душем и во время принятия ванны.
- Храните устройство подальше от воды! Не оставляйте и не храните устройство там, где оно может упасть или съехать в ванную, раковину или иную емкость с водой.
- Ни в коем случае не погружайте устройство или его детали в воду.

- Если на устройство попала вода, не прикасайтесь к нему и немедленно отключите его от электросети.
- Никогда не используйте адаптер, если у него поврежден кабель питания или вилка, если он не работает должным образом или был опущен в воду. В таком случае не прикасайтесь к адаптеру не отключив его, предварительно, от электричества. Если адаптер не отключить от сети, существует риск поражения электротоком!
- Не эксплуатируйте устройство в помещениях, где существует опасность взрыва. Храните устройство и все его части вдали от открытого огня и горячих поверхностей.
- Никогда не оставляйте устройство без присмотра, если оно подключено к электросети. Адаптер должен всегда находиться в пределах досягаемости, чтобы его можно было легко отключить от электричества в случае возникновения чрезвычайной ситуации.
- Всегда выключайте устройство и отсоединяйте его от электричества, когда вы не используете его, собираетесь его очистить или в случае неисправности.

- Никогда не тяните за кабель, чтобы отсоединить адаптер от электрической розетки. Беритесь рукой только за сам адаптер.
- Располагайте кабель адаптера таким образом, чтобы о него нельзя было споткнуться.
- Не перегибайте кабель адаптера и не кладите его на предметы с острыми краями.
- Держите устройство вдали от глаз. При работе устройства может иметь место опасное для глаз оптическое излучение. Не смотрите на работающую лампу. Это может привести к повреждению глаз.
- Изменения или модификации этого устройства, не одобренные в явно выраженной форме стороной, ответственной за соответствие нормативным требованиям, могут лишить пользователя права на эксплуатацию устройства.
- Не используйте части и принадлежности других производителей, как указано в руководстве пользователя; не пользуйтесь устройством, если оно повреждено, неправильно функционирует, неправильно, а также при появлении дыма или запаха дыма. В таких случаях прекратите использование

устройства и обратитесь в отдел обслуживания клиентов.

- Чинить устройство разрешается только квалифицированному персоналу. Не пытайтесь модифицировать, вскрывать или самостоятельно чинить устройство. Этим вы можете подвергнуть себя опасному воздействию электричества и нанести серьезный вред своему здоровью. Кроме того, это приведет к аннулированию гарантии.
- Производитель не несет ответственности за ущерб или травмы, вызванные несоответствующим или неправильным использованием устройства.
- Не позволяйте детям играть с устройством или его компонентами.
- Не позволяйте детям играть с упаковкой устройства. Игра с упаковкой может привести к травмам, а проглатывание мелких деталей — к удушью.

- Не утилизируйте устройство вместе с бытовыми отходами! Утилизация устройства (включая все части и принадлежности) должна осуществляться в соответствии с нормативами по утилизации электроприборов в соответствующих пунктах сбора. Подробная информация приведена в разделе 15. Утилизация.



Противопоказания

- Устройство Silk'n Infinity не должно использоваться следующими категориями людей: детьми, взрослыми с ограниченными физическими, сенсорными или психологическими возможностями или людьми, не имеющими достаточного опыта или знаний о том, как пользоваться данным устройством.
- Устройство Silk'n Infinity подходит не всем. Удаление волос с помощью лазера или интенсивных импульсных источников света может вызвать увеличение роста волос у некоторых людей. На основании имеющихся в настоящее время данных, к группе наивысшей степени риска, у которой может наблюдаться такая реакция, входят женщины из регионов

Средиземноморья, Ближнего Востока и Южной Азии при использовании устройства на лице и шее.

- Silk'n Infinity непригодно к использованию у детей или животных.

Не используйте устройство, если:

- вы беременны или кормите грудью.
- в прошлом у вас была предрасположенность к образованию келоидных рубцов;
- вы страдали или страдаете эпилепсией;
- вы страдаете заболеванием, связанным со светочувствительностью, например порфирией, полиморфным фотодерматозом, солнечной крапивницей, волчанкой и др.;
- в прошлом у вас был рак кожи или наблюдались участки кожи с потенциальными злокачественными образованиями;
- в течение последних 3 месяцев вы проходили процедуры лучевой терапии и химиотерапии;
- в течение последних 6 месяцев вы применяли рецептурные препараты в связи с заболеваниями кожи;

- имеются любые другие обстоятельства, из-за которых использование устройства, по мнению лечащего врача, будет небезопасно;
- вы не в состоянии ощущать тепло по причине заболевания или иного состояния.

Не применяйте устройство:

- на загорелой коже; См. раздел 5.5. Воздействие солнца;
- для обработки кожи вокруг или возле глаз; выше уровня скул;
- на коже с татуировками, перманентным макияжем, темно-коричневыми или черными пятнами (например, большие веснушки, родимые пятна, родинки или бородавки), на сосках, гениталиях или губах;
- На участках, которые были инъецированы или подвергнуты действию токсических веществ;
- не обрабатывайте участки кожи, на которых в прошлом возникал герпес;
- на участках, пораженных экземой или псориазом, при повреждениях, открытых ранах или инфицированных зонах (герпес), на коже в атипичном

состоянии, причиной которого стали общие заболевания или нарушения обмена веществ (например, диабет);

- на участках, на которых вы, возможно, захотите отрастить волосы. Результаты обработки являются перманентными.

Дополнительные предупреждения

- Перед использованием снимите всю бижутерию.
- Никогда не используйте для протирания кожи горючие жидкости, такие как спирт (в том числе духи, дезинфицирующие лосьоны и прочие жидкости, в состав которых входит спирт) или ацетон.
- Тщательно выбирайте настройки уровня энергии. Повышение уровня энергии улучшает эффективность эпиляции, однако при этом повышается и риск возможных побочных явлений и осложнений.
- При выборе уровня энергии следуйте рекомендациям в таблице, где перечислены цвет волос и оттенки кожи; это позволит избежать ожогов, волдыри и изменения цвета кожи (см. таблицу в начале данного руководства).

- Прежде чем приступить к обработке той или иной части тела, обязательно выполните тест на небольшом участке кожи.
- Не обрабатывайте один участок кожи более одного раза за один сеанс эпиляции.
- При обработке кожи избегайте перекрывания или пропусков зон обработки.
- Если вы испытываете легкий дискомфорт, используйте минимальный уровень энергии.
- Не подвергайте обработанные зоны воздействию солнечных лучей и не используйте уровни энергии 2-5 на загорелой коже или после недавнего пребывания на солнце (распространяется также и на устройства для искусственного загара). См. раздел 5.5. Воздействие солнца.
- Если вы заметили сильное покраснение кожи, появление на ней волдырей или ожогов, немедленно прекратите использование устройства.
- Если процедура причиняет вам боль, немедленно прекратите процедуру.

- ⦿ Немедленно прекратите процедуру, если кожа становится слишком горячей.

2. Обозначения и символы

	<p>Декларация о соответствии: продукты с такой маркировкой соответствуют всем требованиям Европейской Экономической Зоны.</p> <p>Упрощенная Декларация о соответствии стандартам: радиооборудование типа Bluetooth LE соответствует требованиям в статье 10(9) европейской декларации о соответствии стандартам (Директива 2014/53 / ЕС). Полный текст декларации о соответствии ЕС доступен по следующему интернет-адресу: https://silkn.eu/media/downloads/EU-Declaration-of-Conformity-Infinity-Fast.pdf</p>
	<p>Класс II. Адаптер защищен от риска поражения электротоком с помощью двойной изоляции.</p>
<p>IP30</p>	<p>Устройство защищено от проникновения предметов, размером более 2,5 мм в диаметре, (в т.ч., пальцев), для защиты от поражения электротоком.</p>
	<p>Не использовать в условиях повышенной влажности.</p>
	<p>Не утилизируйте устройство вместе с бытовыми отходами! Утилизация устройства (включая все части и принадлежности) должна осуществляться в соответствии с нормативами по утилизации электроприборов WEEE в соответствующих пунктах сбора.</p>
	<p>Соответствует техническим нормам Таможенного союза ЕАЭС.</p>

-  Устройство непригодно к использованию в присутствии воспламеняемых анестетических смесей с воздухом, кислородом или закисью азота.

3. Безопасность при обращении с устройством Silk'n Infinity

Silk'n Infinity – безопасность прежде всего. Технология Enhanced Home Pulsed Light™ (eHPL) обеспечивает повышенный уровень безопасности при меньших уровнях энерго-излучения.

Технология eHPL™ (ИИС) позволяет добиться эффективного долгосрочного удаления волос. При этом используется существенно более низкий уровень энергии, по сравнению с другими типами светоизлучающих устройств, предназначенных для удаления волос. Технология использует сочетание 2 типов энергии: гальванической и световой (оптической). Гальваническая энергия способствует лучшему проникновению оптической энергии в стержень волоса за счет временного расширения пор кожи. Стержень волоса поглощает свет, при этом происходит деактивация волосяного фолликула и рост волоса прекращается.

Низкий уровень энергии снижает риск травм или возникновения осложнений, а также способствует безопасности пользователя.

Silk'n Infinity защищает вашу кожу

Удаление волос под воздействие световой энергии непригодно для загорелой кожи. Silk'n Infinity включает датчик цвета кожи, предназначенный для определения качества обрабатываемой поверхности кожи, что позволяет выбрать уровень энергии, соответствующий для конкретного типа кожи.

Рабочая поверхность, через которую подаются световые импульсы, находится в углублении. Это Silk'n Infinity защищает вашу кожу, предотвращая прямой контакт рабочей поверхности с кожей.

Устройство Silk'n Infinity защищает ваши глаза

Silk'n Infinity снабжено встроенной функцией защиты глаз. Устройство сконструировано таким образом, что световое излучение отключается, если рабочая поверхность обращена в воздух. Эта защитная функция обеспечивает воздействие на кожу только в том случае, когда рабочая поверхность находится в контакте с кожей.

4. Познакомьтесь с устройством Silk'n Infinity

Silk'n Infinity – это мощное электрическое устройство, которое следует использовать, уделяя особое внимание безопасности. **Перед использованием важно прочесть и понять инструкции по использованию устройства, в том числе процедуры после завершения использования, и неукоснительно следовать им.** Перед каждой процедурой мы рекомендуем просматривать инструкции, приведенные в настоящем руководстве.

4.1. Содержимое упаковки

Содержимое упаковки зависит от типа приобретаемого комплекта.

Принадлежности устройства Infinity

- Устройство Silk'n Infinity
- Адаптер
- Руководство пользователя
- Гарантийный талон
- Футляр

4.2. Описание устройства

Silk'n Infinity — это предназначенное для использования в домашних условиях устройство, в котором для удаления нежелательных волос используется технология eHPL™. Основными элементами прибора являются рабочая поверхность и генератор импульсов. Прибор также включает пару электродов — основной и контактный, что позволяет создавать и использовать гальваническое воздействие. Чтобы увидеть расположение каждого элемента устройства, обратитесь к схеме, расположенной в начале данного руководства.

1. Генератор импульсов
2. Рабочая поверхность
3. Датчик цвета кожи
4. Световой индикатор Bluetooth
5. Световая индикация запаса энергии
6. Кнопка управления
7. Световой сигнал готовности / предупреждения о цвете кожи
8. Основной электрод
9. Контактный электрод
10. Гнездо адаптера

4.3. Назначение

Устройство Silk'n Infinity предназначено для удаления нежелательных волос. Устройство также предназначено для долгосрочного эффекта или постоянного уменьшения волосяного покрова. Постоянное уменьшение волосяного покрова определяется как постоянное, долгосрочное сокращение количества волос, отросших после предыдущей обработки. Устройство используется для удаления нежелательного волосяного покрова на теле. Идеально подходящие участки тела включают: подмышки, линию бикини, руки, ноги, лицо (ниже скул), спину, плечи и грудь.

Silk'n Infinity не является медицинским устройством. Предназначается для использования исключительно в косметических целях. Устройство предназначено для персонального пользования и непригодно для коммерческого или терапевтического применения.

Не используйте устройство для каких-либо целей, помимо описанных в данном руководстве пользователя.

5. Управление и настройки

5.1. Управление устройством

Чтобы увидеть расположение каждого элемента устройства, обратитесь к схеме, расположенной в начале данного руководства.

Элемент	Действие	Функция / режим
Кнопка включения (#6)	Короткое нажатие	Каждое нажатие повышает уровень энергии. Начальный уровень, устанавливаемый по умолчанию, — это 1. При изменении уровня энергии можно пройти все доступные уровни и снова возвратиться на уровень 1.
Генератор импульсов (#1)	Короткое нажатие	Запускает последовательность световых импульсов.
Контактный электрод (#9)	Короткое нажатие	Запускает последовательность световых импульсов при одновременном нажатии в генератором импульсов (#1).
Световой индикатор уровня энергии (зеленый) (#5)	Постоянный	Число светящихся индикаторов указывает уровень энергии.

Элемент	Действие	Функция / режим
Световой индикатор готовности / предупреждения о цвете кожи (зеленый) (#7)	Постоянный	Устройство готово к работе.
	Мигает медленно	Отсутствует надежный контакт с кожей.
	Быстро мигает	Цвет вашей кожи слишком темный для безопасного использования. Световые импульсы не генерируются.
Индикатор Bluetooth (синий) (#4)	Мигает	Bluetooth активен.

5.2. Датчик цвета кожи

Использование фотопилилятора на темной коже может привести к таким нежелательным реакциям, как ожоги, волдыри и изменения цвета кожи (гипер- или гипопигментация). Эпилятор Silk'n Infinity оснащен датчиком цвета кожи, который автоматически определяет цвет кожи пользователя. Сенсор цвета кожи проверяет цвет кожи в начале процедуры и периодически в ходе ее выполнения.

- i** Если вы не видите световых импульсов, а световой сигнал готовности / предупреждения о цвете кожи (#7) быстро мигает, то это говорит о том, что тон вашей кожи, измеренный датчиком цвета кожи, является слишком темным для безопасного использования устройства. Попробуйте применить устройство на другом участке тела.

5.3. Уровни энергии

Уровень энергии определяет интенсивность светового импульса, передаваемого на кожу. По мере увеличения уровня энергии, повышается как эффективность эпиляции, так и риск возможных побочных явлений и осложнений.

- Устройство имеет 5 уровней энергии – от 1 (самый низкий) до 5 (самый высокий), которые отображаются с помощью пяти световых индикаторов уровня энергии (#5).
- Когда устройство выключается, уровень энергии автоматически устанавливается на уровне 1. Будет светиться только один световой индикатор уровня энергии (#5).

- Чтобы изменить уровень энергии, несколько раз нажмите кнопку управления (#6) для увеличения уровня энергии от 1 до 5. Достигнув уровня 5, нажмите кнопку управления (#6) снова, чтобы уменьшить уровень энергии с 5 до 1.

5.4. Пульсация и скольжение

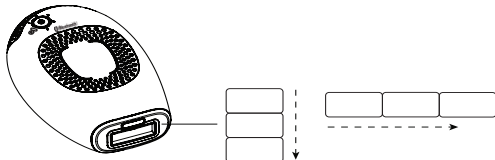

Наилучший способ для точечной обработки или обработки небольших участков кожи – **пульсация**.

- Плотно прижмите рабочую поверхность (#2) к коже. Работайте по «дорожкам» (поперек или вдоль, как показано на изображении). Продвигайтесь от начала к концу каждой из «дорожек».
- Рабочая поверхность (#) устройства оставляет временные следы (вмятинки) на обрабатываемом участке, так что можно видеть части тела, которые уже были обработаны.
- После каждого импульса, перемещайте рабочую поверхность (#2) к следующему участку. Находясь в пределах обрабатываемой поверхности, продолжайте выполнять пульсацию.
- Старайтесь не пропускать участки обрабатываемой кожи и не обрабатывайте участки повторно.

Наилучший способ обработки обширных участков кожи – скольжение.

Крепко прижмите рабочую поверхность (#2) к коже и медленно ведите ею по коже (с одной стороны в другую или вверх и вниз, как показано на изображении). Убедитесь, что кожа все время соприкасается с рабочей поверхностью (#2) устройства.

- При низких уровнях энергии, перезарядка устройства занимает всего 1-1,5 секунды между импульсами. Это вызывает непрерывную последовательность импульсов.
- Продолжайте процесс скольжения на такой скорости, которая позволяет избежать пропусков и наложений.

⚠ Не обрабатывайте один участок кожи более одного раза за один сеанс эпиляции.

-  Если процедура причиняет вам боль, немедленно прекратите процедуру.

5.5. Воздействие солнца

- Самый низкий уровень энергии (1) предназначен для безопасного использования даже после пребывания на солнце.
- Если используете уровни энергии 2-5, избегайте воздействия солнечных лучей в течение **4-х недель до и 2-х недель после** процедуры. Это обусловлено тем, что при использовании любого светового метода эпиляции, наличие большого количества меланина подвергает кожу более высокому риску. Это касается всех типов кожи, включая те, которые быстро не загорают.
- Хотя это и не рекомендуется, но если после процедуры вам необходимо выйти на солнце, нанесите на обработанную поверхность кожи солнцезащитный крем с фактором SPF 30 или выше. Это следует делать на протяжении **2 недель** после обработки кожи.

5.6. Воздействие пульсирующего света на глаза

- Хотя устройство можно использовать для удаления волос на лице, можно обрабатывать только области ниже скул, проявляя при этом особую осторожность во избежание контакта с глазами.
-  Устройство излучает пульсирующую энергию только при плотном контакте с кожей и перемещении по поверхности кожи.

6. Возможные ощущения при использовании Silk'n Infinity

Во время использования устройства Silk'n Infinity могут возникнуть такие ощущения, как:

- **Шум вентилятора:** охлаждающий вентилятор издает звук, напоминающий шум фена.
- **Хлопающий звук, сопровождающий каждый импульс:** при активации световых импульсов eNPL™ в норме слышатся слабые хлопки или щелчки, сопровождающие каждую вспышку света.
- **Ощущение тепла и пощипывания:** при обработке кожи гальваническими импульсами ощущается слабое тепло и легкое покалывание, обусловленные воздействием гальванической и световой энергии. Такие ощущения нормальны.
- **Кожа приобретает красноватый или розовый оттенок:** во время обработки кожа может приобретать розоватый оттенок. Обычно это заметно непосредственно вокруг самих волосков.

⚠ Если вы заметили сильное покраснение кожи, появление на ней волдырей или ожогов, немедленно прекратите использование устройства.

7. Возможные побочные эффекты

При использовании устройства Silk'n Infinity в соответствии с инструкциями побочные эффекты и осложнения наблюдаются нечасто. Однако все косметические процедуры, в том числе те, которые можно проводить в домашних условиях, подразумевают некоторый риск. Поэтому важно знать о рисках и осложнениях, связанных с использованием домашних систем эпиляции с применением световых импульсов.

Небольшое раздражение кожи

Обычно процедура эпиляции с помощью световых импульсов в домашних условиях (Home Pulsed Light) переносится очень хорошо. Однако некоторые пользователи ощущают небольшой дискомфорт во время ее проведения. Это ощущение можно описать как незначительное покалывание кожи в области применения. Ощущение покалывания может длиться во время или в течение некоторого времени после процедуры.

Это означает, что устройство следует использовать на более низком уровне энергии, а если это не помогает, использование устройства следует прекратить.

Покраснение кожи

Покраснение кожи может наблюдаться сразу после применения устройства или в течение 24 часов после процедуры. Обычно покраснение проходит в течение 24 часов.

Если краснота не проходит в течение 2–3 дней, обратитесь к врачу.

Убедитесь, что используете удобный уровень энергии, который подходит для цвета вашей кожи.

Повышенная чувствительность кожи

Кожа на обработанном участке более чувствительна, поэтому вы можете столкнуться с сухостью или шелушением кожи.

Изменения пигмента

Устройство воздействует на стержень волоса, в частности, на пигментированные клетки волосяного фолликула и на сам волосяной фолликул. Тем не менее, остается риск временной гиперпигментации (увеличение количества пигмента или коричневая депигментация) или гипопигментации (отбеливания) окружающих участков кожи. Риск изменений в пигментации кожи выше у людей, которые имеют кожу более темных оттенков. Обычно депигментация или изменения пигмента кожи носят временный характер, а необратимая гиперпигментация или гипопигментация случаются в очень редких случаях.

Чрезмерное покраснение и припухлость

В редких случаях обработанная кожа может сильно покраснеть и припухнуть. Как правило, это случается на чувствительных участках тела. Покраснение и припухлость должны пройти в течение 2–7 дней и на этот участок кожи следует часто прикладывать лед. Допускается мягкая санитарная обработка, но необходимо избегать солнечного воздействия.

Волдыри или ожоги

охладите затронутый участок и нанесите на него крем против ожогов. Прежде, чем приступить к следующей процедуре, дождитесь, пока пораженный участок кожи полностью не заживет и используйте более низкий уровень энергии. **Если кожа не возвращается к нормальному состоянию в течение трех дней, обратитесь к своему врачу.**

i Немедленно прекратите использование устройства, если эти симптомы приобретают более серьезный характер.

i Если симптомы не проходят в течение 2–3 дней, обратитесь к врачу.

8. План процедур

Стандартный цикл роста волос обычно составляет 18-24 месяцев. В этот период для достижения долгосрочных результатов удаления волос может понадобиться несколько сеансов эпиляции устройством Silk'n Infinity.

Эффективность эпиляции у разных людей может отличаться, в зависимости от участка тела, цвета волос и способа применения эпилятора.

Стандартный план удаления волос с помощью эпилятора во время полного цикла роста волос:

- **Процедуры 1-4:** период между процедурами составляет приблизительно две недели.
- **Процедуры 5-7:** период между процедурами составляет приблизительно четыре недели.
- **Процедуры 8+:** процедуры выполняются по мере необходимости, до достижения желаемого результата.

Ожидаемый эффект по удалению волосяного покрова

Fitzpatrick тип кожи ¹	Цвет волос	Плотность светового потока [Дж/см ²]	Часть тела ²	Среднее число процедур ¹	% уменьшения волосяного покрова снижение
I-IV	Темный блонд до шатенового	2,5-4	Голени или бедра	10–12 сеансов с интервалом примерно в 4 недели.	60%
			Руки		50%
			Область бикини		60%
			Подмышечные впадины		55%

Fitzpatrick тип кожи ¹	Цвет волос	Плотность светового потока [Дж/см ²]	Часть тела ²	Среднее число процедур ¹	% уменьшения волосяного покрова снижение
IV	От коричневого до черного	2,5-4	Голени или бедра	8-10 сеансов с интервалом примерно в 4 недели.	70%
			Руки		60%
			Область бикини		70%
			Подмышечные впадины		65%

1. Индивидуальная реакция зависит от типа волос, а также биологических факторов, которые могут повлиять на процесс роста волос. У некоторых пользователей реакция может быть более быстрой или медленной по сравнению со среднестатистическими показателями.

2. Не следует ожидать полного удаления волосяного покрова после одной-двух процедур. Продолжительность периода покоя волосяных фолликулов зависит от участка тела.

9. Начало работы

9.1. Подключите устройство

1. Достаньте устройство и другие его компоненты из коробки.
2. Вставьте адаптер в гнездо (#10) и подключите его к источнику питания. Все световые индикаторы уровня энергии (#5) загорятся и будут циклически загораться и гаснуть.

3. выполните тест на небольшом участке кожи

Важно повторить этот тест на каждом участке тела, который вы собираетесь обработать. В ходе теста проверяется, возможно ли проведение процедуры для данного цвета кожи, а также устанавливается, является ли выбранный уровень энергии комфортным на данном участке тела. Цвет кожи и уровень энергии могут меняться в зависимости от участка тела.

1. Для проведения теста выполните шаги 1–5 и 7–9, как описано в следующем разделе.
2. Продолжайте тестирование при возрастающих уровнях энергии, пока не дойдете до наивысшего уровня энергии, который не вызывает дискомфорта. Если в течение одного часа вы не почувствуете нежелательных эффектов, можете начать полную процедуру на этом уровне энергии.
3. Повторяйте тест перед обработкой каждой зоны.

9.2. Как проводить обработку

1. Перед использованием снимите всю бижутерию.
2. Перед обработкой, кожа должна быть выбритой, чистой и сухой, на ней не должно быть пудры, антиперспирантов и дезодорантов. **Не удаляйте волосы воском, не выдергивайте и не выщипывайте их.**
3. Помните о необходимости закрывать татуировки, родинки, бородавки или иные образования на подлежащих обработке участках кожи. Используйте материал, не поглощающий световые лучи, например, белую ткань или белый медицинский пластырь.
4. Нажмите кнопку управления (#6). Устройство включится, загорится световой индикатор уровня энергии 1 (#5), и появится звук работающего вентилятора.
5. Примерно через 1 секунду после нажатия кнопки управления, включится зеленый световой сигнал готовности / предупреждения о цвете кожи (#7). Теперь устройство готово к использованию на самом низком уровне энергии. Первую процедуру всегда следует с уровня энергии 1.
6. Выберите уровень энергии, который не вызывает у вас дискомфорта.
7. Поместите рабочую поверхность (#2) на кожу и нажмите кнопку генератора импульсов (#1). Будет сделан одиночный пульс. Ваша рука должна касаться основного электрода и кнопки генератора импульсов (#1).

 Если ваша рука не касается основного электрода (#8), гальваническая циркуляция будет отсутствовать.

8. Нажмите кнопку генератора импульсов (#1).

- Сначала устройство автоматически определит цвет вашей кожи. Если цвет кожи достаточно светлый для безопасного использования, устройство активирует гальваническую циркуляцию. Вы можете почувствовать легкое покалывание. Это вполне нормально. Гальванический эффект расширяет кожные поры и способствует лучшему качеству процедуры.
- Сразу после этого устройство посылает на кожу световой импульс, а индикатор готовности / предупреждения о цвете кожи (#7) выключается. Вы увидите яркую вспышку света и одновременно услышите слабый хлопок, что совершенно нормально при работе устройства. Появится ощущение тепла и легкого покалывания. Устройство тотчас же подзарядится для следующего импульса.
- Через несколько секунд, когда устройство снова будет готово, включится световой сигнал готовности / предупреждения о цвете кожи (#7). При контакте с кожей он начнет мигать.

9. Снимите рабочую поверхность (#2) с обрабатываемого участка кожи.

10. Решите, хотите ли вы обработать участок тела методом **скольжения** или **пульсации** (см. раздел 5.4. Пульсация и скольжение).

- Если вы выбрали режим **пульсации**, приложите рабочую поверхность (#2) к соседнему участку кожи и нажмите кнопку генератора импульсов.
- Если вы выбрали режим **скольжения**, держите кнопку генератора импульсов (#1) постоянно в нажатом состоянии и плавно водите устройством вдоль обрабатываемой поверхности.

11. Обработайте весь участок кожи в выбранном режиме **пульсации** или **скольжения**.

 Старайтесь избегать пропусков или перекрытия обрабатываемых участков.

 Если на коже начинают появляться волдыри и ожоги, немедленно прекратите процедуру.

12. Завершив процедуру обработки, нажмите и придержите кнопку управления (#6), чтобы выключить устройство. Запомните последнюю настройку уровня энергии, которую вы использовали, так как при следующем включении устройство снова начнет с уровня 1.
13. Отсоедините адаптер от электрической розетки, очистите устройство и поместите на хранение в безопасное место (см. раздел 10. Очистка и обслуживание).
14. После процедуры мы рекомендуем нанести на обработанную кожу лосьон, чтобы кожа быстрее восстановилась.

10. Очистка и обслуживание

- Отключите устройство от электросети.
 - Чтобы очистить устройство, в том числе рабочую поверхность (#2), протрите его чистой сухой салфеткой. Никогда не пользуйтесь ацетоном или абразивными жидкостями, поскольку это приведет к порче устройства.
 - После чистки, устройство рекомендуется хранить подальше от воды, в упаковке.
-  Ни в коем случае не погружайте устройство или его детали в воду.

11. Подключение Silk'n Infinity к Bluetooth

Загрузите приложение Silk'n для удаления волосяного покрова и подключитесь к нему.

Бесплатное приложение Silk'n для удаления волосяного покрова поддерживает все эпилирующие устройства Silk'n, позволяет вам создать свой персональный план процедур, помогает делать безопасный выбор на основании полученной информации и обеспечивает соблюдение правил для достижения наилучших результатов.

Как владелец Silk'n Infinity вы также можете использовать соединение с помощью Bluetooth. Загрузите приложение, выполните регистрацию и следуйте указаниям для подключения к Bluetooth.

Для бесплатной загрузки приложения Silk'n отсканируйте:



 **Bluetooth**

12. Выявление и устранение неполадок

Чинить устройство разрешается только квалифицированному персоналу. Не пытайтесь модифицировать, вскрывать или самостоятельно чинить устройство. Этим вы можете подвергнуть себя опасному воздействию электричества и нанести серьезный вред своему здоровью. Кроме того, это приведет к аннулированию гарантии.

Проблема	Проверка
Устройство не включается.	Убедитесь, что: <ul style="list-style-type: none">• адаптер правильно подсоединен к устройству и что он включен в электрическую розетку.

Проблема	Проверка
Отсутствует гальванический импульс при нажатии кнопки генератора импульсов (#1).	<p>Убедитесь, что ваша рука касается основного электрода, когда вы нажимаете кнопку генератора импульсов (#1).</p> <p>Для гальванической циркуляции, повышающей качество обработки кожи, требуется, чтобы гальванический контур при запуске генератора был замкнут с помощью кнопки генератора импульсов (#1) и электрод (№9) был одновременно включен.</p>
Отсутствует световой импульс при нажатии кнопки генератора импульсов (#1).	<p>Убедитесь, что:</p> <ul style="list-style-type: none"> • зеленый индикатор готовности / предупреждения о цвете кожи (#7) медленно мигает. Это свидетельствует о хорошем контакте с кожей. • что рабочая поверхность (#2) равномерно и плотно прижата к коже. В целях безопасности кнопка генератора импульсов (#1) активирует импульс только если рабочая поверхность (#2) плотно прижата к коже. <p>Если вы не видите световых импульсов, а индикатор готовности / предупреждения о цвете кожи (#7) быстро мигает, то это говорит о том, что тон вашей кожи, измеренный датчиком цвета кожи, является слишком темным для безопасного использования устройства. Попробуйте использовать устройство на другом участке тела или обратитесь в службу поддержки клиентов Silk'n.</p>
Один или более индикаторов постоянно светятся.	Устройство неисправно. Отключите устройство от электрической сети и включите снова. Если устранить проблему не удастся, обратитесь в отдел обслуживания клиентов.
Устройство прекратило работу и перешло в режим ожидания.	Для запуска устройства нажмите кнопку управления (#6) еще раз.

13. Отдел обслуживания клиентов

Для получения дополнительной информации посетите наш веб-сайт: www.silk'n.eu. Это руководство также можно загрузить в формате PDF с нашего сайта. Обратитесь в отдел обслуживания клиентов Silk'n, если устройство работает не так, как нужно или в случае любых иных проблем с устройством. Наша контактная информация:

Страна	Телефонные номера сервисных центров	Эл.почта
Бельгия	0800-29316	serviceconsommateurbe@silk'n.eu
Франция	0891-655557	serviceconsommateurfr@silk'n.eu
Германия	089 51 23 44 23	kundenservicede@silk'n.eu
Италия	+31(0)180-330550	servizioclientiit@silk'n.eu
Нидерланды	0900-2502217	klantenservicenl@silk'n.eu
Испания	900 823 302	servicioalcliente@silk'n.eu
Великобритания	0906-2130009	customerareuk@silk'n.eu
Другие страны	+31 (0)180-330 550	info@silk'n.eu

14. Гарантия

Смотрите свой гарантийный талон Silk'n.

15. Утилизация



Отсортируйте компоненты упаковки, прежде чем утилизировать их. Утилизируйте картон с помощью службы вторичной переработки бумаги, а упаковки — с помощью соответствующей службы сбора.



(Применимо в Европейском Союзе и других странах Европы, где действуют системы раздельного сбора вторсырья.) Рег. № WEEE DE 31619958. **Не выбрасывайте старую технику вместе с бытовыми отходами!** Если в какой-то момент времени устройство станет непригодно к дальнейшему использованию, **утилизируйте его в соответствии с правилами, действующими в вашем городе или округе.** Это обеспечит профессиональную переработку старой бытовой техники и исключит негативные последствия для окружающей среды. По этой причине электронное оборудование помечено показанным здесь символом.

*Продукты с маркировкой Cd – кадмий, Hg – ртуть, Pb – свинец.

16. Технические характеристики

Модель	H3103
Гальванический	70–400 микроампер (мкА)
Размер пятна	0,9 см x 3 см [2.7 см ²]
Технология	Усовершенствованный Home Pulsed Light™
Макс. уровень энергии	Макс. 4 Дж/см ²
Длина волны	520-1200 нм
Продолжительность светового импульса	500-800 μs
Режим работы	Непрерывный
Работа и безопасность	Датчик оттенка кожи гарантирует использование только на соответствующих типах кожи.
Частота	Максимум 1,0 Гц
Масса системы	225 г
Транспортировка и хранение между использованием и условия хранения	Температура: - 40 ° до +70 °С Относительная влажность: от 10 % до 90 % Атмосферное давление: 500–1060 гПа
Условия эксплуатации	Температура: от 10 °С до 30 °С Относительная влажность: от 30% до 75% Атмосферное давление: 700–1060 гПа
Время нагрева от мин. температуры хранения между использованием до минимальной рабочей температуры при температуре окружающей среды составляет 20°С	30 минут
Время охлаждения от макс. температуры хранения между использованием до макс. рабочей температуры при температуре окружающей среды составляет 20°С	30 минут
Защита от поражения электротоком	Медицинское оборудование, Класс II рабочая часть типа BF

Адаптер	KSA-60B-200300D5
	Вход: 100–240 В; 50–60 Гц; 1,8 А Выход: 20 В постоянного тока; 3 А
Параметры импульса (секунды)	Уровень энергии 1: 0,5 Уровень энергии 2: 0,7 Уровень энергии 3: 0,9 Уровень энергии 4: 1,0 Уровень энергии 5: 1,3
Bluetooth LE Рабочая радиочастота Мощность передатчика	2402 МГц ~ 2480 МГц Ниже 3 мВт

17. Правовые положения

© 2023 Silk'n Beauty Ltd. Все права сохранены.

Компания Home Skinovations Ltd оставляет за собой право вносить изменения в свою продукцию или спецификации с целью улучшения их характеристик, надежности или возможности изготовления. Предполагается, что информация, предоставленная компанией Home Skinovations Ltd, является точной и надежной на момент публикации. Однако компания Home Skinovations Ltd не принимает на себя ответственность за использование этой информации. На патенты и патентные права компании Home Skinovations Ltd не предоставляется никаких прямых, косвенных или иных лицензий. Никакая часть этого документа не может быть воспроизведена или передана в любой форме или любым способом, электронным или механическим, в любых целях, без явного письменного разрешения компании Home Skinovations Ltd. Данные могут изменяться без предупреждения. Компания Silk'n Beauty Ltd. владеет патентами и заявками на патент, торговыми наименованиями, авторскими правами, а также иными правами интеллектуальной собственности, имеющими отношение к предмету данного документа. Предоставление данного документа не дает вам никаких лицензий на эти патенты, торговые наименования, авторские права или иные права интеллектуальной собственности, кроме явным образом предоставляемых компанией Silk'n Beauty Ltd. в соответствии с письменным соглашением. Технические характеристики могут изменяться без предупреждения. Silk'n и логотип Silk'n logo являются зарегистрированными торговыми марками компании Silk'n Beauty Ltd., Invention Works B.V. Galileistraat 17, 3029 AL Роттердам, Нидерланды www.silkn.eu, info@silkn.eu.



PB119556A

Silk'n®

Beautiful Technology

Invention Works B.V.
Galileistraat 17, 3029 AL
Rotterdam
The Netherlands

www.silkn.eu • info@silkn.eu

2nd Floor, De Burgh House
Market Road
Wickford, Essex, SS12 0FD
United Kingdom



© 2023 Silk'n Beauty Ltd. All rights reserved.

Silk'n and the Silk'n logo are registered trademarks of Silk'n Beauty Ltd.

Issue date: 01/2023