

- | | |
|----------------------------------|-------------------------------|
| (D) AUFBAUANLEITUNG | (GB) ASSEMBLY INSTRUCTIONS |
| (NL) HANDLEIDING VOOR DE MONTAGE | (PL) INSTRUKCJA MONTAŻU |
| (TR) MONTAJ TALIMATI | (RU) Инструкция по монтажу |
| (RO) INSTRUCTIUNI DE ASAMBLARE | (I) PROCEDURA DI ASSEMBLAGGIO |
| (F) INSTRUCTION D'ASSEMBLAGE | (SK) POKYNY K MONTÁŽI |
| (CZ) POKYNY K MONTÁŽI | (HU) KÖZGYŰLÉS UTASÍTÁSOK |
| (BG) ИНСТРУКЦИИ ЗА МОНТАЖ | (SLD) ASSEMBLY INSTRUCTIONS |
| (HR) NAPUTCI ZA MONTAŽU | (S) MONTERINGSANVISNING |
| (E) INSTRUCCIONES DE MONTAJE | (LT) DIEGIMO INSTRUKCIJOS |

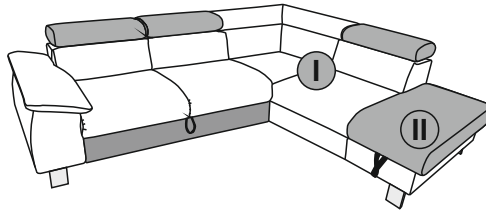

**„MICKY”
2F- OTM/ BK KLEIN**



1/2

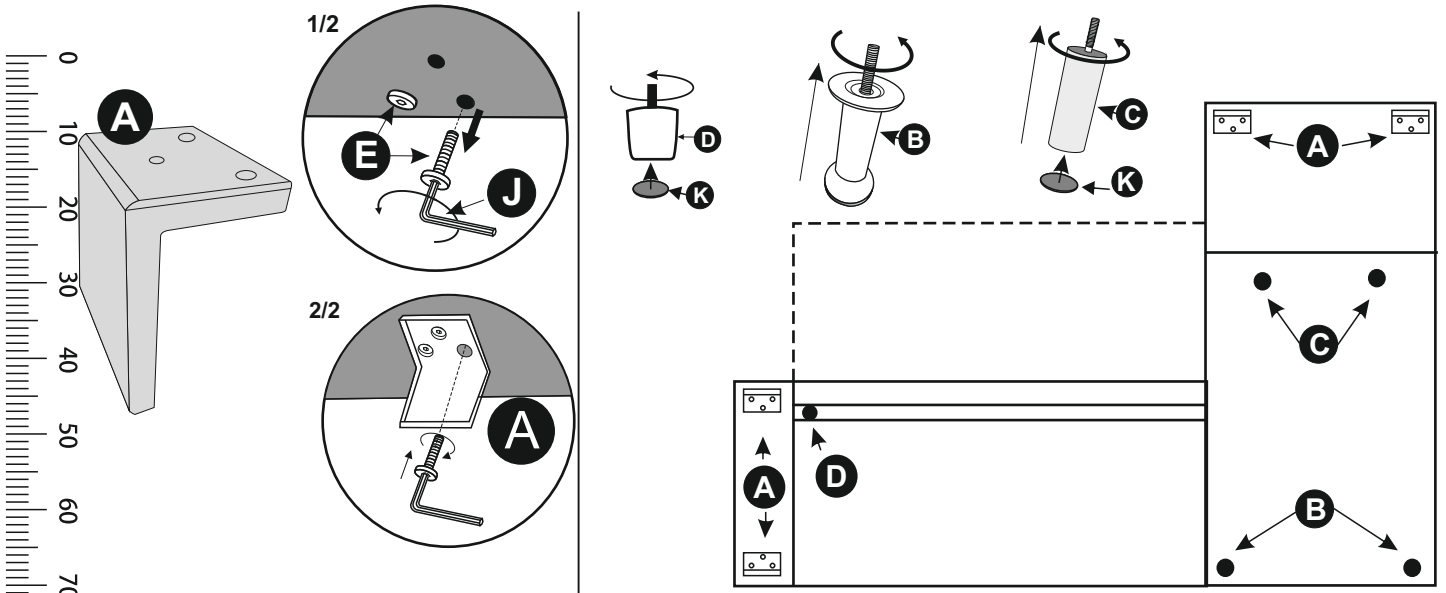
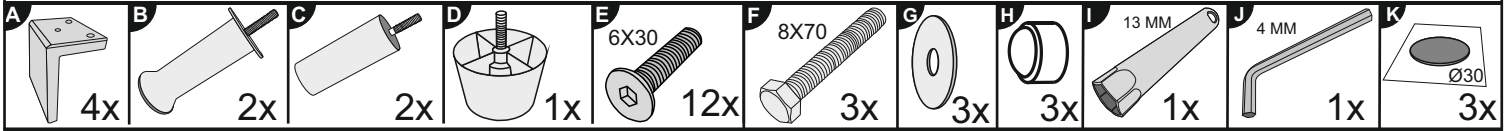

1

2

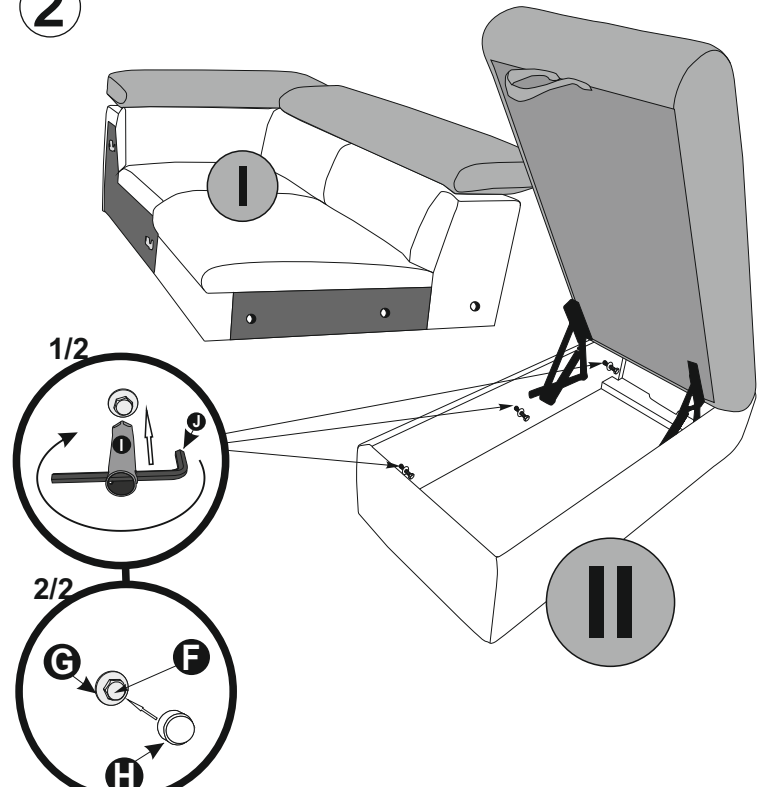
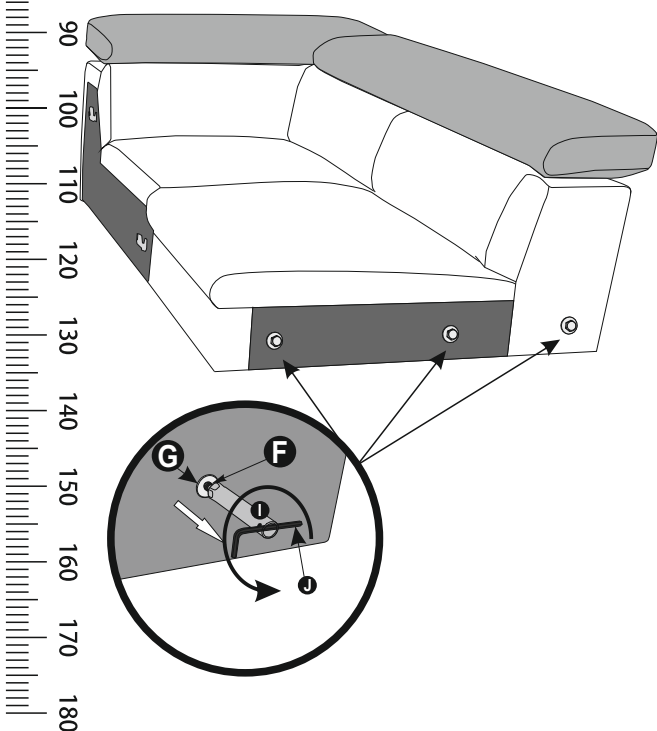

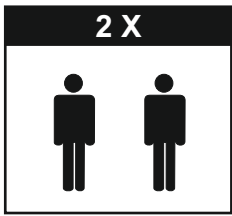

- | | |
|----------------------------------|-------------------------------|
| (D) AUFBAUANLEITUNG | (GB) ASSEMBLY INSTRUCTIONS |
| (NL) HANDLEIDING VOOR DE MONTAGE | (PL) INSTRUKCJA MONTAŻU |
| (TR) MONTAJ TALIMATI | (RU) Инструкция по монтажу |
| (RO) INSTRUCTIUNI DE ASAMBLARE | (I) PROCEDURA DI ASSEMBLAGGIO |
| (F) INSTRUCTION D'ASSEMBLAGE | (SK) POKYNY K MONTÁŽI |
| (CZ) POKYNY K MONTÁŽI | (HU) KÖZGYŰLÉS UTASÍTÁSOK |
| (BG) ИНСТРУКЦИИ ЗА МОНТАЖ | (SLO) ASSEMBLY INSTRUCTIONS |
| (HR) NAPUTCI ZA MONTAŽU | (S) MONTERINGSANVISNING |
| (E) INSTRUCCIONES DE MONTAJE | (LT) DIEGIMO INSTRUKCIJOS |



**„MICKY”
OTM/ BK KLEIN-2F**

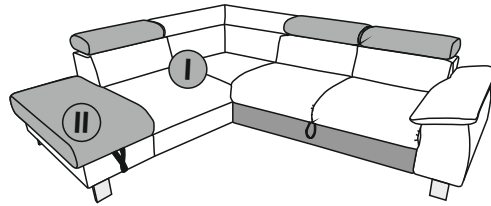

2/2

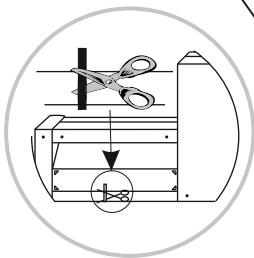
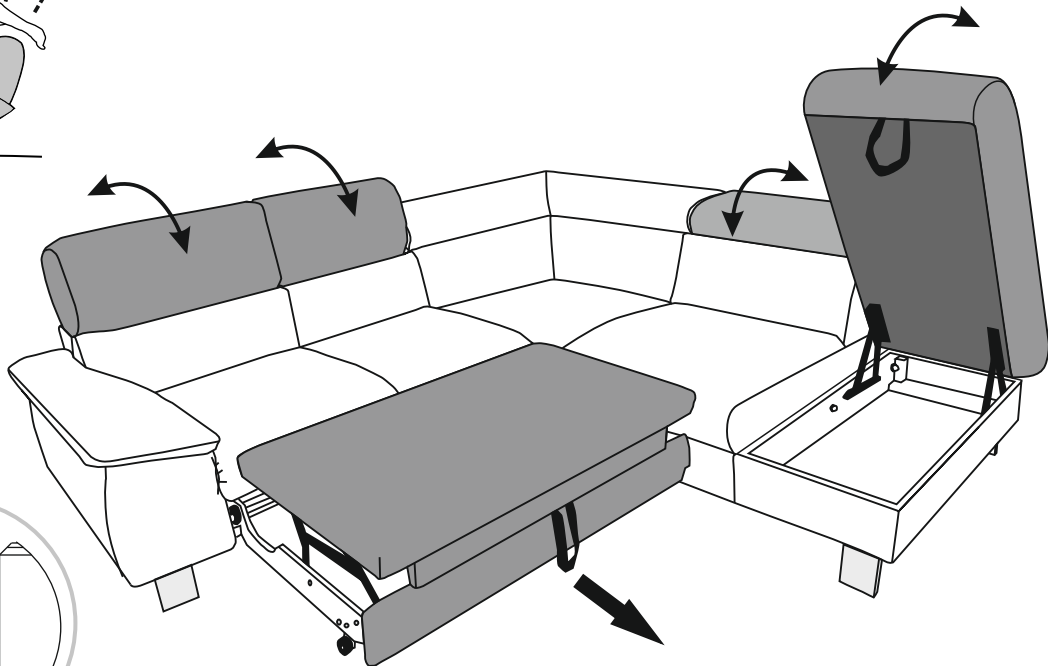
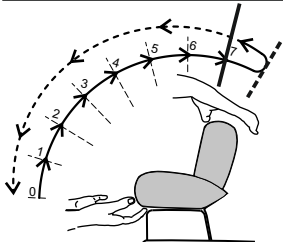
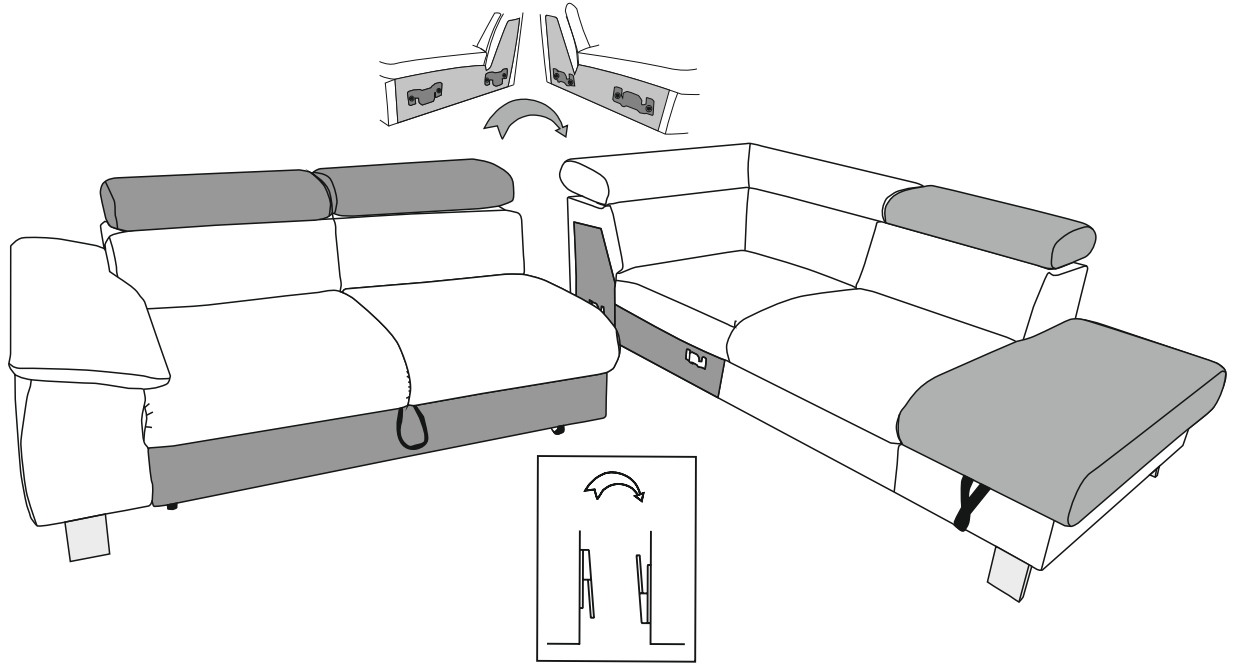
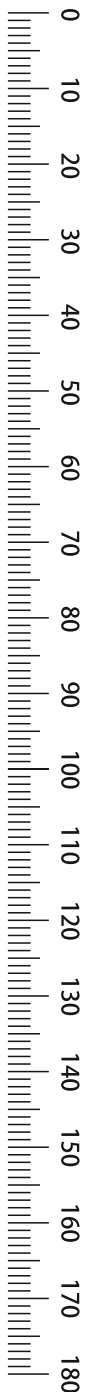

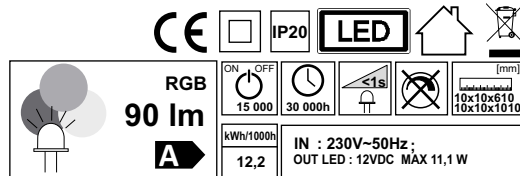

FR – NOTICE D'UTILISATION

DONNÉES TECHNIQUES

Tension d'alimentation : 230V~50Hz, Tension d'alimentation des luminaires LED: 12VDC. D'autres paramètres ont été indiqués sur l'étiquette du produit.

CONDITIONS DE L'INSTALLATION ET D'UTILISATION EN TOUTE SÉCURITÉ

Le kit des lampes LED est fabriqué pour une tension 230V~50Hz. Le kit a été fabriqué en classe II de protection et est destiné pour être installé à l'intérieur des locaux. L'alimentateur doit être connecté dans une zone accessible, à la distance des sources de chaleur, uniquement à un réseau électrique efficace. La puissance cumulée des lampes LED ne peut pas dépasser la puissance nominale de l'alimentateur. Lors de l'entretien des lampes LED il convient, obligatoirement, de couper l'alimentation du réseau ; il est strictement interdit d'utiliser pour le néoage des produits chimiques. La pose doit être effectuée conformément aux instructions de la notice de pose, de façon et suivant l'ordre indiqué sur les figures. Lors du montage des luminaires, l'alimentateur ne peut pas être connecté à la source de courant. Les lampes LED doivent être connectées au distributeur du circuit d'alimentation. Il est interdit d'utiliser le kit défectueux. En cas d'une longue pause dans l'utilisation de lampes, afin d'économiser l'énergie électrique, il convient de couper le circuit d'alimentation du réseau. Le fabricant n'est pas responsable des défauts résultants du mauvais montage, de la mauvaise utilisation du produit ou des modifications de sa construction. En cas de doute, il convient de contacter le fabricant. Si le conduit flexible extérieur ou le cordon sont abîmés, ils ne peuvent être remplacés que par le fabricant ou pas son service, ou une personne ayant les mêmes qualifications pour éviter tout risque.

POSE

Sortir prudemment le kit de l'emballage. Indiquer la zone de la pose des lampes LED et la zone de passage des conduits de connexion. En cas de besoin percer les ouvertures devant recevoir les conduits, d'un diamètre permettant de passer la prise. Les prises des lampes LED doivent être connectées au circuit d'alimentation. Vérifier encore une fois l'exactitude de pose et des connexions. Connecter l'alimentateur à la prise du réseau 230V~50Hz.

HU – HASZNÁLATI UTASÍTÁS

MŰSZAKI ADATOK

Tápfeszültség: 230V~50Hz, LED-es lámpatestek kimenet feszültsége: 12VDC. A többi paraméter a termék címkéjén van megadva.

A BIZTONSÁGOS HASZNÁLAT ÉS FELSZERELÉS FELTÉTELEI

A LED lámpakészlet 230V~50Hz tápfeszültségben készült. A készlet II érintésvédelmi osztályban és beltéri használatra készült. A tápegységet könnyen elérhető helyen, hőforrástól távol, helyesen működő áramkörhöz kell csatlakoztatni. A hálózatban működő LED lámpák egész teljesítménye nem haladhatja meg a névleges kimenetjelzőt. A lámpák karbantartásánál a lámpákat áramtalanítani kell, s a tápszáshoz nem szabad vegyszereket használni. A felszerelést a felszerelési útmutató szerint kell elvégezni, az útmutatóban leírt módon és az ábrákon megadot sorrendben. A felszerelés közben a tápegységet nem lehet áramhoz csatlakoztatni. A LED lámpákat a tápegység elektromos elosztójához kell csatlakoztatni. Ne használjon sérült illetve hibás elosztót. Ha hosszabb ideig nem használja a lámpákat, energiatakarékosság érdekében áramtalanítsa a tápegységet. A gyártó nem vállal felelősséget a nem megfelelő felszerelésből, használatból illetve a termék a felhasználó által történt módosításából eredő károkért. Ha bármely kétsége támadna, lépjen kapcsolatba a termékkel szakemberrel. Ha a hajlékony kábel illetve a kábel megsemmisül, ezt ki kell cserélni a gyártónál, a gyártó által meghatalmazott szakszervízben illetve egy szakember által – a veszélyhelyzetek elkerülése érdekében.

FELSZERELÉS

Óvatosan vegye ki a készüléket a csomagolásából. Határozza meg a LED lámpák felszerelésének helyét valamint az összekötő kábelek elhelyezését. Szükség esetén fúrjon megfelelő átmérőjű lyukakat az összekötő kábelek számára, hogy a konnektordugó elérje a LED lámpák dugóit csatlakoztassa az elosztóba. Ellenőrizze a felszerelés és a csatlakozások helyességét. Csatlakoztassa a tápegységet egy 230V~50Hz konnektorba.

IT – MANUALE D'USO

CARATTERISTICHE TECNICHE

Tensione di alimentazione 230 V ~ 50 Hz, Tensione di alimentazione di apparecchi di illuminazione LED: 12 VDC.

Altre proprietà tecniche sono state evidenziate sull'etichetta del prodotto.
CONDIZIONI D'INSTALLAZIONE E D'UTILIZZO IN CONDIZIONI SICURE
Il kit di lampadine a LED è stato prodotto per la tensione pari a 230 V ~ 50 Hz. Il kit è costruito nella classe di protezione II ed è previsto per l'uso interno. L'alimentatore deve essere collegato nel posto facilmente accessibile, lontano dai fonti di calore, esclusivamente all'impianto elettrico ben funzionante. La potenza complessiva delle lampadine a LED non può oltrepassare la potenza nominale dell'alimentatore. Durante la manutenzione delle lampadine a LED bisogna staccare l'alimentatore dalla rete. Non utilizzare prodotti chimici per pulire l'apparecchio. L'installazione va eseguita secondo le disposizioni del manuale, rispettando le modalità e l'ordine indicato sulle figure. Durante l'installazione dell'illuminazione, l'alimentatore non può essere collegato alla sorgente elettrica. Le lampadine a LED devono essere collegate al distributore di alimentazione. Non utilizzare mai l'apparecchio difeso. Nel caso in cui l'illuminazione non sia utilizzata per lungo tempo, per risparmiare energia elettrica, bisogna staccare l'alimentazione dalla rete. Il fabbricante non è responsabile per i danni causati dall'installazione non corretta, dall'uso inadeguato dell'apparecchio, nonché dalle modifiche meccaniche. Nel caso di qualsiasi dubbio, bisogna contattare un esperto. Se il tubo flessibile esterno oppure il cavo sono danneggiati, dovrebbero essere sostituiti esclusivamente dal fabbricante oppure dal manutentore certificato o da un'altra persona autorizzata, per evitare ogni rischio.

INSTALLAZIONE

Togliere con cura il kit dalla confezione e determinare il luogo d'installazione delle lampadine a LED e il luogo del passaggio dei cavi di collegamento. Se necessario, praticare dei fori per i cavi di collegamento di diametro che permetta l'allacciamento di presa. Le prese delle lampadine a LED vanno collegate al distributore del sistema di alimentazione. Verificare la correttezza dell'installazione e dei collegamenti. Collegare l'alimentatore alla presa di rete 230 V ~ 50 Hz.

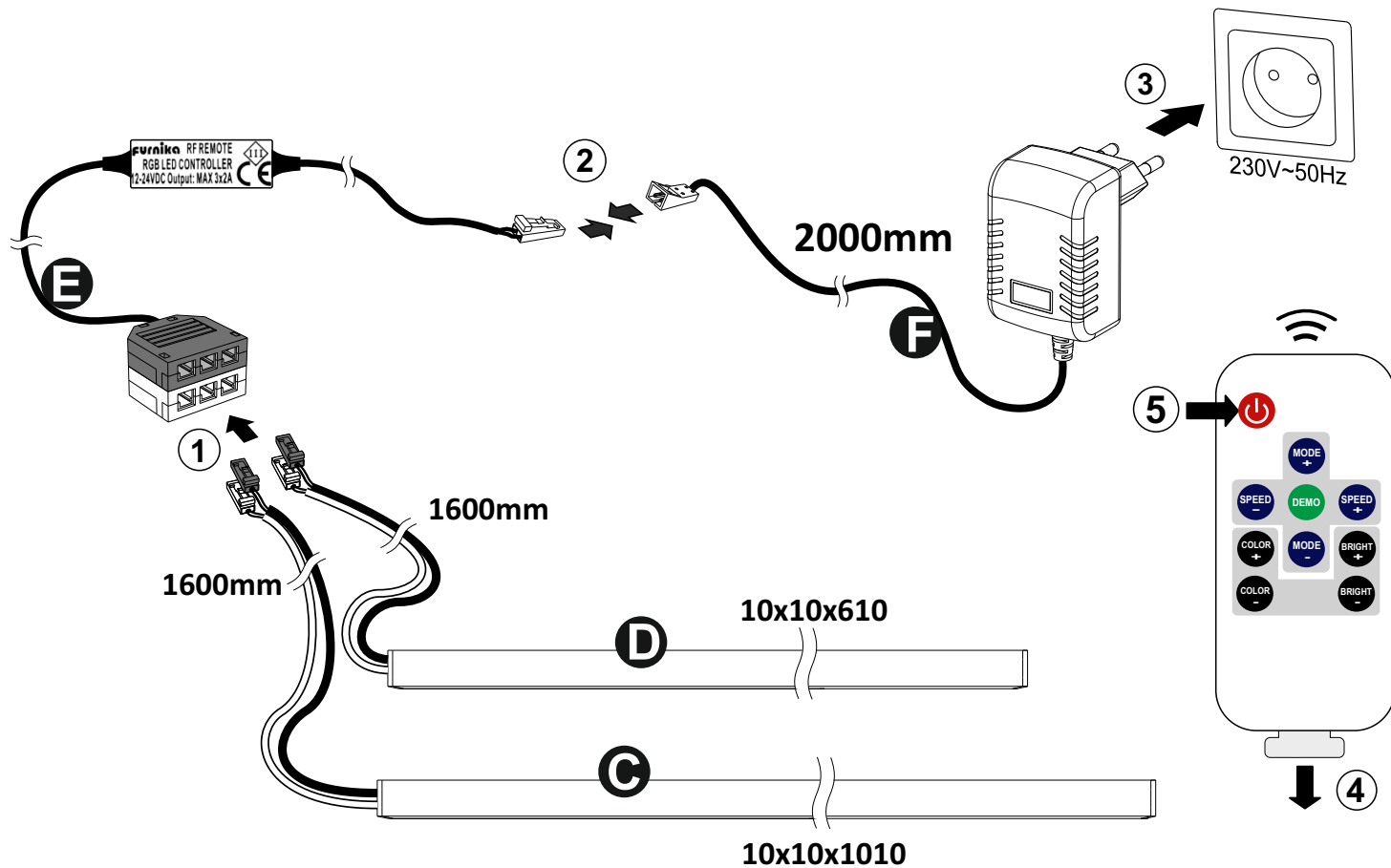

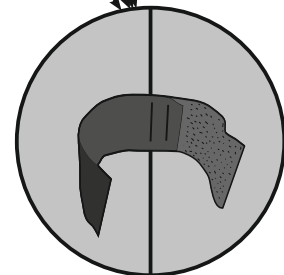
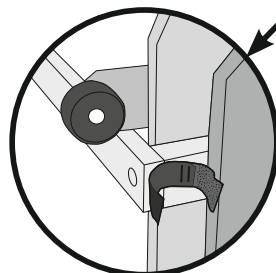
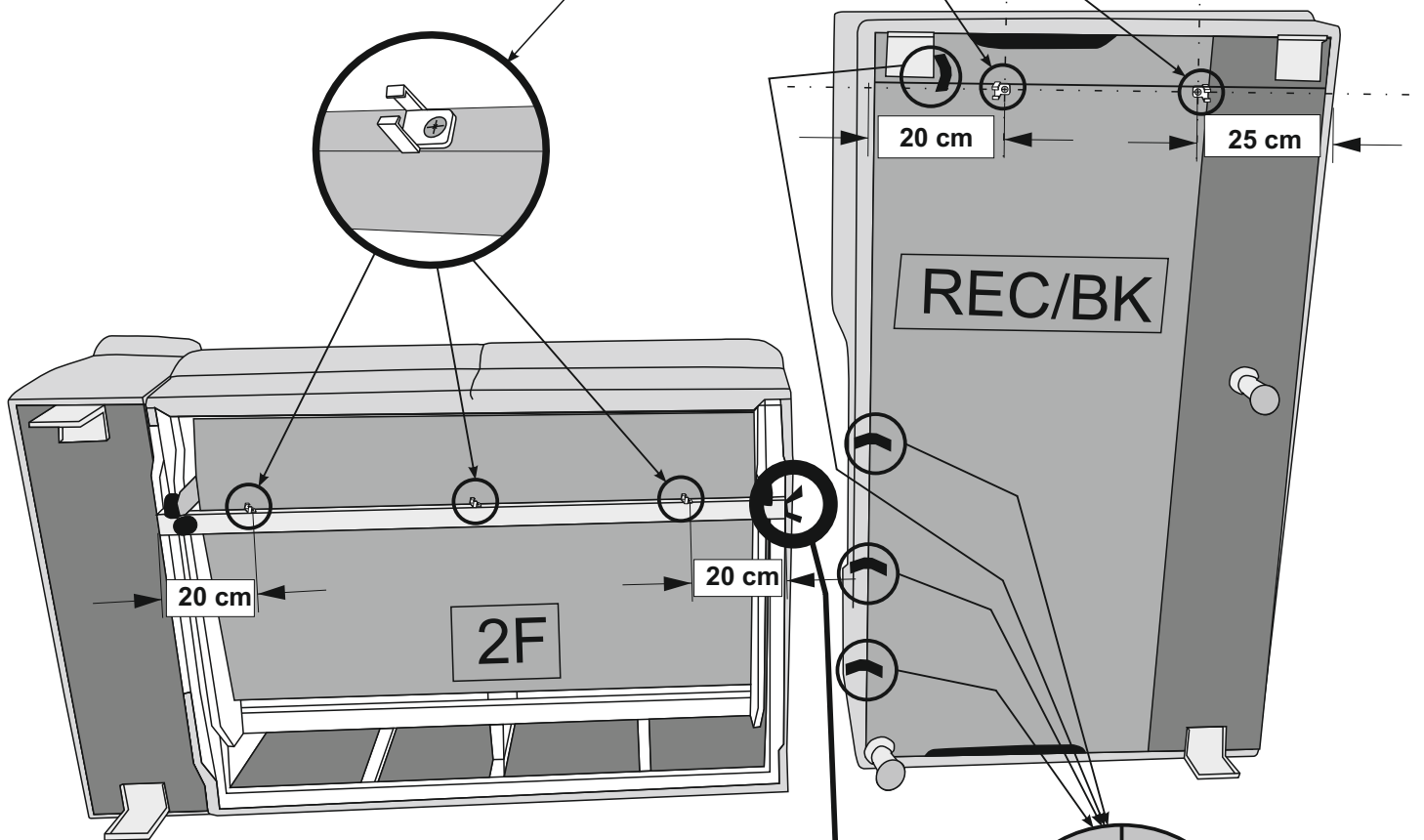
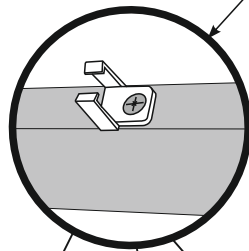
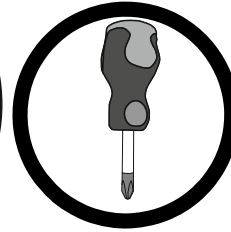
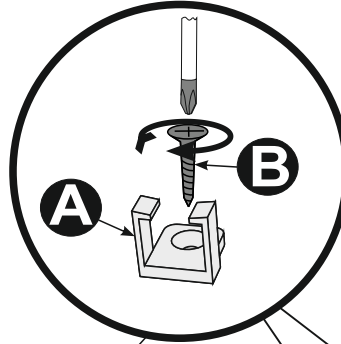
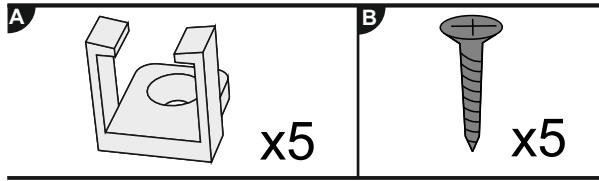
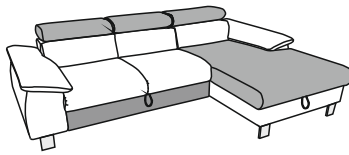

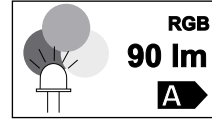
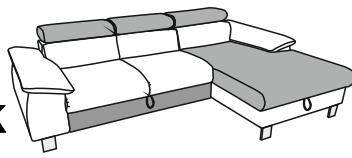

| | | | |
|-------------------|---------|---|---------------------------------|
| ON OFF 15 000 | 30 000h | <1s | [mm] 10x10x610 16x16x1010 |
| kWh/1000h 12,2 | | IN : 230V~50Hz; OUT LED : 12VDC MAX 11,1 W | |

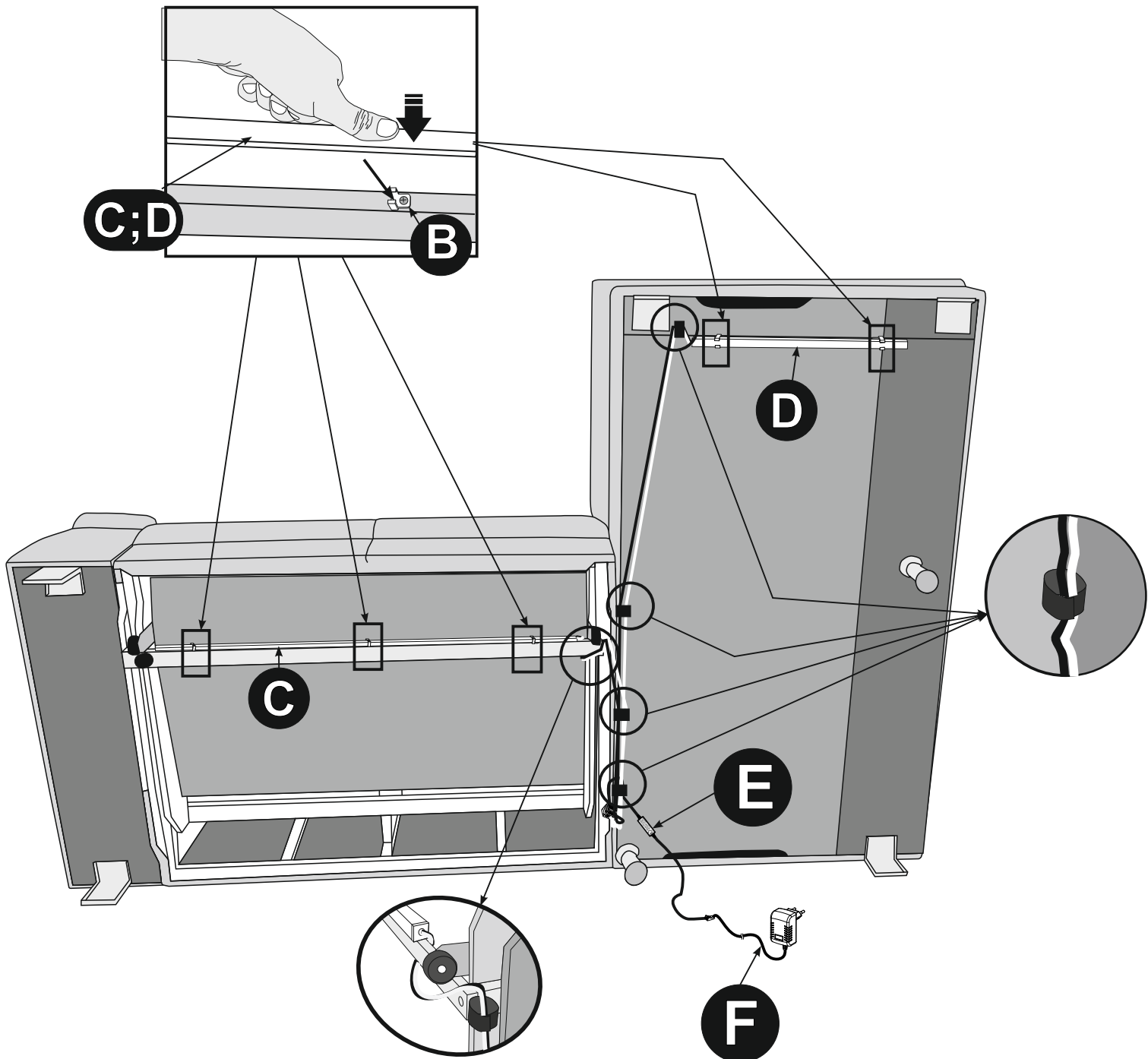
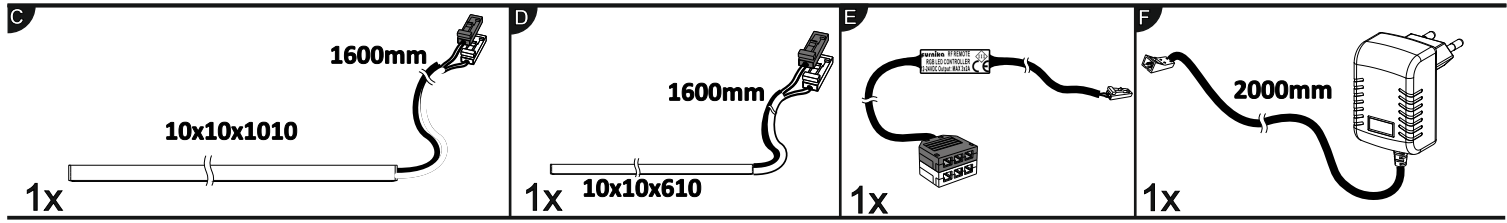

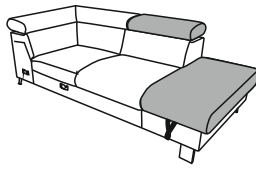

| | | | | |
|--------------|-------------------|---------|--|---------------------------------|
| CE | IP20 | LED | House icon | Hourglass icon |
| RGB | ON OFF 15 000 | 30 000h | <1s | [mm] 10x10x610 10x10x1010 |
| 90 lm | kWh/1000h 12,2 | | IN : 230V~50Hz; OUT LED : 12VDC MAX 11,1W | |

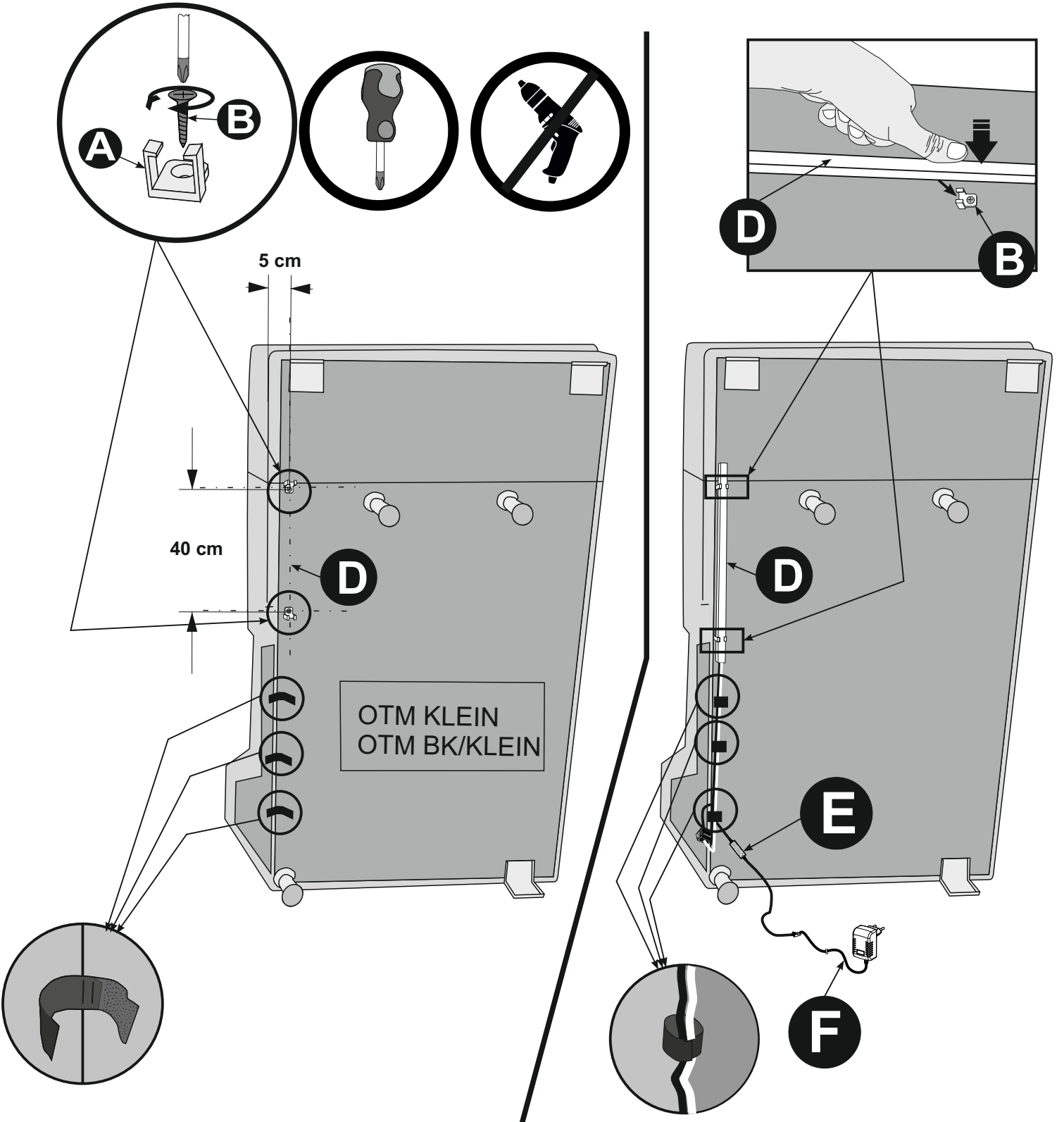
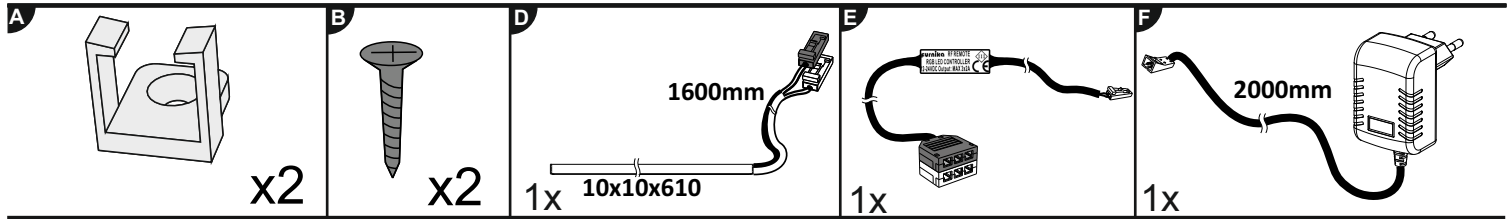

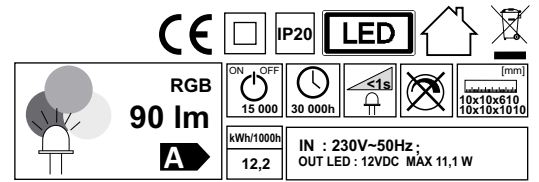

| PL - INSTRUKCJA OBSŁUGI | |
|-------------------------|--|
| | Włączanie / Wylączenie |
| | Automatyczne odtwarzanie programów |
| | Dzięki tym przyciskom możliwa jest zmiana trybu z dynamicznego na statyczny. Przyciskami plus/minus można przełączyć poszczególne kolory (20 kolorów). |
| | Dzięki tym przyciskom możliwa jest zmiana trybu z dynamicznego na statyczny. Przyciskami plus/minus należy wybrać/ustalić jasność (5 poziomów) listwy LED. |
| | Dzięki tym przyciskom możliwa jest zmiana trybu ze statycznego na dynamiczny. Przyciskami plus/minus można przełączyć poszczególne programy (19 programów) |
| | Dzięki tym przyciskom możliwa jest zmiana trybu ze statycznego na dynamiczny. Przyciskami plus/minus można przełączyć poszczególne programy (19 programów) |

| DE - BETRIEBSANLEITUNG | |
|------------------------|--|
| | Ein- / und Ausschalten |
| | Automatische Programmwiedergabe. |
| | Mit Hilfe dieser Tasten kann man von der dynamischen auf die statische Betriebsart umschalten. Mit Hilfe der Plus- und Minustasten kann man verschiedene Farben anwählen (20 Farbtöne). |
| | Mit Hilfe dieser Tasten kann man von der dynamischen auf die statische Betriebsart umschalten. Die Plus- und Minustasten dienen zur Anwahl/Einstellung der Helligkeit (5 Helligkeitsstufen) des LED-Strips. |
| | Mit Hilfe dieser Tasten kann man von der statischen auf die dynamische Betriebsart umschalten. Diese Tasten dienen zur Einstellung der Geschwindigkeit (5 Stufen), mit der die angewählte Betriebsart betrieben werden soll. |
| | Mit Hilfe dieser Tasten kann man von der statischen auf die dynamische Betriebsart umschalten. Mit Hilfe der Plus- und Minustasten kann man verschiedene Programme anwählen (19 Programme). |

| CS - NÁVOD NA POUŽITÍ | |
|-----------------------|--|
| | Zapínání/Vypínání |
| | Automatické přehrávání programů. |
| | Díky těmto tlačítkům lze provést změnu režimu z dynamického na statické. Tlačítky plus/minus lze přepnout jednotlivé barvy (20 barev). |
| | Díky těmto tlačítkům lze provést změnu režimu z dynamického na statické. Tlačítky plus/minus z volte/určíte světlost (5 úrovní) LED lišty. |
| | Díky těmto tlačítkům lze provést změnu režimu z dynamického na statické. Tlačítky plus/minus lze přepnout jednotlivé programy (19 programů). |
| | Díky těmto tlačítkům lze provést změnu režimu z dynamického na statické. Tlačítky plus/minus lze přepnout jednotlivé programy (19 programů). |

| TR - KULLANIM KILAVUZU | |
|------------------------|--|
| | Açma/Kapama |
| | Otomatik program çalıştırma. |
| | Bu düğmeler sayesinde dinamik moddan statik moda geçilebilir. Artık si düğmeleri sayesinde renk seçimi yapılabilir (20 renk). |
| | Bu düğmeler sayesinde dinamik moddan statik moda geçilebilir. Artık si düğmeleri kullanılarak LED şeridinin parlaklık seviyesi seçilebilir/ayarlanmalıdır. |
| | Bu düğmeler sayesinde dinamik moddan statik moda geçilebilir. Bu düğmeler ile seçili modun hangi hızda çalıştırılacağı ayarlanmaktadır (5 seviye). |
| | Bu düğmeler sayesinde dinamik moddan statik moda geçilebilir. Artık si düğmeleri sayesinde program seçimi yapılabilir (19 program). |

| USA - MANUAL | |
|--------------|---|
| | Turning on/off |
| | Automatic playback of programs. |
| | These buttons allow changing the mode from dynamic to static. The plus/minus buttons allow for switching individual colors (20 colors). |
| | These buttons allow changing the mode from dynamic to static. Choose brightness (5 levels) of the LED strip with the plus/minus buttons. |
| | These buttons allow changing the mode from static to dynamic. These buttons allow the regulation of the speed (5 levels) with which the chosen mode will be played. |
| | These buttons allow changing the mode from static to dynamic. The plus/minus buttons allow for switching individual programs (19 programs). |

| NL - GEBRUIKSAANWIJZING | |
|-------------------------|---|
| | Aanzetten/Uitzetten |
| | Automatisch afspelen van programma's. |
| | Dankzij deze knoppen wordt de moduswijziging van dynamisch naar statisch mogelijk. Met de plus/minus knoppen kan je de afzonderlijke kleuren (20 kleuren) omschakelen. |
| | Dankzij deze knoppen wordt de moduswijziging van dynamisch naar statisch mogelijk. Met de plus/minus knoppen de helderheid (5 stappen) van LED strip kiezen/instellen. |
| | Dankzij deze knoppen wordt de moduswijziging van statisch naar dynamisch mogelijk. Deze knoppen worden gebruikt voor de snelheidsinstelling (5 stappen) waar de modus in gestart dient te worden. |
| | Dankzij deze knoppen wordt de moduswijziging van statisch naar dynamisch mogelijk. Met de plus/minus knoppen kan je afzonderlijke programma's (19 kleuren) omschakelen. |

| SK - NÁVOD NA OBSLUHU | |
|-----------------------|---|
| | Zapínanie/Vypínanie |
| | Automatické prehrávanie programov. |
| | Vďaka týmto tlačidlám je možné vykonať zmenu režimu z dynamického na statické. Tlačidlami plus/minus je možné prepnúť jednotlivé farby (20 farieb). |
| | Vďaka týmto tlačidlám je možné vykonať zmenu režimu z dynamického na statické. Tlačidlami plus/minus zvolíte/určíte svetlosť (5 úrovní) LED lišty. |
| | Vďaka týmto tlačidlám je možné vykonať zmenu režimu z dynamického na statické. Tlačidlá slúžia na nastavenie rýchlosti (5 úrovní) v koreji by mal byť spúšťaný režim prehrávania. |
| | Vďaka týmto tlačidlám je možné vykonať zmenu režimu z dynamického na statické. Tlačidlami plus/minus je možné prepnúť jednotlivé programy (19 programov). |

| RO - INSTRUCȚIUNI DE UTILIZARE | |
|--------------------------------|---|
| | Pornire/Oprire. |
| | Redarea automată a programelor. |
| | Folosii aceste butoane pentru a schimba modul de la dinamic la static. Folosii butoanele plus/minus pentru a schimba culorile (20 de culori). |
| | Folosii aceste butoane pentru a schimba modul de la dinamic la static. Folosii butoanele plus/minus pentru a selecta/seta intensitatea (5 nivele) plăcii LED. |
| | Folosii aceste butoane pentru a schimba modul de la static la dinamic. Folosii aceste butoane pentru a ajusta viteza (5 nivele) la care trebuie redat programul pornit. |
| | Folosii aceste butoane pentru a schimba modul de la static la dinamic. Folosii butoanele plus/minus pentru a schimba programele (19 de programe) |

| RU - ИНСТРУКЦИЯ ПО ЭКСПЛУАТАЦИИ | |
|---------------------------------|---|
| | Включение/Выключение. |
| | Автоматическое воспроизведение программ. |
| | Эти кнопки позволяют переключать режим с динамического на статический. Кнопками плюс/минус можно переключать отдельные цвета (20 цветов). |
| | Эти кнопки позволяют переключать режим с динамического на статический. При помощи кнопок плюс/минус выбирается/устанавливается яркость (5 уровней) светодиодной полосы. |
| | Эти кнопки позволяют переключать режим со статического на динамический. Кнопки служат для регулировки скорости (5 уровней), на которой должен воспроизводиться выбранный режим. |
| | Эти кнопки позволяют переключать режим со статического на динамический. Кнопками плюс/минус можно переключать отдельные программы (19 программ) |

| FR - NOTICE D'UTILISATION | |
|---------------------------|---|
| | On/Off |
| | Lecture automatique des programmes. |
| | Ces touches vous permettent de changer le mode dynamique en statique. Les touches plus/minus permettent de changer les couleurs (20 couleurs). |
| | Ces touches vous permettent de changer le mode dynamique en statique. Les touches plus/minus permettent de choisir/définir la luminosité (5 niveaux) de la bande LED. |
| | Ces touches vous permettent de changer le mode dynamique en statique. Ces touches servent au réglage de la vitesse (5 niveaux) du fonctionnement du mode sélectionné. |
| | Ces touches vous permettent de changer le mode dynamique en statique. Les touches plus/minus permettent de changer de programme (19 programmes) |

| HU - HASZNÁLATI UTASÍTÁS | |
|--------------------------|--|
| | Bekapcsolás/Kikapcsolás |
| | A programok automatikus lejátszása. |
| | Ezekkel a gombokkal meg lehet változtatni a módot dinamikusról statikusra. Ezekkel a gombokkal át lehet kapcsolni a különböző színek között (20 szín). |
| | Ezekkel a gombokkal meg lehet változtatni a módot dinamikusról statikusra. A plusz/minusz gombokkal ki lehet választani/be lehet állítani a LED lécs fényerejét (5 fényerő szint). |
| | Ezekkel a gombokkal meg lehet változtatni a módot statikusról dinamikusra. Ezekkel a gombokkal a beállított mód elindításának gyorsaságát (5 szint) lehet beállítani. |
| | Ezekkel a gombokkal meg lehet változtatni a módot statikusról dinamikusra. A plusz/minusz gombokkal át lehet kapcsolni a különböző programok között (19 program). |

| IT - MANUALE D'USO | |
|--------------------|--|
| | Attivazione/Disattivazione |
| | Riproduzione automatica di programmi. |
| | Questi pulsanti permettono di cambiare la modalità dinamica nella modalità statica. Pulsanti più/meno permettono di cambiare i singoli colori (20 colori). |
| | Questi pulsanti permettono di cambiare la modalità dinamica nella modalità statica. Utilizzando i pulsanti più/meno bisogna scegliere/stabilire la luminosità (5 livelli) della barra LED. |
| | Questi pulsanti permettono di cambiare la modalità statica nella modalità dinamica. Questi pulsanti più/meno per regolare la velocità (5 livelli) di riproduzione della modalità statica. |
| | Questi pulsanti permettono di cambiare la modalità statica nella modalità dinamica. Pulsanti più/meno permettono di cambiare i singoli programmi (19 programmi). |